





 www.kukirinfactory.com
 business@kukirinfactory.com

Manufacturer: Shenzhen KuKirin Technology Co., Ltd.
Address: Computer Building, Bantian Street,
Longgang District ,Shenzhen, Guangdong Province, 518129 China

  NEW GLOBAL EXPRESSZ Kft.
1016 Budapest, Csap utca 6. 5. em. 10, Magyarország.

Electric Scooter: EN 17128:2020 / BS EN 17128:2020 PLEV Class 2











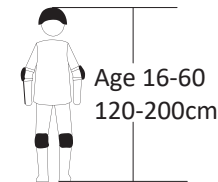

KUKirin G2

ELECTRIC SCOOTER USER MANUAL



**IMPORTANT! READ CAREFULLY
AND KEEP FOR FUTURE REFERENCE.**



- EN**  Read the user manual before use. Strictly prohibited on public roads, highways, or sidewalks; for use on private land only. Not for use by persons under 16 years of age. Always wear a helmet, protective gear, and shoes. Do not ride in rain or on wet surfaces. Use original charger only.
- HU**  Használat előtt olvassa el a használati útmutatót. Közúton, autópályán vagy járdán használni szigorúan tilos; kizárólag magánterületen használható. 16 éven aluliak nem használhatják. Mindig viseljen bukósisakot, védőfelszerelést és cipőt. Ne használja esőben vagy nedves felületen. Csak eredeti töltőt használjon.
- FR**  Lisez le manuel d'utilisation avant utilisation. Utilisation strictement interdite sur les voies publiques, les autoroutes ou les trottoirs ; utilisation sur terrain privé uniquement. Ne pas utiliser par des personnes de moins de 16 ans. Portez toujours un casque, un équipement de protection et des chaussures. Ne pas rouler sous la pluie ou sur des surfaces mouillées. Utilisez uniquement le chargeur d'origine.
- DE**  Vor Gebrauch die Bedienungsanleitung lesen. Die Verwendung auf öffentlichen Straßen, Autobahnen oder Gehwegen ist strengstens untersagt; nur für die Verwendung auf Privatgrundstücken. Nicht für Personen unter 16 Jahren geeignet. Tragen Sie immer einen Helm, Schutzausrüstung und Schuhe. Nicht bei Regen oder auf nassen Oberflächen fahren. Nur Original-Ladegerät verwenden.
- IT**  Leggere il manuale dell'utente prima dell'uso. È severamente vietato circolare su strade pubbliche, autostrade o marciapiedi; solo per uso su terreni privati. Non adatto a persone di età inferiore ai 16 anni. Indossare sempre il casco, l'attrezzatura protettiva e le scarpe. Non guidare sotto la pioggia o su superfici bagnate. Utilizzare solo il caricabatterie originale.
- ES**  Lea el manual del usuario antes de usarlo. Está estrictamente prohibido circular por vías públicas, autopistas o aceras; solo para uso en terrenos privados. No apto para menores de 16 años. Use siempre casco, equipo de protección y calzado. No conduzca bajo la lluvia o sobre superficies mojadas. Use solo el cargador original.
- PL**  Przed użyciem przeczytaj instrukcję obsługi. Surowo zabrania się poruszania po drogach publicznych, autostradach lub chodnikach; do użytku wyłącznie na terenie prywatnym. Produkt nieprzeznaczony dla osób poniżej 16 roku życia. Zawsze noś kask, ochraniacze i buty. Nie jeździć w deszczu ani po mokrej nawierzchni. Używaj wyłącznie oryginalnej ładowarki.
- CS**  Před použitím si přečtěte uživatelskou příručku. Přísně zakázáno na veřejných komunikacích, dálnicích nebo chodnících; pouze pro použití na soukromém pozemku. Není určeno pro osoby mladší 16 let. Vždy noste helmu, ochranné pomůcky a obuv. Nejezděte v dešti ani na mokřem povrchu. Používejte pouze originální nabíječku.
- NL**  Lees voor gebruik de gebruikershandleiding. Strikt verboden op de openbare weg, snelwegen of trottoirs; uitsluitend voor gebruik op privéterrein. Niet voor gebruik door personen jonger dan 16 jaar. Draag altijd een helm, beschermende uitrusting en schoenen. Niet rijden in de regen of op natte oppervlakken. Gebruik uitsluitend de originele oplader.
- RO**  Citiți manualul de utilizare înainte de utilizare. Strict interzis pe drumurile publice, autostrăzi sau trotuare; numai pentru utilizare pe teren privat. Nu este destinat persoanelor sub 16 ani. Purtați întotdeauna cască, echipament de protecție și încălțăminte. Nu mergeți prin ploaie sau pe suprafețe umede. Utilizați numai încărcătorul original.

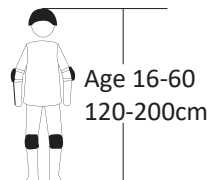

- SK** Pred použitím si prečítajte návod na použitie. Prísne zakázané na verejných komunikáciách, diaľniciach alebo chodníkoch; len na použitie na súkromnom pozemku. Nevhodné pre osoby mladšie ako 16 rokov. Vždy noste prilbu, ochranné pomôcky a obuv. Nejazdite v daždi ani na mokrom povrchu. Používajte iba originálnu nabíjačku.
- HR** Prije uporabe pročitate korisnički priručnik. Strogo zabranjeno na javnim cestama, autocestama ili nogostupima; samo za uporabu na privatnom posjedu. Nije za osobe mlađe od 16 godina. Uvijek nosite kacigu, zaštitnu opremu i obuću. Ne vozite po kiši ili mokrim površinama. Koristite samo originalni punjač.
- BG** Прочетете ръководството за потребителя преди употреба. Строго забранено по обществени пътища, магистрали или тротоари; само за употреба върху частен терен. Да не се използва от лица под 16 години. Винаги носете каска, защитна екипировка и обувки. Не карайте в дъжд или по мокри повърхности. Използвайте само оригинално зарядно устройство.
- SV** Läs bruksanvisningen före användning. Strängt förbjudet på allmänna vägar, motorvägar eller trottoarer; endast för användning på privat mark. Får inte användas av personer under 16 år. Använd alltid hjälm, skyddsutrustning och skor. Kör inte i regn eller på våta underlag. Använd endast originalladdare.
- PT** Leia o manual do utilizador antes de utilizar. Estritamente proibido em estradas públicas, autoestradas ou passeios; apenas para uso em propriedade privada. Não deve ser utilizado por pessoas com menos de 16 anos. Use sempre capacete, equipamento de proteção e calçado. Não conduza à chuva ou em superfícies molhadas. Utilize apenas o carregador original.
- ET** Enne kasutamist lugege kasutusjuhendit. Rangelt keelatud avalikel teedel, maanteedel või kõnniteedel; kasutamiseks ainult eravalduses. Mitte kasutada alla 16-aastastel isikutel. Kandke alati kiivrit, kaitsevarustust ja jalatseid. Ärge sõitke vihmaga ega märgjal pinnal. Kasutage ainult originaallaadijat.
- DA** Læs brugervejledningen før brug. Strængt forbudt på offentlig vej, motorveje eller fortove; kun til brug på privat grund. Må ikke anvendes af personer under 16 år. Bær altid hjelm, beskyttelsesudstyr og sko. Kør ikke i regnvej eller på våde overflader. Brug kun den originale oplader.
- EL** Διαβάστε το χειρίδιο χρήσης πριν από τη χρήση. Απαγορεύεται αυστηρά σε δημόσιους δρόμους, αυτοκινητόδρομους ή πεζοδρόμια. Μόνο για χρήση σε ιδιωτική έκταση. Δεν επιτρέπεται η χρήση από άτομα κάτω των 16 ετών. Φοράτε πάντα κράνος, προστατευτικό εξοπλισμό και υποδήματα. Μην οδηγείτε στη βροχή ή σε βρεγμένες επιφάνειες. Χρησιμοποιείτε μόνο τον γνήσιο φορτιστή.
- SL** Pred uporabo preberite navodila za uporabo. Strogo prepovedano na javnih cestah, avtocestah ali pločnikih; samo za uporabo na zasebnem zemljišču. Ni primerno za osebe, mlajše od 16 let. Vedno nosite čelado, zaščitno opremo in obutev. Ne vozite v dežju ali po mokrih površinah. Uporabljajte le originalni polnilnik.
- LV** Pirms lietošanas izlasiet lietotāja rokasgrāmatu. Stingri aizliegts uz koplietošanas ceļiem, šosejām vai ietvēm; izmantošanai tikai privātā teritorijā. Nav paredzēts personām, kas jaunākas par 16 gadiem. Vienmēr valkājiet ķiveri, aizsargaprīkojumu un apavus. Nebrauciet lietū vai pa slapjām virsmām. Izmantojiet tikai oriģinālo lādētāju.

Contents 011

* See pages 011 - 020

- | | |
|------------------------------------|-------------------------------------|
| 1.Safety instructions and warnings | 2.Dashboard and switch group |
| 3.Battery Charging and Maintenance | 4.Beginner's Riding Guide |
| 5.Assembly and operation guide | 6.Risk Warning & Danger Prohibition |
| 7.Maintenance and repair | 8.Parameter list |
| 9.Troubleshooting | 10.Limited Warranty and Disclaimer |
| 11.EU Declaration of Conformity | |

Tartalomjegyzék 021

* Lásd a 021–030. Oldalt

- | | |
|--|---|
| 1. Biztonsági utasítások és figyelmeztetések | 2. Irányítópult és kapcsolócsoport |
| 3. Akkumulátor töltés és karbantartás | 4. Kezdő Vezetési Útmutató |
| 5. Összeszerelési és kezelési útmutató | 6. Kockázati figyelmeztetés és veszélytiltás |
| 7. Karbantartás és javítás | 8. Paraméterlista |
| 9. Hibaelhárítás | 10. Korlátozott Garancia és Felelősségkizárás |
| 11. EU megfelelőségi nyilatkozat | |

Table des matières. 031

* Voir pages 31-40

- | | |
|---|--|
| 1. Instructions de sécurité et avertissements | 2. Tableau de bord et groupe de commutateurs |
| 3. Charge et entretien de la batterie | 4. Guide de Conduite pour Débutants |
| 5. Guide d'assemblage et d'utilisation | 6. Avertissement de risque & interdiction de danger |
| 7. Entretien et réparation | 8. Liste des paramètres |
| 9. Dépannage | 10. Garantie Limitée et Clause de Non-Responsabilité |
| 11. Déclaration de conformité de l'UE | |

Inhaltsverzeichnis 041

* Siehe seiten 041-050

- | | |
|---|--|
| 1. Sicherheitshinweise und warnhinweise | 2. Armaturen Brett und Schaltergruppe |
| 3. Batterieladung und -wartung | 4. Fahrleitfaden für Anfänger |
| 5. Montage- und Betriebsanleitung | 6. Risikowarnung & Gefahrenverbot |
| 7. Wartung und Reparatur | 8. Parameterliste |
| 9. Fehlerbehebung | 10. Eingeschränkte Garantie und Haftungsausschluss |
| 11. EU-Konformitätserklärung | |

Indice 051

* Vedere pagine 051-060

- | | |
|---|--|
| 1. Istruzioni di sicurezza e avvertenze | 2. Cruscotto e gruppo di interruttori |
| 3. Ricarica e manutenzione della batteria | 4. Guida alla Guida per Principianti |
| 5. Guida di montaggio e utilizzo | 6. Avviso di rischio & divieto di pericolo |
| 7. Manutenzione e riparazione | 8. Lista dei parametri |
| 9. Risoluzione dei problemi | 10. Garanzia Limitata e Esclusione di Responsabilità |
| 11. Dichiarazione di conformità UE | |

Índice 061

* Ver páginas 061-070

- | | |
|--|---|
| 1. Instrucciones de seguridad y advertencias | 2. Tablero de instrumentos y grupo de interruptores |
| 3. Carga y mantenimiento de la batería | 4. Guía de Conducción para Principiantes |
| 5. Guía de montaje y funcionamiento | 6. Advertencia de riesgo & prohibición de peligro |
| 7. Mantenimiento y reparación | 8. Lista de parámetros |
| 9. Solución de problemas | 10. Garantía Limitada y Exención de Responsabilidad |
| 11. Declaración de conformidad de la UE | |

Spis treści 071

* Patrz strony 071–080

- | | |
|--|--|
| 1. Instrukcje bezpieczeństwa i ostrzeżenia | 2. Deska rozdzielcza i grupa przelazcznikow |
| 3. Ładowanie i konserwacja akumulatora | 4. Poradnik Jazdy dla Początkujących |
| 5. Instrukcja montażu i obsługi | 6. Ostrzeżenie o ryzyku & zakaz niebezpieczeństwa |
| 7. Konserwacja i naprawa | 8. Lista parametrów |
| 9. Rozwiązywanie problemów | 10. Ograniczona Gwarancja i Zrzeczenie się Odpowiedzialności |
| 11. Deklaracja zgodności UE | |

Obsah 081

* Viz strany 081–090

- | | |
|-----------------------------------|---|
| 1. Bezpečnostní pokyny a varování | 2. Přístrojová deska a skupina spínačů |
| 3. Nabíjení a údržba baterie | 4. Průvodce Jízdou pro Začátečníky |
| 5. Návod k montáži a obsluze | 6. Varování před riziky & zákaz nebezpečí |
| 7. Údržba a oprava | 8. Seznam parametrů |
| 9. Odstraňování problémů | 10. Omezená Záruka a Vyloučení Odpovědnosti |
| 11. Prohlášení o shodě EU | |

Inhoudsopgave 091

* Zie pagina's 091-100

- | | |
|---|--------------------------------------|
| 1. Veiligheidsinstructies en waarschuwingen | 2. Dashboard en schakelgroep |
| 3. Batterijlader en onderhoud | 4. Rijgids voor Beginners |
| 5. Montage- en bedieningshandleiding | 6. Risicowaarschuwing & gevaarverbod |
| 7. Onderhoud en reparatie | 8. Parameterlijst |
| 9. Probleemoplossing | 10. Beperkte Garantie en Vrijwaring |
| 11. EU-conformiteitsverklaring | |

Cuprins 101

* Vezi paginile 101 - 110

- | | |
|--|---|
| 1. Instrucțiuni de siguranță și avertismente | 2. Tabloul de bord și grup de comutatoare |
| 3. Încărcarea și întreținerea bateriei | 4. Ghid de Conduc pentru Începători |
| 5. Ghid de asamblare și operare | 6. Avertisment de risc & interzicerea pericolului |
| 7. Întreținere și reparație | 8. Lista de parametrii |
| 9. Depanare | 10. Garanție Limitată și Excluderea Răspunderii |
| 11. Declarația UE de conformitate | |

Obsah 111

* Pozri strany 111 - 120

- | | |
|------------------------------------|--|
| 1. Bezpečnostné pokyny a varovania | 2. Prístrojový panel a skupina spínačov |
| 3. Nabíjanie a údržba batérie | 4. Sprievodca Jazdou pre Začiatčníkov |
| 5. Návod na montáž a prevádzku | 6. Varovanie pred rizikom & zákaz nebezpečenstva |
| 7. Údržba a oprava | 8. Zoznam parametrov |
| 9. Riešenie problémov | 10. Obmedzená Záruka a Vylúčenie Zodpovednosti |
| 11. Vyhlásenie o zhode EÚ | |

Sadržaj 121

* Vidi stranice 121 - 130

- | | |
|-----------------------------------|--|
| 1. Sigurnosne upute i upozorenja | 2. Kontrolna ploča i grupa prekidača |
| 3. Punjenje i održavanje baterije | 4. Vodič za Vožnju za Početnike |
| 5. Uputstvo za montažu i uporabu | 6. Upozorenje na rizik & zabrana opasnosti |
| 7. Održavanje i popravak | 8. Popis parametara |
| 9. Rješavanje problema | 10. Ograničeno jamstvo i Odricanje od odgovornosti |
| 11. Izjava o sukladnosti EU-a | |

Съдържание. 131

* Виж страниците 131 - 140

- | | |
|--|---|
| 1.Инструкции за безопасност и предупреждения | 2.Табло и група ключове |
| 3.Зареждане и поддръжка на батерията | 4.Ръководство за Каране за Начинаещи |
| 5.Ръководство за сглобяване и експлоатация | 6.Предупреждение за риск & забрана на опасност |
| 7.Поддръжка и ремонт | 8.Списък с параметри |
| 9.Отстраняване на проблеми | 10.Ограничена гаранция и Освобождаване от отговорност |
| 11.Декларация за съответствие на ЕС | |

Innehåll 141

* Se sidor 141 - 150

- | | |
|--|--|
| 1.Säkerhetsinstruktioner och varningar | 2.Instrumentpanel och switchgrupp |
| 3.Batteriladdning och underhåll | 4.Nybjörjarguide för Ridning |
| 5.Monterings- och bruksanvisning | 6.Risktvarning & farlighetsförbud |
| 7.Underhåll och reparation | 8.Parameterlista |
| 9.Felsökning | 10.Begränsad Garanti och Ansvarsfriskrivning |
| 11.EU-försäkran om överensstämmelse | |

Índice 151

* Ver páginas 151 - 160

- | | |
|--|--|
| 1.Instruções de segurança e avisos | 2.Painel de instrumentos e grupo de interruptores |
| 3.Carregamento e manutenção da bateria | 4.Guia de Condução para Iniciantes |
| 5.Guia de montagem e operação | 6.Aviso de risco & proibição de perigo |
| 7.Manutenção e reparo | 8.Lista de parâmetros |
| 9.Resolução de problemas | 10.Garantia Limitada e Isenção de Responsabilidade |
| 11.Declaração de Conformidade da UE | |

Sisukord 161

* Vt lehekülgi 161 - 170

- | | |
|----------------------------------|---|
| 1.Ohutusjuhendid ja hoiatused | 2.Armatuurlaud ja lülite rühm |
| 3.Patereide laadimine ja hooldus | 4.Algajate Sõidu Juhend |
| 5.Kokkupanemise ja kasutusjuhend | 6.Riskihoiatust & ohu keeld |
| 7.Hooldus ja remont | 8.Parameetrite loend |
| 9.Tõrkeotsing | 10.Piiratud Garantii ja Vastutuse Välistamine |
| 11.EL-i vastavusdeklaratsioon | |

Indholdsfortegnelse 171

* Se sider 171 - 180

- | | |
|--|---|
| 1.Sikkerhedsinstruktioner og advarsler | 2.Instrumentbræt og kontaktgruppe |
| 3.Batterioplading og vedligeholdelse | 4.Begynderguide til Kørsel |
| 5.Monterings- og betjeningsvejledning | 6.Risikoadvarsel & faroforbud |
| 7.Vedligeholdelse og reparation | 8.Parameterliste |
| 9.Fejlfinding | 10.Begrænset Garanti og Ansvarsfraskrivelse |
| 11.EU-overensstemmelseserklæring | |

Περιεχόμενα 181

* βλ. σελίδες 181 - 190

- | | |
|---|--|
| 1.Οδηγίες ασφαλείας και προειδοποιήσεις | 2.Ταμπλό και ομάδα διακοπών |
| 3.Φόρτιση και συντήρηση μπαταρίας | 4.Οδηγός Οδήγησης για Αρχάριους |
| 5.Οδηγός συναρμολόγησης και λειτουργίας | 6.Προειδοποίηση κινδύνου & Απαγόρευση κινδύνου |
| 7.Συντήρηση και επισκευή | 8.Κατάλογος παραμέτρων |
| 9.Αντιμετώπιση προβλημάτων | 10.Περιορισμένη Εγγύηση και Αποποίηση Ευθύνης |
| 11.Δήλωση Συμμόρφωσης ΕΕ | |

Kazalo 191

* Glej strani 191 - 200

- | | |
|-------------------------------------|--|
| 1.Varnostna navodila in op ozorila | 2.Armaturna plošča in skupina stikal |
| 3.Polnjenje in vzdrževanje baterije | 4.Vodnik za Vožnjo za Začetnike |
| 5.Navodila za montažo in uporabo | 6.Opozorilo o tveganju & prepoved nevarnosti |
| 7.Vzdrževanje in popravilo | 8.Seznam parametrov |
| 9.Odpravljanje težav | 10.Omejena Garancija in Izjava o omejitvi odgovornosti |
| 11.Izjava EU o skladnosti | |

Saturs 201

* Skat. Lapas 201 - 210

- | | |
|---|--|
| 1.Drošības instrukcijas un brīdinājumi | 2.Instrumentu panelis un slēdžu grupa |
| 3.Akumulatora uzlāde un apkope | 4.Iesācēju Braukšanas Pamācība |
| 5.Montāžas un ekspluatācijas rokasgrāmata | 6.Riska brīdinājums & briesmu aizliegums |
| 7.Apkope un remonts | 8.Parametru saraksts |
| 9.Problēmu novēršana | 10.Ierobežota Garantija un Atteikšanās no Atbildības |
| 11.ES atbilstības deklarācija | |

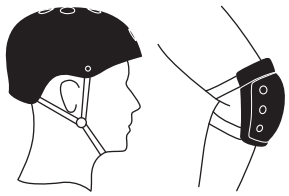

⚠ Fig.1

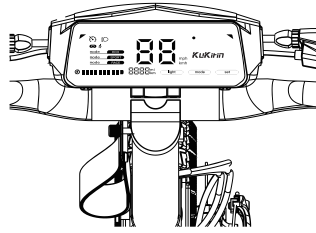

⚠ Fig.2

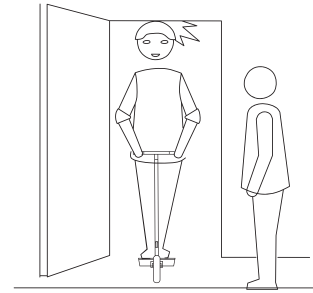

⚠ Fig.9

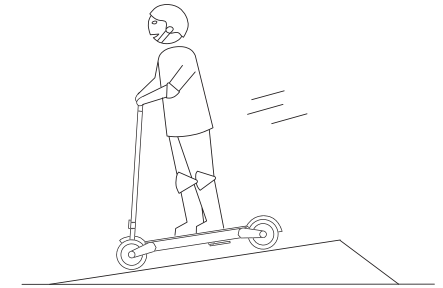

⚠ Fig.10



⚠ Fig.3



⚠ Fig.4

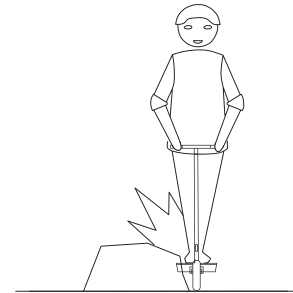

⚠ Fig.11

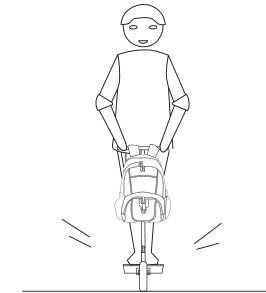

⚠ Fig.12

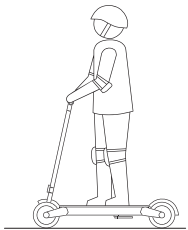

⚠ Fig.5

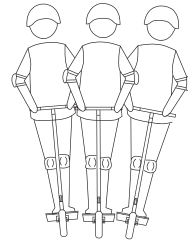

⚠ Fig.6

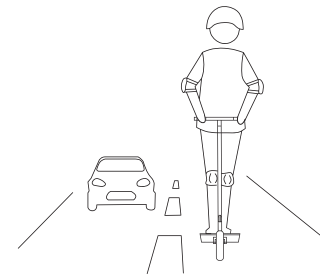

⊗ Fig.13

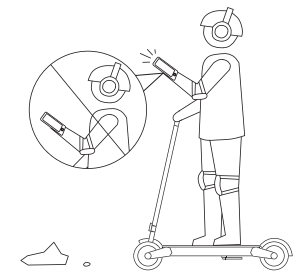

⊗ Fig.14



⚠ Fig.7

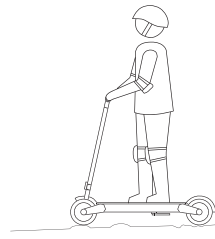

⚠ Fig.8

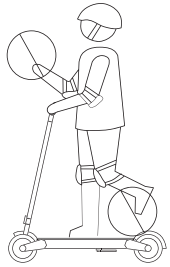

✘ Fig.15

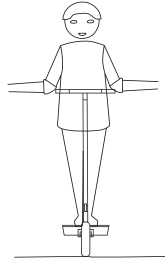

✘ Fig.16

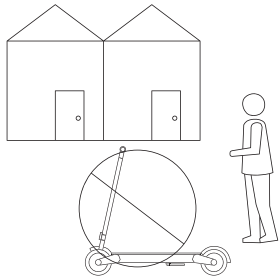

✘ Fig.17

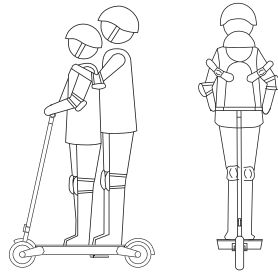

✘ Fig.18

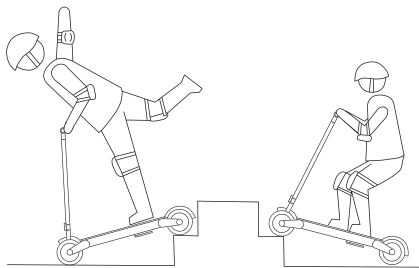

✘ Fig.19

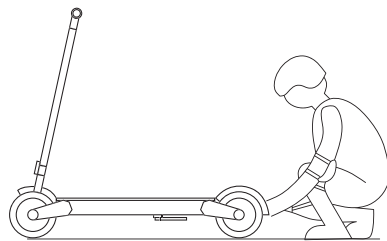

✘ Fig.20

Unpacking and assembly/Kicsomagolás és összeszerelés/Déballage et assemblage/
Auspacken und Zusammenbau/Disimballaggio e montaggio/Desembalaje y montaje/Desembalaje y
montaje/Rozpakowywanie i montaż/Rozbalování a montáž/Uitpakken en assemblage/Despachetare și
asamblare/Rozbalenie a zostavenie/Raspakiravanje i sastavljanje/Разопаковање и склањавање/Урпаќќнинг
оч монтеринг/Desembalagem e montagem/Lahtipakkimine ja kokkupanek/Udpakning og
samling/Αποσυσκευασία και συναρμολόγηση/Odrpakovanje in sestavljanje/Izpakosa na un montaza

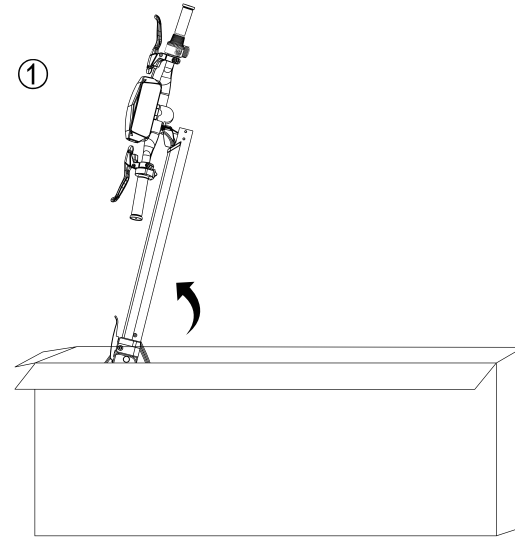

Fig.21

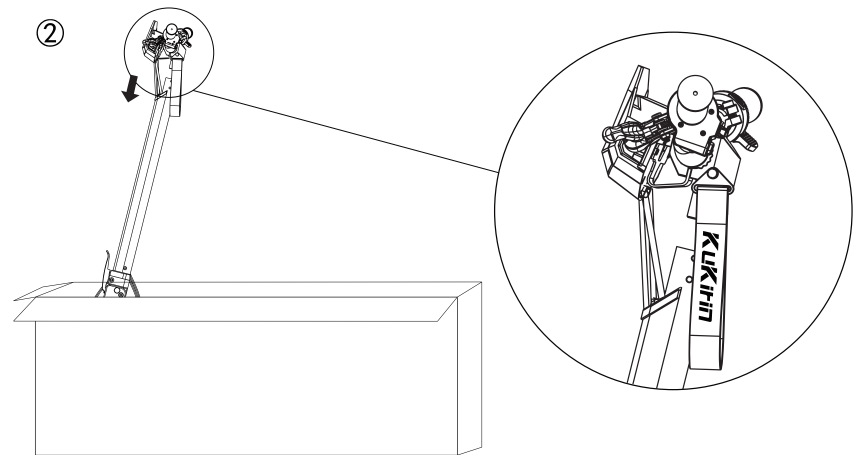

Fig.22

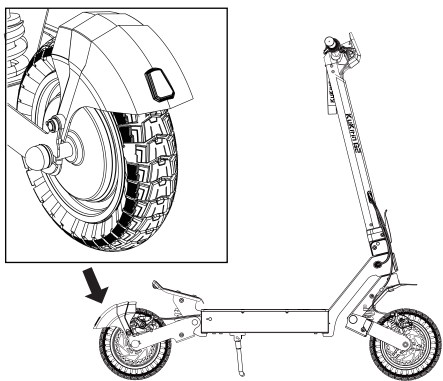

Fig.23

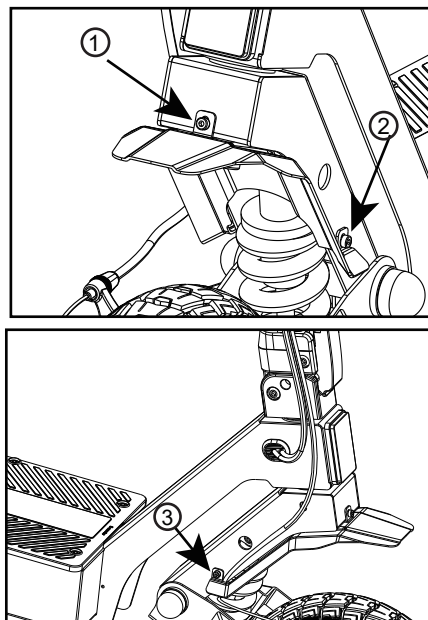

Fig.24

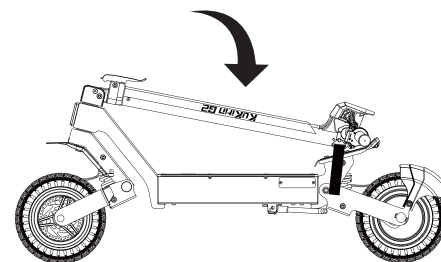
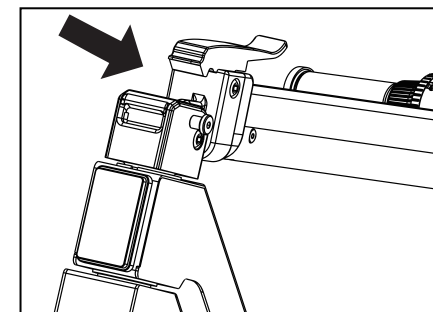

Fig.26



Folding and unfolding/Összehajítás és kihajtás/Pliage et dépliage/Falten und Entfalten/
 Piegatura e spiegamento/Plegado y desplegado/Skladanie i rozkładanie/Skládání a rozkládání/Vouwen en
 ontvouwen/Împăturire și desfășurare/Skladanie a rozkladanie/Sklapanje i rasklapanje/Сгъване и
 разгъване/Ihopfällning och uppfällning/Dobragem e desdobragem/Kokkupanek ja lahtiranek/Sammenklap-
 ning og udklarning/Πτύχωση και ξετύχωση/Zlaganje in razlaganje/Salocišana un atlocīšana

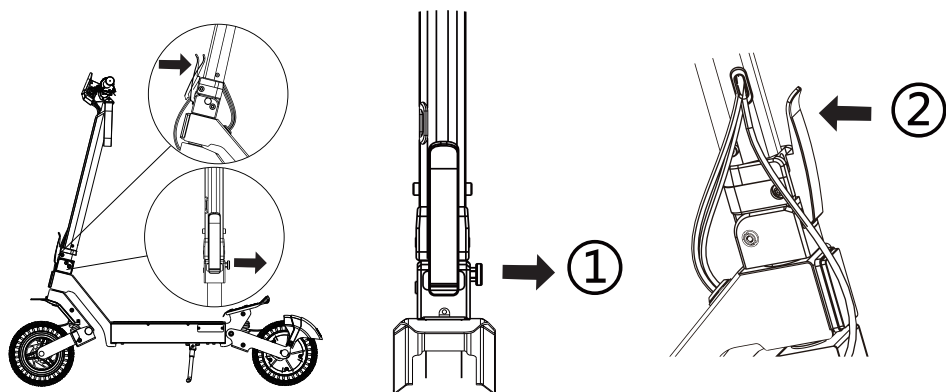

Fig.25

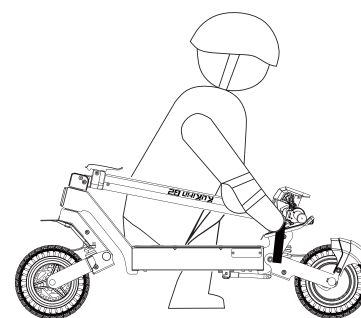
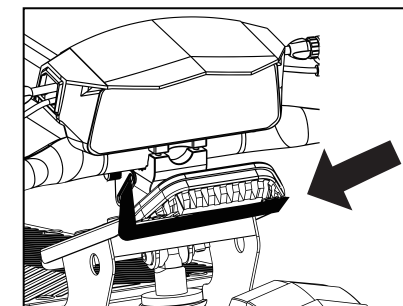
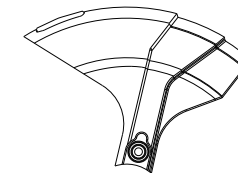
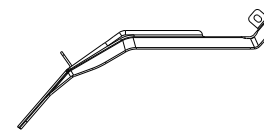
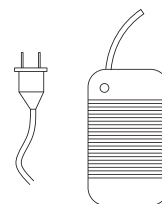
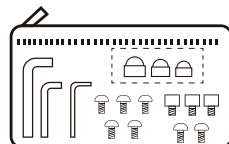
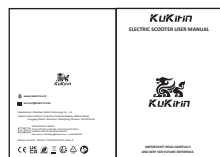
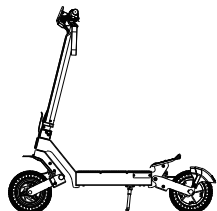

Fig.27



Packing list/Csomagolási jegyzék/Liste de colisage/Packliste/Lista di imballaggio/Lista de empaque/Lista pakowania/Balící list/Paklijst/Listă de ambalare/Baliaci list/Popis za pakiranje/Опаковъчен лист/Packlista/Lista de empacotamento/Pakendite nimekiri/Packliste/Κατάλογος συσκευασίας/Seznam pakiranja/Iepakojuma saraksts



EN	Scooter*1	User Manual*1	Tool*1	EN	Charger*1	Front fender*1	Rear fender*1
HU	Robogó*1	Felhasználói Kézikönyv*1	Eszköz*1	HU	Töltő*1	Első sárhányó*1	Hátsó sárhányó*1
FR	Trotinette*1	Manuel d'Utilisation*1	Outil*1	FR	Chargeur*1	Garde-boue avant*1	Garde-boue arrière*1
DE	Roller*1	Benutzerhandbuch*1	Werkzeug*1	DE	Ladegerät*1	Vorderer Kotflügel*1	Hinterer Kotflügel*1
IT	Monopattino*1	Manuale d'Uso*1	Strumento*1	IT	Caricatore*1	Parafango anteriore*1	Parafango posteriore*1
ES	Patinete*1	Manual de Usuario*1	Herramienta*1	ES	Cargador*1	Guardabarros delantero*1	Guardabarros trasero*1
PL	Hulajnoga*1	Instrukcja Obsługi*1	Narzędzie*1	PL	Ładowarka*1	Łotnik przedni*1	Łotnik tylny*1
CS	Koloběžka*1	Uživatelský Manuál*1	Nástroj*1	CS	Nabíječka*1	Přední blatník*1	Zadní blatník*1
NL	Step*1	Gebruikershandleiding*1	Gereedschap*1	NL	Oplader*1	Voorste spatbord*1	Achterste spatbord*1
RO	Trotineta*1	Manual de Utilizare*1	Unealtă*1	RO	Încărcător*1	Apărător de noroi față*1	Apărător de noroi spate*1
SK	Kolobežka*1	Používateľská Príručka*1	Nástroj*1	SK	Nabíjačka*1	Predné blatníky*1	Zadné blatníky*1
HR	Romobil*1	Korisnički Priručnik*1	Alat*1	HR	Punjač*1	Prednji blatobran*1	Stražnji blatobran*1
BG	Тротинетка*1	Ръководство за потребителя*1	Инструмент*1	BG	Зарядно устройство*1	Преден калник*1	Заден калник*1
SV	Skoter*1	Bruksanvisning*1	Verktyg*1	SV	Laddare*1	Främre stänkskärm*1	Bakre stänkskärm*1
PT	Trotineta*1	Manual do Utilizador*1	Ferramenta*1	PT	Carregador*1	Para-lamas dianteiro*1	Para-lamas traseiro*1
ET	Tõukeratas*1	Kasutusjuhend*1	Tööriist*1	ET	Laadija*1	Esisoomuskaitse*1	Tagasoomuskaitse*1
DA	Løbehjul*1	Brugermanual*1	Værktøj*1	DA	Oplader*1	Forste skærm*1	Bageste skærm*1
EL	Παροούμι*1	Εγχειρίδιο Χρήστη*1	Εργαλείο*1	EL	Φορτιστής*1	Μπροστινό φτερό*1	Πίσω φτερό*1
SL	Skiro*1	Uporabniški Priročnik*1	Orodje*1	SL	Polnilec*1	Sprednji blatnik*1	Zadnji blatnik*1
LV	Skrejritenis*1	Lietotāja Rokasgrāmata*1	Rīks*1	LV	Lādētājs*1	Priekšējais dubļu sargs*1	Aizmugurējais dubļu sargs*1

Schematic diagrams/Sematikus ábrák/Schémas/Schematische Diagramme/Diagrammi schematici/Diagramas esquemáticos/Schematy/Schématické diagramy/Schematische diagrammen/Diagramme schematiche/Schematické diagramy/Shematski dijagrami/Схематични диаграми/Schematiska diagram/Diagramas esquemáticos/Skeemskeemid/Skematiske diagrammer/Σχηματικά διαγράμματα/Shematski diagrami/Shēmatiskās diagrammas

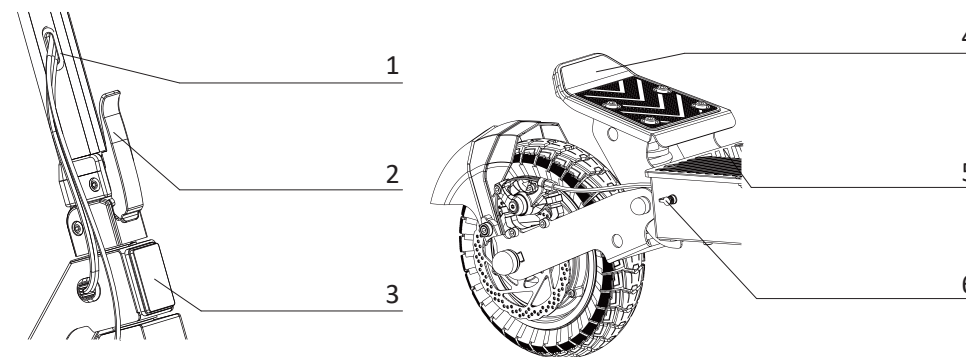
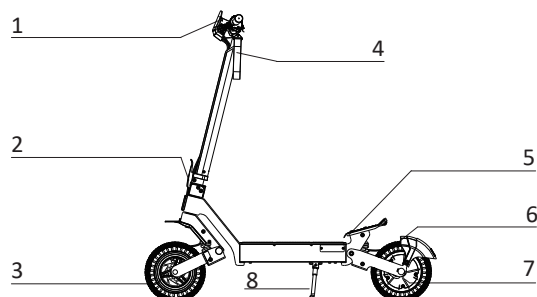

1. Instrument display / Műszerkijelző / Affichage d'instrument / Instrumententafel / Quadro strumenti / Cuadro de instrumentos / Wyświetlacz przyrządów / Displej přístrojů / Instrumentendisplay / Afișaj instrument / Displej přístrojov / Zaslón instrumenata / Табло с уреди / Instrumentdisplay / Mostrador de instrumentos / Instrumentide kuvar / Instrumentdisplay / Οθόνη οργάνων / Instrumentna tabela / Instrumentu displejs

2. Folding wrench / Hajtható csavarkulcs / Clé pliante / Faltbarer Schraubenschlüssel / Chiave pieghevole / Llave plegable / Składany klucz / Składací klíč / Vouwbare sleutel / Cheie pliantă / Składací klíč / Sklopní ključ / Сгъваем гаечен ключ / Horvikbar skiftnyckel / Chave dobrável / Kokkupandav võti / Sammenklappelig nøglesæt / Διπλό κλειδί / Zložljiv ključ / Salokams uzgrieznis

3. Front wheel / Első kerék / Roue avant / Vorderrad / Ruota anteriore / Rueda delantera / Koło przednie / Přední kolo / Voorwiel / Roata față / Predné koleso / Prednji kotač / Предно колело / Framhjul / Roda dianteira / Esiratas / Forhjul / Μπροστινό τροχό / Sprednje kolo / Priekšējais ritenis

4. Folding sling / Hajtható kötél / Élingue pliante / Zusammenklappbare Schlinge / Cinghia pieghevole / Eslinga plegable / Składana pas / Składací popruh / Orvouwbare sjorring / Curea pliantă / Składacia popruh / Sklopná omča / Сгъваема стяга / Horvikbar görd / Cinta dobrável / Kokkupandav riim / Sammenklappelig sling / Διπλή ανάρτηση / Zložljiva zanka / Salokama siksnipās

5. Rear pedal / Hátsó pedál / Pédale arrière / Hinterpedal / Pedale posteriore / Pedal trasero / Pedal tylny / Zadní pedál / Achterpedaal / Pedală spate / Zadné pedále / Stražnja raručica / Задна педал / Bakre pedal / Pedal traseiro / Tagumine pedaal / Bagagepedal / Πίσω πεντάλ / Zadnja pedala / Aizmugures pedāls

6. Rear fender / Hátsó sárhányó / Garde-boue arrière / Hinterer Kotflügel / Parafango posteriore / Guardabarros trasero / Błotnik tylny / Zadní blatník / Achter spatbord / Αρῆρατορ posterior / Zadné blatník / Stražnji blatobran / Задно калник / Bakre stänkskydd / Para-lamas traseiro / Tagumine porikaitse / Bagagekapsel / Πίσω φτερό / Zadnje blatnik / Aizmugures spārns

7. Motor / Motor / Moteur / Motor / Motore / Motor / Silnik / Motor / Motor / Motor / Motor / Motor / Motor / Motor / Motor / Mootor / Motor / Κινητήρας / Motor / Motors

8. Kickstand / Tartóláb / Béquille / Ständer / Cavalletto / Pata de cabra / Podpórka / Stojánek / Standaard / Suport / Stojanak / Stalak / Стопка / Sidostöd / Descanso lateral / Toestüt / Støtteben / Στανάκι / Stojalo / Balstiekamais statīvs

1. Fixed rubber pad / Rögzített gumialátét / Patin en caoutchouc fixe / Fester Gummipolster / Cuscinetto in gomma fissato / Almohadilla de goma fija / Stała podkładka gumowa / Pevná gumová podložka / Vaste rubberen pad / Placă de cauciuc fixă / Pevná gumová podložka / Fiksna gumenja podloga / Фиксирана гума на подложка / Fast gummidyne / Almofada de borracha fixa / Fikseeritud kummipadi / Fast gummiunderlag / Σταθερό ελαστικό μαξιλάρι / Fiksna gumijasta blazina / Fiksēts gumijas polsteris

2. Latch / Retesz / Loquet / Riegel / Catenaccio / Pestillo / Zacrep / Závora / Klink / Závör / Závora / Zарокa / Катанец / Låsklinka / Trinco / Pölnvöre / Låse / Μάνδαλο / Zarah / Aizbīdņa svira

3. Front reflector / Elülsó reflektorszög / Réflecteur avant / Frontreflektor / Riflettore anteriore / Reflector delantero / Reflektor przedni / Přední odrazka / Voorreflector / Reflector față / Predný odrazovač / Prednji reflektor / Преден рефлектор / Framreflektor / Refletor dianteiro / Esireflekktor / Forlygte / Πρόσθιος ανακλαστήρας / Sprednji odsevnik / Priekšējais atstarotājs

4. Rear pedal / Hátsó pedál / Pédale arrière / Hinterpedal / Pedale posteriore / Pedal trasero / Pedal tylny / Zadní pedál / Achterpedaal / Pedală spate / Zadné pedále / Stražnja raručica / Задна педал / Bakre pedal / Pedal traseiro / Tagumine pedaal / Bagagepedal / Πίσω πεντάλ / Zadnja pedala / Aizmugures pedāls

5. Pedal leather / Pedál bőr / Cuir de pédale / Pedal Leder / Cuoio del pedale / Cuero del pedal / Skórzana okładka pedału / Pedálová kůže / Pedaal leer / Piele pedală / Kožuštek na pedále / Koža raručice / Коженa обвивка на педала / Pedalläder / Couro do pedal / Pedaali nahk / Pedal læder / Δερμάτινη επένδυση πεντάλ / Usnje na pedali / Pedāja āda

6. Charging port / Töltőport / Port de charge / Ladeanschluss / Porta di ricarica / Puerto de carga / Port ładowania / Nabíjecí port / Laadpoort / Port de încărcare / Nabíjací port / Priključak za punjenje / Захранващ порт / Laddningsport / Porta de carregamento / Laadimispesa / Opladningsport / Θύρα φόρτισης / Polniini priključek / Uzlādes ports

1. SAFETY INSTRUCTIONS AND WARNINGS



IMPORTANT! READ CAREFULLY AND KEEP FOR FUTURE REFERENCE.

⚠ WARNING! This product is designed for recreational sports. Do not use outside of legally authorized areas. Riding on public roads or sidewalks is strictly prohibited. Use is permitted only on private land or within enclosed areas with clear authorization.

⚠ WARNING! Do not use the product near water sources. Discontinue use if damaged.

⚠ WARNING! Keep plastic packaging away from children to avoid the risk of suffocation.

⚠ WARNING! As with any mechanical component, a vehicle is subject to high stresses and wear. The various materials and components may react differently to wear or fatigue. If the expected service life for a component has been exceeded, it may break suddenly, therefore risking causing injuries to the user. Cracks, scratches and discoloration in the areas subject to high stresses indicate that the component has exceeded its service life and should be replaced.

Read and understand this manual before your first ride. Users are responsible for complying with all local laws and safety instructions. The manufacturer shall not be held liable for any property damage, personal injury, accidents, or legal disputes resulting from improper use, unauthorised modifications, or violations of traffic regulations.

1.1 Product Definition and Limitations

Intended Use: This vehicle is a personal light electric vehicle (PLEV) designed for recreational purposes only. Do not divert the use of the vehicle from its intended purpose.

Technical Parameter: The A-weighted emission sound pressure level is less than 70 dB(A).

Operating Logic: The vehicle is powered by a hub motor. Use the throttle to control speed and the brake lever to stop.

Kick-start Mechanism: Electric assistance is activated only when the vehicle speed reaches 3 km/h or more.

Brake Cut-off: Any braking action will immediately deactivate the power assistance. The scooter can be used in free-wheeling (manual) mode when the power is off.

1.2 Core Riding Safety Principles

Risk Awareness: Riding an e-scooter involves inherent risks of falls or collisions. Maintain high focus and adopt a defensive riding style. Never lend the vehicle to anyone inexperienced or unfamiliar with its safe operation. This vehicle is not intended for acrobatic or stunt use.

Speed and Braking: Higher speeds result in longer braking distances. Braking performance decreases significantly on wet surfaces; always decelerate in advance and exercise extreme caution in wet weather.

Road Rights and Regulations: Respect pedestrians' right of way. In any case, anticipate your trajectory and your speed while respecting the code of the road, the code of the sidewalk and the most vulnerable. When approaching pedestrians or cyclists, if they cannot see or hear you, slow down and sound your horn to alert them of your presence. Cross the protected passages while walking. In all cases, take care of yourself and others.

Riding Posture: Always keep both hands on the handlebars and both feet on the deck. Riding with only one hand, one foot, or in any other unsafe posture is strictly prohibited.

Skill Training: Beginners should practice in a safe, enclosed area to master the basics. It is recommended to contact your dealer for information on suitable training organisations.

⚠ 1.3 WARNING

- **Age and Load Limits:** Where local regulations permit, this vehicle is intended for users aged 16 to 60 years. Maximum load: 120 kg. Recommended rider height: 120–200 cm.

- **Personal Protective Equipment(PPE):** A certified safety helmet must be worn at all times. We strongly recommend also wearing knee, elbow, and wrist guards. Proper footwear is mandatory. Note: To ensure visibility, you must wear reflective clothing or use reflective markers when riding at night or in low-light conditions (e.g., fog, dusk).

- **Physical Condition:** Do not operate the vehicle under the influence of alcohol, drugs, or any medication that may impair judgment. Do not ride if you are fatigued or unwell.

- **Single-User Only:** This vehicle is designed for one person only. Carrying passengers (including children), pets, or carrying items while riding is strictly prohibited, regardless of the total weight.

Environmental Hazards: Do not ride through deep water or in heavy rain. Charging or storing the vehicle in wet environments is strictly prohibited. Avoid high-traffic areas. Ride only on flat, clean, and dry surfaces, maintaining a safe distance from other road users.

- **Prohibited Areas:** Access to motorways, expressways, or any roads restricted to motor vehicles is strictly forbidden.

- **No Modifications:** Do not modify or transform the vehicle, including the steering tube, steering sleeve, steering column, folding mechanism, and rear brake. The use of any accessories or additional items not approved by the manufacturer is strictly prohibited. Any modification not specified in this manual is strongly discouraged.

- **Electrical Safety:** Never connect the power supply if the charging port, power socket, or your hands are wet. This is to prevent the risk of electric shock, short circuits, or fire.

- **Charging Equipment:** Use the original charger only. Third-party chargers are strictly prohibited to prevent battery thermal runaway, combustion, or explosion.

- **Road Hazards & Obstacles:** Urban environments contain various obstacles such as kerbs or steps. Do not jump over obstacles. Anticipate and adapt your trajectory and speed to match that of a pedestrian before crossing. If an obstacle is dangerous due to its shape, height, or slipperiness, you must dismount and walk.

- **High-Temperature Warning:** The motor and braking components (especially the brake disc) become extremely hot during use. Do not touch them after riding to avoid burns.

- **Pinch Risk:** Keep fingers and clothing away from the joints and moving parts of the folding mechanism during folding or unfolding.

- **Stability & Load:** Any load attached to the handlebar will negatively affect the vehicle's stability. Do not carry bags or other items on the front of the scooter.

- **Smooth Operation:** Avoid sudden acceleration or hard braking to prevent skidding. Regularly inspect and remove any sharp edges caused by use.

- **Dust & Water Protection:** Always ensure the rubber charging port cover is tightly closed after charging to prevent dust or moisture ingress.

- **Pre-ride Inspection:** Before every use, ensure:

All locking devices are correctly engaged (refer to assembly instructions).The steering system is correctly adjusted and all connection elements are tightened and undamaged.The braking system is fully functional.All screws are securely tightened. Note that the effectiveness of self-locking nuts and other fasteners may be compromised over time and must be verified.

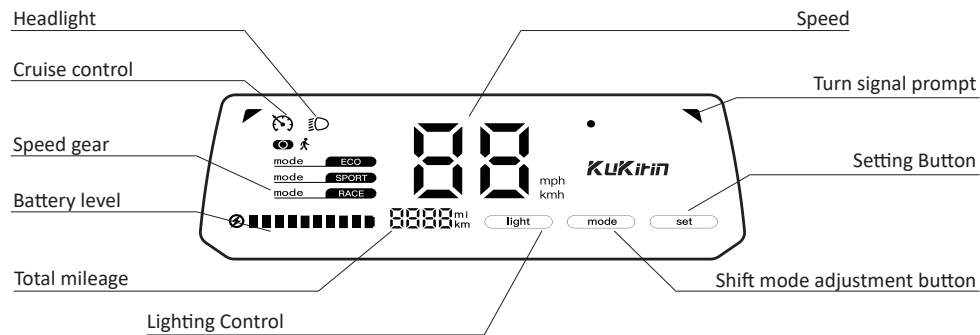
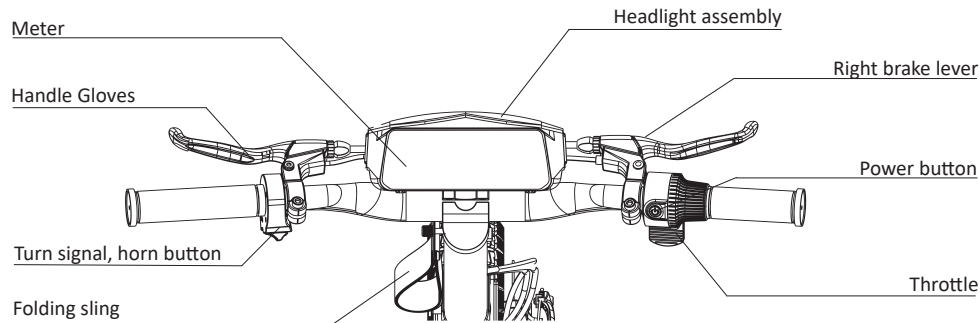

Icons	Names	Operation & Meaning
	Headlamp indicator	The icon lights up and indicates that headlamp is on.
	Velocity	The panel indicates the current scooter velocity.
	Pedestrian mode	The icon lights up and indicates that pedestrian mode is activated.
	Gear	The panel indicates the current scooter velocity gear.

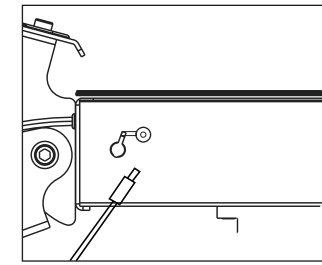
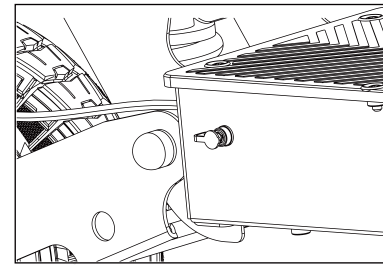

Important: This scooter must only be used with the original battery, and must only be charged using the original battery charger supplied with the scooter.

3.1 Charging Operation Steps

Before charging, turn off the scooter power. Check to ensure the charging port and dust cap are dry and free of foreign objects. Connect the charger to the scooter charging port first, and then insert the plug into the power socket. The charger indicator light turns red to indicate that charging is in progress, and the indicator light turns green to indicate it is fully charged. After unplugging, please close the dust cap tightly immediately.

3.2 Charging Safety Warnings

▲ WARNING

Use only the original KuKirin charger; using third-party equipment carries a risk of explosion or fire. It is strictly prohibited to charge unattended, while sleeping, in damp environments, or near flammable materials (wooden boards, curtains, etc.).

Do not disassemble the battery or insert metal objects into the port. If the battery overheats, bulges, emits an odour, or leaks, please stop using it immediately, keep away from it, and contact after-sales support.

Charge only in a dry, well-ventilated environment with a temperature of 3°C–40°C. For long-term storage, keep the battery level at 50%-70% and place it in a cool, dry place. The battery must be charged once every 3 months to avoid damage caused by over-discharge.

3.3 Emergency Handling

If the battery leaks and the leakage contacts the skin, please rinse immediately with plenty of soapy water. If it accidentally enters the eyes, please rinse immediately with clean water for at least 15 minutes and seek medical attention immediately.

If the battery smokes or catches fire, while ensuring personal safety, immediately cut off the power supply and use a lithium battery-specific fire extinguisher or sand to extinguish the fire.

3.4 Waste Disposal (WEEE Information)

WEEE Directive (Waste Electrical and Electronic Equipment): This product complies with EU Directive 2012/19/EU (and amendments) and the UK "The Waste Electrical and Electronic Equipment Regulations 2013". It is strictly prohibited to dispose of this product as unsorted municipal waste.

Battery Regulations (Important): The built-in lithium-ion battery of this product complies with the new EU Battery Regulation (EU) 2023/1542 and relevant UK battery regulations.

Recycling Obligations: Users have a legal obligation to send waste equipment and its batteries to electronic waste recycling centres designated by the government or local authorities for sorted recycling and environmental treatment.

4. Beginner's Riding Guide

⚠ WARNING! Before first use, please take time to learn basic operation skills to avoid serious accidents during the initial months. Practice in a flat, dry, enclosed, and obstacle-free safe area; initial practice on public roads is strictly prohibited. A certified helmet, elbow pads, and knee pads must be worn at all times.

4.1 Pre-ride Inspection

Unfold the scooter and ensure the folding mechanism is fully locked. Ensure the kickstand is completely retracted before starting. Before setting off, grip the handlebars firmly, place your dominant foot on the front of the deck, and keep the other foot on the ground ready to push. Relax your body and look straight ahead.

4.2 Starting and Kick-start

Long-press the power button to turn on the vehicle. Before starting, squeeze the brake lever once to verify that the mechanical brake and power-cut function are normal. Then, push off with your foot to reach a speed of over 3-5 km/h. While gliding steadily, slowly press the thumb throttle; once the motor engages, move your foot from the ground to the rear of the deck.

4.3 Riding and Braking

Riding: Maintain a staggered stance with knees slightly bent to absorb vibrations. Standing with feet side-by-side is strictly prohibited. Turn the handlebars gently and lean your body slightly into the direction of the turn.

Braking and Stopping: Release the thumb throttle to stop power output. To stop, squeeze the brake lever steadily and continuously; avoid emergency braking to prevent tyre lock-up, skidding, or forward flipping. When near a standstill, put one foot down for balance. Once fully stopped, deploy the kickstand and turn off the power.

5. Assembly and operation guide

Unpacking and assembly

1. Open the package and lift the pole. (See Figure 21 on page 004.)
2. Install the faucet and tighten the nut. (See Figure 22 on page 004.)
3. Lift out the scooter, install the rear step, and inspect the vehicle. (See Figure 23 on page 005.)
4. Install front fenders. (See Figure 24 on page 005.)

Folding and unfolding

1. Pull out the safety pin and press the folding lever. (See Figure 25 on page 005.)
2. Folding scooter pole. (See Figure 26 on page 006.)
3. Put the folding straps onto the rear pedal to complete the folding. (See Figure 27 on page 006.)

6. Risk Warning & Danger Prohibition

- ⚠** Wear a helmet and protective equipment to avoid dangers. (See Figure 1 on page 001.)
- ⚠** Please make sure that all of the display functions on the dashboard are working properly before riding the e-scooter. (See Figure 2 on page 001.)
- ⚠** When pushing the e-scooter forward, please use the throttle cautiously so as to avoid pressing it down to the bottom. (See Figure 3 on page 001.)
- ⚠** Keep the e-scooter well balanced during its starting and stopping process, and pay attention to both starting and stopping safety. (See Figure 4 on page 001.)
- ⚠** Keep yourself well balanced during your riding process, grip the handlebars and speed up in a smooth manner. (See Figure 5 on page 001.)
- ⚠** Turn the handlebars slowly and tilt their center of gravity when turning to avoid a sharp turn. (See Figure 6 on page 001.)
- ⚠** E-scooter riding is not advisable in a rainy day or flood condition. (See Figure 7 on page 001.)
- ⚠** Avoid over-speeding on speed bumps and other bumpy roads. Slow down and bend your knees slightly to adapt to complicated road conditions better. (See Figure 8 on page 001.)
- ⚠** Be careful not to hit your head when passing through doors or collide with a tall object. (See Figure 9 on page 002.)
- ⚠** Please control your velocity when going downhill. (See Figure 10 on page 002.)
- ⚠** Avoid tires coming in contact with larger obstacles. (See Figure 11 on page 002.)
- ⚠** Avoid carrying heavy loads on the handlebars as it may compromise riding safety. (See Figure 12 on page 002.)
- ⊗** Please observe the local laws and regulations during the riding process. (See Figure 13 on page 002.)
- ⊗** Do not use electronic devices while riding this e-scooter so as to avoid distraction. (See Figure 14 on page 002.)
- ⊗** Please do not ride this e-scooter with only one hand or foot. (See Figure 15 on page 003.)
- ⊗** No rider shall ever ride this e-scooter without holding the handlebars. (See Figure 16 on page 003.)
- ⊗** This e-scooter shall not be charged indoors. Please pay attention to the charging safety. (See Figure 17 on page 003.)
- ⊗** This e-scooter is designed for single person only. Do not pick up passenger or child. (See Figure 18 on page 003.)
- ⊗** Do not ride this e-scooter up or down stairs or attempt to jump over high obstacles. (See Figure 19 on page 003.)
- ⊗** Do not touch the disc brake immediately with your bare hands after riding in case of burns. (See Figure 20 on page 003.)

7. Maintenance and repair

Regular maintenance is key to safe riding and product longevity.

⚠ WARNING

Like any mechanical component, this product is subject to stress and wear. Parts (e.g., frame, brakes, tires) can fail suddenly if fatigued, damaged, or used beyond their service life, causing serious injury. You must perform regular checks as outlined below. The manufacturer is not responsible for accidents caused by neglected maintenance.

7.1 Daily/Weekly Checks

Tires: Check for sufficient pressure and signs of excessive wear or damage.

Brakes: Test braking effectiveness. Check brake pad wear.

Fasteners: Quickly check that main screws on the handlebars, stem, and folding mechanism are tight.

Power: Check the dashboard for sufficient battery level.

7.2 Monthly Comprehensive Inspection

Frame & Folding Mechanism: Inspect the frame, fork, stem, and folding mechanism for cracks, scratches, or permanent deformation. If found, stop use immediately and contact customer service.
All Screws and Nuts: Use the tool provided with the vehicle to tighten all screws and nuts throughout the entire vehicle one by one, especially on the folding mechanism and handlebar parts. Note: Self-locking nuts may lose effectiveness over time and need to be periodically re-tightened; replace them if necessary.

Brake System: Check brake cable tension and pad wear. Replace pads immediately if worn to the limit mark.

Lubrication: Every 6 months, apply a small amount of white lithium grease to the folding mechanism joints to ensure smooth operation.

7.3 Cleaning Guide

Method: Wipe with a soft, damp cloth. For stubborn stains, use a little toothpaste and a soft toothbrush, then wipe clean.

Prohibitions: Strictly prohibited to use high-pressure water hoses or submerge the scooter. Strictly prohibited to use alcohol, gasoline, kerosene, or corrosive/volatile solvents for cleaning.

Safety: Ensure the scooter is off and the charging port cover is tightly closed before cleaning.

7.4 Storage

Store in a flat, stable, ventilated, and dry place. Avoid direct sunlight or rain, which accelerates aging of the shell and electronics.

⚠ **WARNING!** Keep packaging materials and small parts away from children to prevent suffocation or swallowing hazards.

8. Parameter list

Brand Model: KuKirin G2	
Folded dimension: 1258*650*560mm	Voltage: 48V
Unfolded dimension: 1258*650*1290mm	Peak power: 0.8kW (800W)
Max velocity: ≤ 25km/h	Input voltage: 100~240V/50~60Hz
Endurance mileage at a medium velocity: ≤ 55km	Voltage / capacity: 48V/15.6Ah
Shock absorber: Front and rear shock absorbers	Charging duration: 54.6V/2A charger, ≈ 8 hours.
Waterproof grade: IP54	Max load: 120kg
Brake: Front and rear disc brakes + power-off brakes	Net weight>About: 25.3kg
Display contents: Velocity, mileage, etc.	Tire: 10 inch Tubeless tires
A-weighted emission sound pressure level (L_{pA}) < 70 dB(A)	

9. Troubleshooting

Malfunction	Code	Solutions
Stall	E0	Restart after confirming that the wheel is not stuck.
Overpressure	E1	Check the battery.
Undervoltage	E2	Check battery/Charge.
Controller failure	E3	Unplug and plug 8 pin/change controller.
Throttle failure	E4	Unplug and plug the throttle terminal/restart.
Brake failure	E5	Unplug and plug the brake terminal/restart.
Serial communication failure	E6	Unplug and unplug 8pin/change light board/change controller.
Hall failure	E7	Check the 6-pin Hall terminal on the motherboard/check the 3 phase wires/change the motor/change the controller.
Excessive/Insufficient Braking Force		The brake cable needs adjustment. Use a wrench to fine-tune the brake arm nut, loosening or tightening the brake cable to the appropriate tension.
Vehicle noise/shaking		Screws are loose. Inspect and tighten the riser screws and the screws on both sides of the folder.
Low tire pressure		Inflate the tires. Use an air pump connected to the tire valve to inflate to the recommended tire pressure.

⚠ **Note:** For any other problems or malfunctions that cannot be resolved by the above methods, please stop using the product immediately and contact our after-sales service or authorized dealer.



10.1 General Policy

KuKirin guarantees to provide limited warranty service to original consumers who purchased from authorized official channels.

10.2 Warranty Scope & Period

Warranty contents	Warranty period
Controller, instrument, motor, lithium battery and charger, scooter frame, front body, rear wheel hub, brakes, folding mechanism, telescopic tube, front fork, brake system, throttle dial, etc.	1 year

10.3 Disclaimers (Exclusions from Warranty)

The following conditions are not covered by the free warranty:

Invalid Proof: Inability to provide proof of purchase, or where the product Serial Number (SN) has been altered, defaced, or is illegible.

Normal Wear: Natural wear of consumable parts (tyres, brake discs, brake pads, grip tape, etc.) and scratches or fading of cosmetic components.

Improper Use: Damage caused by collisions, overloading, or stunt riding; malfunctions resulting from charging/maintenance non-compliant with the manual or environmental factors (water ingress, corrosion).

Unauthorised Modifications: Unauthorised alteration of electrical circuits, tampering with speed limiters, or the use of non-original KuKirin parts.

10.4 Warranty Process and Support

Claim Submission: Contact the original purchase channel and provide valid proof, the product SN, and a fault description (photos/videos).

Technical Evaluation: The after-sales centre will verify the cause of the fault and determine warranty eligibility.

Service Implementation: Issues within the warranty scope will be repaired or replaced by KuKirin free of charge; for out-of-warranty issues, a paid repair solution will be provided.

Customer Support: Please contact your local dealer or visit the official website: www.kukirin.net. The official website provides unboxing videos for the vehicle and after-sales maintenance videos for relevant accessories.

Product Object of the Declaration			
Product Name	Electric Scooter	Model No.	G2
Serial No.	Refer to product label	Year of Construction	Refer to product label
The object of the declaration described above is in conformity with the relevant Union harmonization legislation: ► 2006/42/EC – Machinery Directive (MD) ► 2014/30/EU – Electromagnetic Compatibility Directive (EMC) ► 2011/65/EU & (EU) 2015/863 – Restriction of Hazardous Substances (RoHS)			
References to the relevant harmonized standards used:			
Safety & Machinery (MD): ► EN 17128:2020 – Light motorized vehicles for the transportation of persons and goods and related facilities and not subject to type-approval for on-road use - Personal light electric vehicles (PLEV) ► EN ISO 12100:2010 – Safety of machinery – General principles for design – Risk assessment and risk reduction ► EN IEC 60335-1:2023+A11:2023 Household and similar electrical appliances. Safety - General requirements Electromagnetic Compatibility (EMC): ► EN IEC 55014-1:2021, EN IEC 55014-2:2021 – Electromagnetic compatibility – Requirements for household appliances, electric tools and similar apparatus ► EN IEC 61000-3-2:2019+A1:2021 EN 61000-3-3:2013+A2:2021 RoHS (Chemical Substances): ► IEC 62321-1:2013 IEC 62321-3-1:2013 IEC 62321-4:2013+AMD1:2017 ► IEC 62321-5:2013 IEC 62321-6:2015 IEC 62321-7-1:2015 IEC 62321-7-2:2017 ► IEC 62321-8:2017			
Identification of the Manufacturer			
Company	Shenzhen KuKirin Technology Co., Ltd		
Address	Room 4F4913, Shenzhou Computer Building, Bantian Street, Longgang District, Shenzhen, Guangdong Province, 518129 CHINA		
Email:	business@kukirin.net		
Identification of the European Representative(Person authorized to compile the technical file in the EU)			
Company	NEW GLOBAL EXPRESSZ Kft		
Address	1016 Budapest, Csap utca 6. 5. em. 10, Magyarország		
Email:	globalnewkft@gmail.com		
Signatory: This declaration of conformity is issued under the sole responsibility of the manufacturer. Name: Mark Zhang Position: General Manager Place: Shenzhen, China Date: 01.01.2026 Signature:			

**FONTOS! OLVASSA EL FIGYELMESEN, ÉS ŐRIZZE MEG KÉSŐBBI HASZNÁLATRA.**

▲ FIGYELEM! Ez a termék szabadidős sportokhoz készült. Ne használja a törvényesen engedélyezett területeken kívül. Közutakon vagy járdákon szigorúan tilos a kerékpározás. Használata csak magánterületen vagy zárt területen engedélyezett, egyértelmű engedéllyel.

▲ FIGYELEM! Ne használja a terméket vízforrások közelében. Sérülés esetén hagyja abba a használatát.

▲ FIGYELEM! A műanyag csomagolást tartsa távol gyermekektől a fulladásveszély elkerülése érdekében.

▲ FIGYELEM! Mint minden mechanikai alkatrész, a jármű is nagy igénybevételnek és kopásnak van kitéve. A különböző anyagok és alkatrészek eltérően reagálhatnak a kopásra vagy fáradásra. Ha egy alkatrész élettartama lejárt, váratlanul eltörhet, ami sérülést okozhat. A repedések, karcolások vagy elszíneződések a nagy igénybevételnek kitett területeken jelzik, hogy az alkatrész élettartama lejárt, és ki kell cserélni. Javasoljuk a váz, a villa és a felfüggesztés csatlakozóinak rendszeres szakmai ellenőrzését.

Az első használat előtt olvassa el és értelmezze ezt a kézikönyvet. A felhasználó köteles betartani a helyi törvényeket és minden biztonsági utasítást. A gyártó nem vállal felelősséget a nem rendeltetésszerű használatból, jogosulatlan módosításból vagy a közlekedési szabályok megsértéséből eredő anyagi károkért, személyi sérülésekért vagy jogi vitákért.

1.1 Termékmeghatározás és korlátozások

Rendeltetésszerű használat: Ez a jármű egy személyi könnyű elektromos jármű (PLEV), amely kizárólag szabadidős célokra szolgál. Ne módosítsa a jármű rendeltetését.

Műszaki paraméterek: Az „A” súlyozott kibocsátási hangnyomásszint nem haladja meg a 70 dB(A) értéket.

Működési logika: A járművet kerékgymotor hajtja. Használja a gázkart a sebesség szabályozásához, a fékkart pedig a megálláshoz.

Indítási mechanizmus: Az elektromos rásegítés csak akkor aktiválódik, ha a jármű sebessége eléri a 3 km/h-t vagy annál többet.

Fékezési áramtalanítás: Bármilyen fékezési művelet azonnal megszakítja az elektromos rásegítést. Az áramellátás megszakadása után a jármű szabadonfutó (kézi) üzemmódban használható.

1.2 Biztonságos közlekedési irányelvek

Kockázatvállalás: Az elektromos rollerek használata esés- vagy ütközésveszéllyel jár. Kérjük, maradjon fokozottan koncentrált, és alkalmazzon defenzív vezetési stílust. Soha ne adja kölcsön a járművet olyan személyeknek, akik nem rendelkeznek kellő tapasztalattal, vagy nem ismerik a biztonságos kezelés szabályait. Ez a jármű nem alkalmas akrobatikus mutatványokra vagy trükkökre.

Sebesség és fékezés: Minél nagyobb a sebesség, annál hosszabb a féktávolság. Nedves úton a féktávolság jelentősen megnő; kérjük, mindenképpen lassítson időben, és esőben való közlekedéskor legyen rendkívül óvatos.

Elsőbbség és szabályok: Tisztelje a gyalogosok elsőbbségét. Minden esetben tervezze meg előre haladási útvonalát és sebességét, miközben betartja a közúti közlekedési szabályokat, a járdán való közlekedés szabályait, és védi a kiszolgáltatott csoportokat. Ha gyalogoshoz vagy kerékpárhoz közeledik, és az illető nem látja vagy nem hallja Önt, lassítson és használja a csengőt, hogy figyelmeztesse őt a jelenlétére. A kijelölt gyalogosátkelőhelyeken szálljon le és tolja a járművet. Minden körülmények között vigyázzon magára és másokra.

Testtartás: Mindig két kézzel fogja a kormányt, és mindkét lábával álljon a lábtartón (deck). Szigorúan tilos egy kézzel vagy egy lábbal közlekedni, illetve bármilyen más, nem biztonságos testhelyzetet felvenni.

Képzés: A kezdőknek biztonságos, zárt területen kell gyakorolniuk az alapvető műveletek elsajátítása érdekében. Javasoljuk, hogy vegye fel a kapcsolatot a kereskedővel a megfelelő képzési lehetőségekkel kapcsolatban.

▲ 1.3 FIGYELMEZTETÉS

- Életkorra és terhelésre vonatkozó korlátozások: A helyi jogszabályok által megengedett esetekben ez a jármű 16 és 60 év közötti felhasználók számára alkalmas. Maximális teherbírás: 120 kg. Ajánlott magasság a használó számára: 120–200 cm.

- Egyéni védőeszközök: Minősített védősisak viselése minden esetben kötelező. Nyomatékosan javasoljuk térdvédő, könyökvédő és csuklóvédő egyidejű használatát. A használat során mindig cipőt kell viselni. Megjegyzés: A láthatóság biztosítása érdekében éjszakai vagy gyenge fényviszonyok mellett (például köd, szürkület) történő közlekedéskor láthatósági ruházatot kell viselni vagy fényvisszaverő jelzéseket kell használni.

- Fizikai állapot: Ne vezesse a járművet alkohol, kábítószer vagy bármilyen olyan gyógyszer hatása alatt, amely befolyásolhatja az ítéletképességét. Ha fáradtnak érzi magát vagy nincs jól, ne használja a járművet.

- Kizárólag egy személy általi használat: Ezt a járművet csak egy személy használhatja. Szigorúan tilos utast (beleértve a gyermekeket is) szállítani, háziállatot magával vinni vagy bármilyen tárgyat fogni a jármű vezetése közben, az ösztömegetől függetlenül.

- Környezeti kockázatok: Ne közlekedjen mély vízben vagy heves esőzésben. Szigorúan tilos a járművet nedves környezetben tölteni vagy tárolni. Kerülje a forgalmas területeket. Csak sík, tiszta és száraz útfelületen közlekedjen, és tartson biztonságos távolságot a többi úthasználótól.

- Tiltott területek: Szigorúan tilos autópályákra, gyorsforgalmi utakra vagy bármilyen, kizárólag gépjárművek számára fenntartott útra hajtani.

- Módosítások tilalma: Ne végezzen semmilyen módosítást vagy átalakítást a járművön, beleértve a kormányrudat, a kormányhüvelyt, a kormányoszlopot, az összecsukható mechanizmust és a hátsó féket. Szigorúan tilos bármilyen, a gyártó által jóvá nem hagyott tartozék vagy kiegészítő alkatrész használata. Nyomatékosan javasoljuk, hogy ne végezzen semmilyen olyan módosítást, amely nem szerepel ebben a kézikönyvben.

- Elektromos biztonság: Soha ne csatlakoztassa a tápellátást, ha a töltőport, a hálózati aljzat vagy a keze nedves. Ez az áramütés, a rövidzárlat vagy a tűzveszély megelőzése érdekében szükséges.

Töltőberendezés: Kizárólag az eredeti töltőt használja. Szigorúan tilos harmadik féltől származó töltő használata az akkumulátor hőmegfűtésének, kigyulladásának vagy felrobbanásának megelőzése érdekében.

- Útviszonyok és akadályok: A városi környezetben különféle akadályok fordulhatnak elő, például szegélykövek vagy lépcsők. Ne ugorjon át az akadályokon. Az akadályon való áthaladás előtt tervezze meg haladási irányát és sebességét, hogy az összhangban legyen a gyalogosokéval. Ha az akadály formája, magassága vagy csúszóssága miatt veszélyt jelent, le kell szállnia a járműről és gyalogosan kell továbbhaladnia.

- Hőmérsékleti figyelmeztetés: A motor és a fékalkatrészek (különösen a féktárcsa) a használat során felforrósodhatnak. A használat után ne érintse meg őket az égési sérülések elkerülése érdekében.

Becsípődés veszélye: Összecsukáskor vagy kinyitáskor tartsa távol az ujjait és a ruházatát az összecsukható mechanizmus csuklóitól és mozgó alkatrészeitől.

- Stabilitás és terhelés: A kormányra rögzített bármilyen teher befolyásolja a jármű stabilitását. Ne szállítson táskát vagy egyéb tárgyat a roller elején.

- Egyenletes üzemeltetés: Kerülje a hirtelen gyorsítást vagy a vészfékezést a megcsúszás elkerülése érdekében. Rendszeresen ellenőrizze és távolítsa el a használat során keletkező éles széleket.

- Por- és vízállóság: Töltés után mindig győződjön meg arról, hogy a gumi töltőport-fedél szorosan le van zárva, hogy megakadályozza a por vagy a nedvesség bejutását.

- Indulás előtti ellenőrzés: Minden használat előtt győződjön meg a következőkről: Minden rögzítőeszköz megfelelően reteszelve van (lásd az összeszerelési útmutatót). A kormánymű megfelelően be van állítva, minden csatlakozó alkatrész meg van húzva és sértetlen. A fékrendszer megfelelően működik. Minden csavar szorosan meg van húzva. Kérjük, vegye figyelembe, hogy az önbiztosító anyák és egyéb rögzítőelemek hatékonysága idővel csökkenhet, ezért ezeket ellenőrizni kell.

2. Irányítópult és kapcsolócsoport

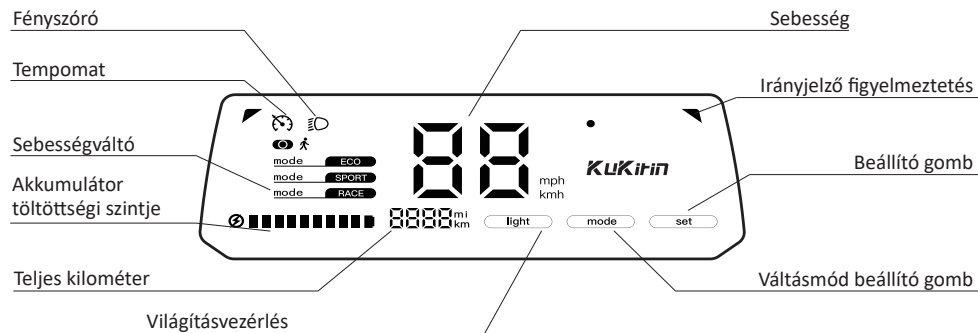
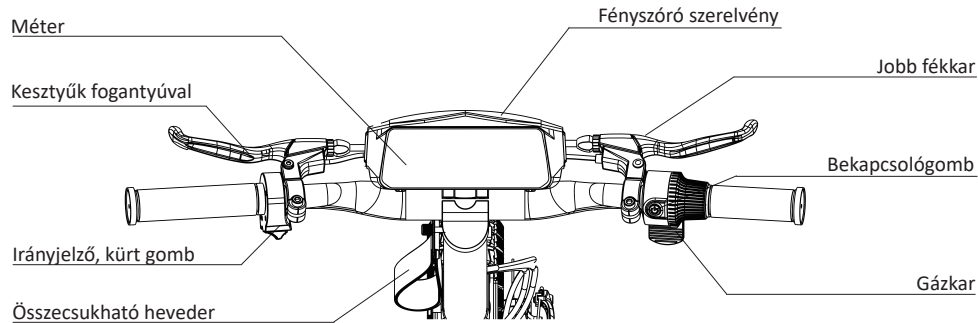

Ikonok	Nevek	Működés és jelentés
	Fényszóró jelzőfény	Az ikon világít, és jelzi, hogy a fényszóró be van kapcsolva.
	Sebesség	A panel a roller aktuális sebességét mutatja.
	Gyalogos mód	Az ikon világít, és jelzi, hogy a gyalogos üzemmód aktiválva van.
	Felszerelés	A panel mutatja a roller aktuális sebességfokozatát.

3. Akkumulátor töltés és karbantartás

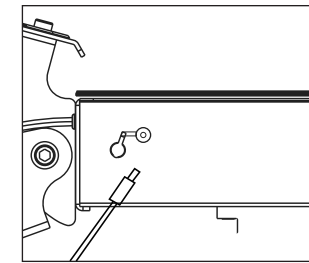
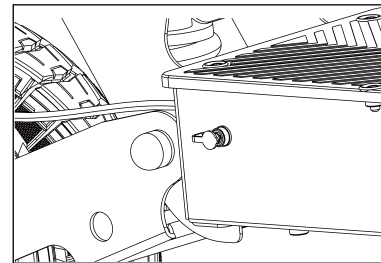

Fontos: A roller kizárólag az eredeti akkumulátorral használható, és kizárólag a rollerhez mellékelt eredeti akkumulátortöltővel tölthető.

3.1 Töltési művelet lépései

Töltés előtt kapcsolja ki a rollert. Ellenőrizze, hogy a töltőcsatlakozó és a porvédő kupak száraz és idegen tárgytól mentes legyen. Először csatlakoztassa a töltőt a roller töltőcsatlakozójához, majd dugja be a csatlakozót a hálózati aljzatba. A töltő jelzőfénye pirosra vált, ami azt jelzi, hogy a töltés folyamatban van, a zöldre váltó jelzőfény pedig a teljes feltöltöttséget jelzi. A kihúzást követően azonnal zárja vissza szorosan a porvédő kupakot.

3.2 Töltési biztonsági figyelmeztetések

▲ FIGYELMEZTETÉS

Kizárólag eredeti KuKirin töltőt használjon; harmadik féltől származó eszközök használata robbanás- vagy tűzveszéllyel jár.

Szigorúan tilos felügyelet nélkül, alvás közben, nedves környezetben vagy gyúlékony anyagok (deszkák, függönyök stb.) közelében tölteni.

Tilos az akkumulátort szétszerelni vagy fémtárgyat a csatlakozóba dugni. Ha az akkumulátor felforrósodik, felpuffad, szagot áraszt vagy szivárog, azonnal hagyja abba a használatát, távolodjon el tőle, és lépjen kapcsolatba a vevőszolgálattal.

Kizárólag száraz, jól szellőző, 3°C–40°C hőmérsékletű környezetben töltsse. Hosszú távú tárolás esetén tartsa a töltöttségi szintet 50%-70% között, és helyezze hűvös, száraz helyre. Az akkumulátort 3 havonta egyszer fel kell tölteni, hogy elkerülje a túlzott lemerülés okozta károsodást.

3.3 Vészhelyzet kezelése

Ha az akkumulátor szivárog, és a szivárgó anyag bőrre kerül, azonnal mossa le bő szappanos vízzel. Ha véletlenül szembe kerül, azonnal öblítse ki tiszta vízzel legalább 15 percen keresztül, és azonnal forduljon orvoshoz.

Ha az akkumulátor füstöl vagy kigyullad, a személyes biztonság garantálása mellett azonnal áramtalanítsa, és használjon lítiumakkumulátorhoz való tűzoltó készüléket vagy homokot a tűz oltására.

3.4 Hulladékkezelés (WEEE információk)

WEEE-irányelv (Elektromos és elektronikus berendezések hulladékai): Ez a termék megfelel a 2012/19/EU irányelvnek (és módosításainak), valamint az Egyesült Királyság „2013. évi hulladék elektromos és elektronikus berendezésekről szóló rendeletének”. Szigorúan tilos a terméket nem szelektált települési hulladékként kezelni.

Akkumulátor-szabályozás (Fontos): A termék beépített lítium-ion akkumulátora megfelel az új (EU) 2023/1542 akkumulátorrendeletnek és az Egyesült Királyság vonatkozó akkumulátorszabályozásainak.

Újrahasznosítási kötelezettség: A felhasználó jogszabályi kötelezettsége, hogy a hulladékká vált berendezést és annak akkumulátorát a kormány vagy a helyi hatóságok által kijelölt elektronikai hulladékgyűjtő központba szállítsa szelektív újrahasznosítás és környezetbarát kezelés céljából.



▲ FIGYELMEZTETÉS! Az első használat előtt kérjük, feltétlenül szánjon időt az alapvető kezelési technikák elsajátítására, hogy elkerülje a súlyos baleseteket az első hónapokban. A gyakorlást sík, száraz, zárt és akadálymentes biztonságos területen kell végezni; az első gyakorlás közutakon szigorúan tilos. A teljes út során kötelező a megfelelő védősisak, könyök- és térdvédő viselése.

4.1 Indulás előtti ellenőrzés

Nyissa szét a rollert, és győződjön meg arról, hogy az összecukó szerkezet teljesen rögzült. Indulás előtt feltétlenül ellenőrizze, hogy az oldaltámasz teljesen be van-e hajtva. Indulás előtt fogja meg erősen a kormányt mindkét kezével, helyezze az egyik lábát (a domináns lábát) a fellépő elülső részére, a másik lábával pedig készüljön fel a lökésre a talajon; lazítsa el a testét, és nézzen előre.

4.2 Indítás és elindulás

Tartsa hosszan lenyomva a bekapcsoló gombot a jármű bekapcsolásához. Indulás előtt egyszer húzza meg a fékkart a mechanikus fék és az árammegszakító funkció megfelelő működésének ellenőrzéséhez. Ezután a talajon lévő lábával erősen lökje el magát, amíg el nem éri a 3-5 km/h feletti sebességet. Amikor a jármű stabilan gurul, lassan nyomja le a gázkart; amint érzi a motor hajtóerő-jének bekapcsolását, helyezze a talajon lévő lábát a fellépő hátsó részére.

4.3 Haladás és fékezés/megállás

Haladás: Tartsa meg az „egyik láb a másik előtt” típusú hosszanti állóhelyzetet, a térdeit pedig enyhén hajlítsa be a rezgések elnyelése érdekében. Szigorúan tilos egymás mellett, keresztben álló lábakkal közlekedni. Kanyarodáskor ne rántsa meg hirtelen nagy szögben a kormányt. Tartsa stabilan a kormányt, és a súlypontjával együtt enyhén dőljön a kanyarodás irányába, lassan hajtva végre a kanyarodást.

Fékezés és megállás: Engedje el a gázkart a motoros hajtás leállításához. Ha meg akar állni, egyenletesen és folyamatosan húzza meg a fékkart; a hirtelen fékezés szigorúan tilos a kerekek blokkolásának, az oldalsó megcsúszásnak vagy az előrebillenésnek az elkerülése érdekében. Amikor a sebesség a megálláshoz közeli szintre csökken, tegye le az egyik lábát a talajra az egyensúly megőrzése érdekében; a teljes megállást követően hajtja le az oldaltámaszt és kapcsolja ki a tápellátást.



Kicsomagolás és összeszerelés

1. Nyissa ki a csomagot, és emelje fel a rudat. (Lásd a 21. ábrát a 004. oldalon.)
2. Szerelje fel a csapot, és húzza meg az anyát. (Lásd a 22. ábrát a 004. oldalon.)
3. Emeld ki a robogót, szereld fel a hátsó fellépőt, és vizsgálj meg a járművet. (Lásd a 23. ábrát a 005. oldalon.)
4. Szerelje fel az első sárvédőket. (Lásd a 24. ábrát a 005. oldalon.)

Összecukás és kibontás

1. Húzza ki a biztosítócsapot, és nyomja meg az összecukó kart. (Lásd a 25. ábrát a 005. oldalon.)
2. Összecukható rollerrúd. (Lásd a 26. ábrát a 006. oldalon.)
3. Akassza a hajtogató hevedereket a hátsó pedálra az összehajtás befejezéséhez. (Lásd a 27. ábrát a 006. oldalon.)



- ▲ Viseljen sisakot és védőfelszerelést a veszélyek elkerülése érdekében. (Lásd az 1. ábrát az 001. oldalon.)
- ▲ Kérjük, győződjön meg arról, hogy a műszerfalon található összes kijelzőfunkció megfelelően működik, mielőtt az e-rollerrel utazik. (Lásd a 2. ábrát az 001. oldalon.)
- ▲ Amikor előre tolja az e-rollert, óvatosan használja a gázkart, nehogy teljesen lenyomja. (Lásd a 3. ábrát az 001. oldalon.)
- ▲ Tartsa az e-rollert egyensúlyban az indítás és a leállítás során, és ügyeljen mind az indítás, mind a leállítás biztonságára. (Lásd a 4. ábrát az 001. oldalon.)
- ▲ Kerékpározás közben ügyeljen az egyensúlyára, fogja meg a kormányt, és egyenletesen gyorsuljon. (Lásd az 5. ábrát az 001. oldalon.)
- ▲ Lassan forgassa a kormányt, és forduláskor döntse meg a súlypontjukat, hogy elkerülje az éles fordulatokat. (Lásd a 6. ábrát az 001. oldalon.)
- ▲ Esős időben vagy árvíz esetén nem ajánlott elektromos rollerrel közlekedni. (Lásd a 7. ábrát az 001. oldalon.)
- ▲ Kerülje a gyorsajtást fekvőrendőrkön és más egyenetlen utakon. Lassítson le, és enyhén hajlítsa be a térdét, hogy jobban alkalmazkodjon a bonyolult útviszonyokhoz. (Lásd a 8. ábrát az 001. oldalon.)
- ▲ Vigyázzon, nehogy beüsse a fejét ajtókon való áthaladáskor, és ne ütközzön magas tárggyal. (Lásd a 9. ábrát a 002. oldalon.)
- ▲ Kérjük, lejtőn szabályozza a sebességét. (Lásd a 10. ábrát a 002. oldalon.)
- ▲ Kerülje el, hogy a gumibroncsok nagyobb akadályokkal érintkezzenek. (Lásd a 11. ábrát a 002. oldalon.)
- ▲ Kerülje a nehéz súlyok szállítását a kormányon, mivel ez veszélyeztetheti a kerékpározás biztonságát. (Lásd a 12. ábrát a 002. oldalon.)
- ⊗ Kérjük, kerékpározás közben tartsa be a helyi törvényeket és előírásokat. (Lásd a 13. ábrát a 002. oldalon.)
- ⊗ Ne használjon elektronikus eszközöket az e-roller használata közben, hogy elkerülje a figyelemeltérrelést. (Lásd a 14. ábrát a 002. oldalon.)
- ⊗ Kérjük, ne használja ezt az e-rollert csak egy kézzel vagy lábbal. (Lásd a 15. ábrát a 003. oldalon.)
- ⊗ Ezt az e-rollert egyetlen felhasználó sem használhatja a kormányánál fogva. (Lásd a 16. ábrát a 003. oldalon.)
- ⊗ Ez az e-roller nem tölthető beltérben. Kérjük, ügyeljen a töltés biztonságára. (Lásd a 17. ábrát a 003. oldalon.)
- ⊗ Ez az e-roller kizárólag egy személy szállítására készült. Ne emeljen fel utast vagy gyermeket. (Lásd a 18. ábrát a 003. oldalon.)
- ⊗ Ne közlekedjen ezzel az e-rollerrel lépcsőn felfelé vagy lefelé, és ne próbáljon meg magas akadályokat átvágni. (Lásd a 19. ábrát a 003. oldalon.)
- ⊗ Kerékpározás után ne érintse meg közvetlenül a tárcsaféket csupasz kézzel, mert égési sérüléseket szenvedhet. (Lásd a 20. ábrát a 003. oldalon.)

7. Karbantartás és javítás

A rendszeres karbantartás kulcsfontosságú a biztonságos használat és a termék élettartamának hosszabbítása érdekében.

▲ FIGYELMEZTETÉS

Minden mechanikai alkatrészhez hasonlóan ez a termék is igénybevételnek és kopásnak van kitéve. Bármely alkatrész (például váz, fékek, gumiabroncsok) hirtelen meghibásodhat fáradás, sérülés vagy élettartam túllépése miatt, ami súlyos sérüléseket okozhat. Kötelező rendszeresen ellenőrizni és karbantartani a terméket a kézikönyv előírásai szerint. A gyártó semmilyen felelősséget nem vállal a karbantartás mellőzése miatt bekövetkező balesetekért.

7.1 Rendszeres és heti ellenőrzések

Gumiabroncsok: Ellenőrizze a megfelelő légnyomást és a futófelület túlzott kopását vagy sérüléseit. Fékrendszer: Nyomja meg a fékkarokat, ellenőrizze a fékkésztséget és a fékbetétek kopásállapotát. Rögzítőelemek: Gyors ellenőrzéssel biztosítsa a kormány, oszlop és hajtogatási mechanizmus fő csavarjainak szilárdságát. Energiaellátás: Ellenőrizze a műszerpulton a megfelelő töltöttségi szint jelzését.

7.2 Havi átfogó ellenőrzés

Váz és hajtogatási mechanizmus: Vizsgálja meg alaposan a vázat, a villát, az oszlopot és a hajtogatási mechanizmust repedések, karcolások vagy tartós deformációk szempontjából. Ha ilyeneket tapasztal, azonnal szüntesse meg a használatot, és lépjen kapcsolatba az ügyfélszolgálatl.

Minden csavar és anya: A kísérő eszközökkel szorítsa meg szekvenciálisan a jármű összes csavarját és anyáját, különös figyelmet fordítva a hajtogató mechanizmusra és a kormányra. Megjegyzés: Az önzáró anyák idővel elveszíthetik hatékonyságukat, ezért rendszeresen meg kell húzni őket, és szükség esetén cserélni kell.

Fékrendszer: Ellenőrizze átfogóan a fékkábelfeszességet és a fékbetétek kopásának mértékét. Ha a fékbetétek a kopási limitjelzőig elkopnak, azonnal cserélje ki őket.

Kenés: Hat havonta kenjezzen kis mennyiségű fehér kenőanyagot a hajtogatási mechanizmus mozgó ízületeire, hogy biztosítsa a sima működést és megelőzze a zajképződést.

7.3 Tisztítási útmutató

Helyes módszer: A jármű testének tisztításához használjon puha, nedves rongyot. Makacs szennyeződések esetén alkalmazhat kis mennyiségű fogkrémet, amelyet puha szőrű fogkefével óvatosan dörzsöljön fel, majd tisztítson le.

Tilos tevékenységek: Szigorúan tilos a nagy nyomású mosó vagy cső közvetlen használata. Tilos az alkohol, benzin, oldószerek vagy bármilyen maró, illékony vegyi anyag alkalmazása a roller tisztítására.

Biztonsági előfeltételek: A tisztítás előtt mindig kapcsolja ki a tápegységet, és győződjön meg arról, hogy a töltőport gumizáró dugója szorosan és biztonságosan zárva van.

7.4 Tárolási javaslatok

Tárolja a rollert sík, stabil, jól szellőző és száraz helyen. Kerülje a hosszú távú, közvetlen napfénynek vagy nedves környezetnek való kitételt, mivel ez felgyorsítja a burkolat és az elektronikai alkatrészek elöregedését.

▲ FIGYELEM! A csomagolóanyagokat és a tartozékokat tárolja el rendezetten, és tartsa távol gyermekektől, hogy megelőzze a véletlen lenyelést.

8. Paraméterlista

Márka Modell: KuKirin G2	
Összcsecukott méret: 1258*650*560mm	Feszültség: 48V
Kihajtva méret: 1258*650*1290mm	Csúcsteljesítmény: 0.8kW (800W)
Maximális sebesség: ≤ 25km/h	Bemeneti feszültség: 100~240V/50~60Hz
Közepes sebességgel megtehető állóképességi futásteljesítmény: ≤ 55km	Feszültség / kapacitás: 48V/15,6Ah
Lengéscsillapító: Első és hátsó lengéscsillapítók	Töltési idő: 54,6V/2A töltő, ≈ 8 óra.
Vízállósági fokozat: IP54	Maximális terhelés: 120kg
Fék: Első és hátsó tárcsafék + önindító fékek	Nettó tömeg: Körülbelül 25,3kg
Kijelző tartalma: Sebesség, kilométer stb.	Gumiabroncs: 10 hüvelykes tubeless gumiabroncsok
A-súlyozott kibocsátási hangnyomásszint (L_{pA}) < 70 dB(A)	

9. Hibaelhárítás

Meghibásodás	Kód	Megoldások
Stall	E0	Miután meggyőződött arról, hogy a kerék nincs beragadva, indítsa újra a motort.
Túlnyomás	E1	Ellenőrizd az akkumulátort.
Alacsony feszültség	E2	Ellenőrizze az akkumulátort/töltse fel.
Vezérlő meghibásodása	E3	Húzd ki és csatlakoztasd a 8 tűs/vezérlő cseréje.
Fojtószelep meghibásodása	E4	Húzd ki és csatlakoztasd a fojtószelep csatlakozóját/újraindítást.
Fékhiba	E5	Húzd ki és csatlakoztasd a fék csatlakozóját/indítsd újra.
Soros kommunikációs hiba	E6	Húzd ki és húzza ki a 8 tűs kábelt/cseréld ki a lámpapanelt/cseréld ki a vezérlőt.
Hall-hiba	E7	Ellenőrizd a 6 tűs Hall csatlakozót az alaplapon/ellenőrizd a 3 fázisú vezetéseket/cseréld ki a motort/cseréld ki a vezérlőt.
Túlzott/elégtelen fékezőerő		A fékbowdent be kell állítani. Használjon villáskulcsot a fékkar anyájának finomhangolásához, a fékbowdent a megfelelő feszesség eléréséig lazítva vagy húzva.
Járműzaj/remegés		A csavarok lazák. Ellenőrizze és húzza meg az emelőlap csavarjait és a hajtogatógépet mindkét oldalán található csavarokat.
Nem megfelelő gumiabroncsnyomás		Fújja fel a gumiabroncsokat. Használjon a gumiabroncs szelepeéhez csatlakoztatott légpumpát a gumiabroncsok ajánlott nyomásra való felfújásához.

▲ **MEGJEGYZÉS:** Bármilyen más probléma vagy meghibásodás esetén, amelyet a fenti módszerekkel nem lehet megoldani, azonnal hagyja abba a termék használatát, és vegye fel a kapcsolatot az értékesítés utáni szolgálatunkkal vagy a hivatalos viszonteladóval.



10.1 Garancia általános szabályai

KuKirin ünnepélyesen vállalja, hogy korlátozott garanciális szolgáltatást nyújt az eredeti vásárló számára, aki termékét kizárólag hivatalos forgalmazási csatornán vásárolta.

10.2 Garancia terjedelme és időtartama

A jótállás tartalma	Jótállási időszak
váz kormányoszlop villa motor akkumulátor vezérlőegység műszerpult töltő fékrendszer hajtogatási mechanizmus gyorsító gomb (gázadagoló) A garancia időtartama a vásárlást igazoló bizonylat keltezésétől számítva érvényes.	1 év

10.3 Jótállási korlátozások (Garanciából kizárt esetek)

A következő esetek nem tartoznak az ingyenes jótállás hatálya alá:

Érvénytelen bizonylat: A vásárlást igazoló bizonylat hiánya, vagy ha a termék sorozatszáma (SN) módosított, sérült vagy olvashatatlan.

Természetes elhasználódás: A kopóalkatrészek (gumiabroncsok, féktárcsák, fékbetétek, csúszásgátló matricák stb.) természetes kopása, valamint a külső esztétikai elemek karcosodása vagy kifakulása.

Szabálytalan használat: Ütközés, túlterhelés vagy extrém használat (mutatványok) okozta károk; a kézikönyv előírásaitól eltérő töltés/karbantartás, illetve környezeti tényezők (beázás, korrózió) okozta meghibásodások.

Illegális módosítás: Az elektromos áramkörök jogosulatlan módosítása, a sebességkorlátozó manipulálása vagy nem eredeti KuKirin alkatrészek használata.

10.4 Jótállási folyamat és támogatás

Javítási kérelem: Vegye fel a kapcsolatot az eredeti értékesítési csatornával (ahol a terméket vásárolta), mutassa be az érvényes bizonylatot, adja meg a termék sorozatszámát (SN) és a hiba leírását (fotókkal vagy videóval).

Műszaki bevizsgálás: A vevőszolgálati központ ellenőrzi a hiba okát, és megállapítja, hogy az a jótállás hatálya alá tartozik-e.

Megvalósítás: A jótállás alá tartozó hibákat a KuKirin ingyenesen javítja vagy az alkatrészeket kicseréli; a garancián kívüli esetekre fizetős javítási ajánlatot tesz.

Ügyfélszolgálat: Kérjük, forduljon a helyi forgalmazóhoz, vagy látogasson el a www.kukirin.net hivatalos weboldalra. A hivatalos weboldalon megtalálhatók a jármű kicsomagolási videói és a vonatkozó tartozékok vevőszolgálati karbantartási videói.

A nyilatkozat tárgya			
Termék neve	Elektromos robogó	Modellszám	G2
Sorozatszám	Lásd a termék címkéjét	Építés éve	Lásd a termék címkéjét
A fent leírt nyilatkozat tárgya megfelel a vonatkozó uniós harmonizációs jogszabályoknak:			
<ul style="list-style-type: none"> ▶ 2006/42/EC – Machinery Directive (MD) ▶ 2014/30/EU – Electromagnetic Compatibility Directive (EMC) ▶ 2011/65/EU & (EU) 2015/863 – Restriction of Hazardous Substances (RoHS) 			
Hivatkozások a vonatkozó harmonizált szabványokra:			
Biztonság és gépek (MD):			
<ul style="list-style-type: none"> ▶ EN 17128:2020 – Light motorized vehicles for the transportation of persons and goods and related facilities and not subject to type-approval for on-road use - Personal light electric vehicles (PLEV) ▶ EN ISO 12100:2010 – Safety of machinery – General principles for design – Risk assessment and risk reduction ▶ EN IEC 60335-1:2023+A11:2023 Household and similar electrical appliances. Safety - General requirements 			
Elektromágneses kompatibilitás (EMC):			
<ul style="list-style-type: none"> ▶ EN IEC 55014-1:2021, EN IEC 55014-2:2021 – Electromagnetic compatibility – Requirements for household appliances, electric tools and similar apparatus ▶ EN IEC 61000-3-2:2019+A1:2021 EN 61000-3-3:2013+A2:2021 			
RoHS (Vegyő anyagok):			
<ul style="list-style-type: none"> ▶ IEC 62321-1:2013 IEC 62321-3-1:2013 IEC 62321-4:2013+AMD1:2017 ▶ IEC 62321-5:2013 IEC 62321-6:2015 IEC 62321-7-1:2015 IEC 62321-7-2:2017 ▶ IEC 62321-8:2017 			
A gyártó azonosítása			
Vállalat	Shenzhen KuKirin Technology Co., Ltd		
Cím	Room 4F4913, Shenzhou Computer Building, Bantian Street, Longgang District, Shenzhen, Guangdong Province, 518129 CHINA		
Email:	business@kukirin.net		
Az európai képviselő azonosítása (a műszaki dokumentáció összeállítására az EU-ban jogosult személy)			
Vállalat	NEW GLOBAL EXPRESSZ Kft		
Cím	1016 Budapest, Csap utca 6. 5. em. 10, Magyarország		
Email:	globalnewkft@gmail.com		
Aláíró: Ez a megfelelőségi nyilatkozat a gyártó kizárólagos felelősségére kerül kiadásra.			
Név: Mark Zhang Pozíció: Ügyvezető igazgató Helyszín: Shenzhen, China Dátum: 01.01.2026			
Aláírás:			



IMPORTANT! À LIRE ATTENTIVEMENT ET À CONSERVER POUR RÉFÉRENCE ULTÉRIEURE.

⚠ AVERTISSEMENT! Ce produit est conçu pour les sports de loisirs. Ne pas utiliser en dehors des zones autorisées. Il est strictement interdit de circuler sur la voie publique ou les trottoirs. Son utilisation est autorisée uniquement sur un terrain privé ou dans des espaces clos avec autorisation expresse.

⚠ AVERTISSEMENT! Ne pas utiliser le produit à proximité d'un point d'eau. Cesser l'utilisation en cas de dommage.

⚠ AVERTISSEMENT! Garder l'emballage plastique hors de portée des enfants afin d'éviter tout risque d'étouffement.

⚠ AVERTISSEMENT! Comme tout composant mécanique, un véhicule subit des contraintes élevées et de l'usure. Les différents matériaux et composants peuvent réagir différemment à l'usure ou à la fatigue. Si la durée de vie prévue d'un composant est dépassée, celui-ci peut se briser soudainement, ce qui peut blesser l'utilisateur. L'apparition de fissures, de rayures ou de décolorations dans les zones soumises à des contraintes élevées indique que le composant a dépassé sa durée de vie et doit être remplacé. Une inspection professionnelle régulière du cadre, de la fourche et des articulations de suspension est recommandée.

Lisez et comprenez ce manuel avant la première utilisation. L'utilisateur est tenu de respecter les lois locales et toutes les consignes de sécurité. Le fabricant décline toute responsabilité en cas de dommages matériels, de blessures corporelles, d'accidents ou de litiges juridiques résultant d'une utilisation non conforme, de modifications non autorisées ou d'infractions au code de la route.

1.1 Produktdefinition und Einschränkungen

Verwendungszweck: Dieses Fahrzeug ist ein persönliches leichtes Elektrofahrzeug (PLEV), das ausschließlich für Freizeitwecke bestimmt ist. Die Zweckbestimmung des Fahrzeugs darf nicht verändert werden.

Technische Parameter: Der A-bewertete Emissionsschalldruckpegel überschreitet nicht 70 dB(A).

Betriebslogik: Das Fahrzeug wird durch einen Radnabenmotor angetrieben. Verwenden Sie den Gashebel zur Geschwindigkeitskontrolle und den Bremshebel zum Anhalten.

Kick-Start-Mechanismus: Die elektrische Unterstützung wird erst aktiviert, wenn die Fahrzeuggeschwindigkeit 3 km/h oder mehr erreicht.

Bremsabschaltung: Jeder Bremsvorgang unterbricht sofort die elektrische Unterstützung. Nach dem Abschalten kann das Fahrzeug im Freilaufmodus (manuell) gefahren werden.

1.2 Richtlinien für sicheres Fahren

Risikobewusstsein: Elektro-Scooter bergen das Risiko von Stürzen oder Kollisionen. Bitte bleiben Sie hochkonzentriert und wenden Sie eine defensive Fahrweise an. Verleihen Sie das Fahrzeug niemals an Personen, die über keine Erfahrung verfügen oder mit der sicheren Handhabung nicht vertraut sind. Dieses Fahrzeug ist nicht für akrobatische Zwecke oder Stunts geeignet.

Geschwindigkeit und Bremsen: Je höher die Geschwindigkeit, desto länger ist der Bremsweg. Auf nasser Fahrbahn verlängert sich der Bremsweg erheblich; verringern Sie unbedingt rechtzeitig die Geschwindigkeit und seien Sie bei Fahrten im Regen besonders vorsichtig.

Vorfahrt und Vorschriften: Respektieren Sie den Vorrang von Fußgängern. Antizipieren Sie in jedem Fall Ihre Fahrspur und Geschwindigkeit und halten Sie sich dabei an die Straßenverkehrsregeln, die Vorschriften für Gehwege sowie den Schutz schutzbedürftiger Personen. Wenn Sie sich Fußgängern oder Radfahrern nähern, die Sie nicht sehen oder hören können, verringern Sie die Geschwindigkeit und nutzen Sie die Klingel, um sie auf Ihre Anwesenheit aufmerksam zu machen. Überqueren Sie geschützte Übergänge zu Fuß. Achten Sie unter allen Umständen auf sich selbst und andere.

Fahrhaltung: Halten Sie den Lenker immer mit beiden Händen fest und stehen Sie mit beiden Füßen auf dem Trittbrett. Das Fahren mit nur einer Hand, einem Fuß oder in einer anderen unsicheren Haltung ist streng untersagt.

Schulung: Anfänger sollten in einem sicheren, geschlossenen Bereich üben, um die grundlegenden Funktionen zu beherrschen. Es wird empfohlen, den Händler zu kontaktieren, um Informationen über geeignete Schulungseinrichtungen zu erhalten.

▲ 1.3 AVERTISSEMENT

- Limites d'âge et de poids : Dans la limite autorisée par les réglementations locales, ce véhicule est destiné aux utilisateurs âgés de 16 à 60 ans. Charge maximale : 120 kg. Taille recommandée du conducteur : 120 à 200 cm.

- Équipement de protection individuelle (EPI) : Le port d'un casque de sécurité certifié est toujours obligatoire. Nous recommandons fortement le port de genouillères, de coudières et de protège-poignets. Il est obligatoire de porter des chaussures appropriées. Remarque : Pour assurer la visibilité, il est obligatoire de porter des vêtements réfléchissants ou d'utiliser des dispositifs réfléchissants lors de la conduite de nuit ou dans des conditions de faible luminosité (par exemple, brouillard, crépuscule).

- Condition physique : Ne conduisez pas ce véhicule sous l'influence de l'alcool, de drogues ou de tout médicament susceptible d'altérer le jugement. Ne conduisez pas si vous êtes fatigué ou si vous ne vous sentez pas bien.

- Utilisation par une seule personne : Ce véhicule est conçu pour être utilisé par une seule personne. Il est strictement interdit de transporter des passagers (y compris des enfants), des animaux de compagnie ou de porter des objets, quel que soit le poids total.

Risques environnementaux : Ne roulez pas dans des eaux profondes ou sous de fortes pluies. Il est strictement interdit de charger ou de ranger le véhicule dans un environnement humide. Veuillez éviter les zones à forte circulation. Roulez uniquement sur des surfaces planes, propres et sèches, et maintenez une distance de sécurité avec les autres usagers de la route.

- Zones interdites : Il est strictement interdit de s'engager sur les autoroutes, les voies rapides ou toute route réservée exclusivement aux véhicules motorisés.

- Modifications interdites : Ne modifiez ni n'altérez le véhicule, y compris le tube de direction, le manchon de direction, la colonne de direction, le mécanisme de pliage et le frein arrière. L'utilisation d'accessoires ou de pièces supplémentaires non approuvés par le fabricant est strictement interdite. Il est fortement déconseillé d'effectuer des modifications non mentionnées dans ce manuel.

- Sécurité électrique : Ne connectez jamais l'alimentation si le port de charge, la prise de courant ou vos mains sont humides. Ceci afin d'éviter tout risque d'électrocution, de court-circuit ou d'incendie.

- Équipement de charge : Veuillez n'utiliser que le chargeur d'origine. L'utilisation de chargeurs tiers est strictement interdite afin d'éviter tout emballement thermique de la batterie, combustion ou explosion.

- Dangers sur la route et obstacles : Les environnements urbains présentent divers obstacles, tels que des bordures ou des marches. Ne sautez pas par-dessus les obstacles. Avant de traverser, anticipez et adaptez votre trajectoire et votre vitesse pour vous aligner sur celles des piétons. Si un obstacle présente un danger en raison de sa forme, de sa hauteur ou de son caractère glissant, vous devez descendre de la trottinette et le franchir à pied.

- Avertissement de température élevée : Le moteur et les composants de freinage (en particulier le disque de frein) peuvent devenir très chauds pendant l'utilisation. Ne les touchez pas après avoir roulé pour éviter les brûlures.

- Risque de pincement : Lors du pliage ou du dépliage du mécanisme, gardez vos doigts et vos vêtements à l'écart des articulations et des pièces mobiles.

- Stabilité et charge : Toute charge attachée au guidon affectera la stabilité du véhicule. Ne transportez pas de sacs ou d'autres objets à l'avant de la trottinette.

Fonctionnement en douceur : Évitez les accélérations brusques ou les freinages d'urgence pour prévenir les dérapages. Vérifiez régulièrement et éliminez tout bord tranchant créé par l'utilisation.

- Étanchéité à l'eau et à la poussière : Après la charge, assurez-vous toujours que le cache en caoutchouc du port de charge est bien fermé pour empêcher l'entrée de poussière ou d'humidité.

- Vérification avant chaque utilisation : Avant chaque utilisation, assurez-vous que : Tous les dispositifs de verrouillage sont correctement enclenchés (voir les instructions d'assemblage). Le système de direction est correctement réglé, tous les composants de connexion sont serrés et non endommagés. Le système de freinage fonctionne parfaitement. Toutes les vis sont solidement serrées. Veuillez noter que l'efficacité des écrous autobloquants et autres fixations peut diminuer avec le temps et doit être vérifiée.

2. Tableau de bord et groupe de commutateurs

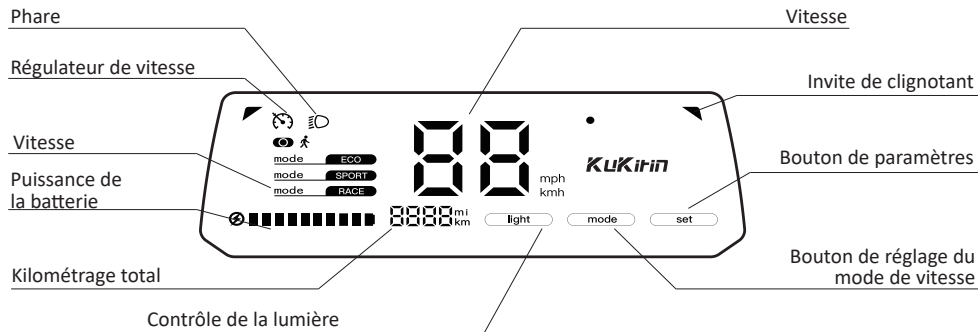
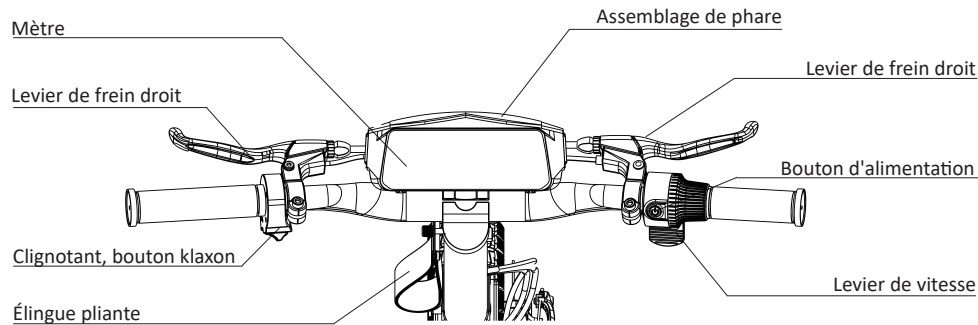

Icône	Nom	Opération & Signification
	Indicateur de phare	L'icône s'allume pour indiquer que le phare est activé.
	Vitesse	L'écran affiche la vitesse actuelle de la trottinette.
	Mode piéton	L'icône s'allume pour indiquer que le mode piéton est activé.
	Niveau de vitesse	L'écran affiche le niveau de vitesse actuel de la trottinette.

3. Charge et entretien de la batterie

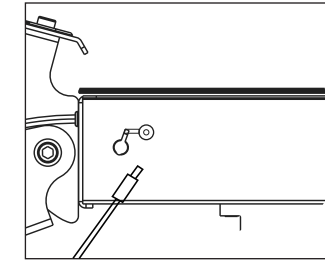
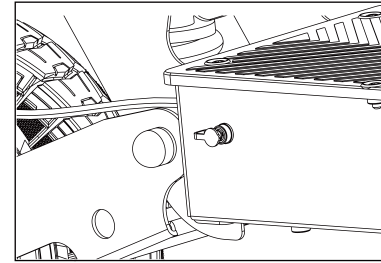

Important : Cette trottinette doit être utilisée uniquement avec la batterie d'origine et ne doit être chargée qu'à l'aide du chargeur de batterie d'origine fourni avec la trottinette.

3.1 Étapes de l'opération de charge

Avant de charger, éteignez la trottinette. Vérifiez que le port de charge et le capuchon anti-poussière sont secs et exempts de corps étrangers. Connectez d'abord le chargeur au port de charge de la trottinette, puis insérez la fiche dans la prise de courant. Le voyant du chargeur s'allume en rouge pour indiquer que la charge est en cours, et passe au vert pour indiquer que la charge est complète. Après avoir débranché, veuillez refermer immédiatement et hermétiquement le capuchon anti-poussière.

3.2 Avertissements de sécurité relatifs à la charge

⚠ AVERTISSEMENT

Utilisez uniquement le chargeur d'origine KuKirin ; l'utilisation d'équipements tiers présente un risque d'explosion ou d'incendie.

Il est strictement interdit de charger la batterie sans surveillance, pendant le sommeil, dans un environnement humide ou à proximité de matériaux inflammables (planches en bois, rideaux, etc.). Il est interdit de démonter la batterie ou d'insérer des objets métalliques dans le port. Si la batterie chauffe, gonfle, dégage une odeur ou fuit, veuillez cesser immédiatement de l'utiliser, éloignez-vous-en et contactez le service après-vente.

Chargez uniquement dans un environnement sec, bien ventilé et à une température comprise entre 3°C et 40°C. Pour un stockage à long terme, maintenez le niveau de la batterie entre 50 % et 70 % et placez-la dans un endroit frais et sec. La batterie doit être chargée une fois tous les 3 mois pour éviter les dommages causés par une décharge excessive.

3.3 Gestion des situations d'urgence

Si la batterie fuit et que le liquide entre en contact avec la peau, veuillez rincer immédiatement et abondamment à l'eau savonneuse. En cas de contact accidentel avec les yeux, rincez immédiatement à l'eau claire pendant au moins 15 minutes et consultez immédiatement un médecin.

Si la batterie fume ou prend feu, tout en assurant votre sécurité personnelle, coupez immédiatement l'alimentation électrique et utilisez un extincteur spécifique pour batteries au lithium ou du sable pour éteindre le feu.

3.4 Élimination des déchets (Informations DEEE)

Directive DEEE (Déchets d'équipements électriques et électroniques) : Ce produit est conforme à la directive européenne 2012/19/UE (et ses amendements) et au règlement britannique « The Waste Electrical and Electronic Equipment Regulations 2013 ». Il est strictement interdit de jeter ce produit avec les déchets municipaux non triés.

Réglementation sur les batteries (Important) : La batterie lithium-ion intégrée à ce produit est conforme au nouveau règlement européen sur les batteries (UE) 2023/1542 et aux réglementations britanniques pertinentes sur les batteries.

Obligations de recyclage : Les utilisateurs ont l'obligation légale de déposer les équipements usagés et leurs batteries dans des centres de recyclage de déchets électroniques désignés par le gouvernement ou les autorités locales pour un tri sélectif et un traitement écologique.

4. Guide de Conduite pour Débutants



⚠ AVERTISSEMENT ! Avant la première utilisation, veuillez prendre le temps d'apprendre les techniques de base afin d'éviter tout accident grave durant les premiers mois. La pratique doit impérativement s'effectuer sur un terrain plat, sec, clos et sans obstacles ; tout entraînement initial sur les voies de circulation publique est strictement interdit. Le port d'un casque homologué, de coudières et de genouillères est obligatoire pendant toute la durée de la conduite.

4.1 Vérification avant la conduite

Dépliez la trottinette et vérifiez que le mécanisme de pliage est parfaitement verrouillé. Assurez-vous impérativement que la béquille est complètement relevée avant le départ. Avant de démarrer, tenez fermement le guidon à deux mains, placez votre pied dominant à l'avant du plateau et l'autre pied au sol prêt à pousser ; détendez votre corps et regardez droit devant vous.

4.2 Démarrage et élanement

Maintenez le bouton d'alimentation enfoncé pour allumer le véhicule. Actionnez une fois le levier de frein avant le départ pour vérifier que le frein mécanique et la fonction de coupure d'alimentation fonctionnent normalement. Ensuite, poussez vigoureusement avec le pied au sol pour atteindre une vitesse supérieure à 3-5 km/h. Lorsque le véhicule glisse de manière stable, appuyez doucement sur l'accélérateur à pouce ; une fois que la puissance du moteur s'enclenche, ramenez votre pied au sol sur la partie arrière du plateau.

4.3 Conduite et freinage

Conduite : Maintenez une position de conduite longitudinale « un pied devant l'autre », genoux légèrement fléchis pour absorber les vibrations. Il est strictement interdit de se tenir debout avec les pieds côte à côte. Tournez doucement le guidon et inclinez légèrement votre corps avec le centre de gravité lors des virages.

Freinage et arrêt : Relâchez l'accélérateur à pouce pour arrêter la sortie de puissance du moteur. Pour vous arrêter, serrez le levier de frein de manière progressive et continue ; il est strictement interdit de freiner brusquement pour éviter tout blocage des pneus pouvant entraîner un dérapage ou un basculement vers l'avant. Lorsque la vitesse est proche de l'arrêt, posez un pied au sol pour maintenir l'équilibre ; une fois le véhicule complètement arrêté, abaissez la béquille et coupez l'alimentation.

5. Guide d'assemblage et d'utilisation



Déballage et assemblage

1. Ouvrez l'emballage et soulevez le poteau. (Voir figure 21 pages 004.)
2. Installez le robinet et serrez l'écrou. (Voir figure 22 pages 004.)
3. Soulevez le scooter, installez le marchepied arrière et inspectez le véhicule. (Voir figure 23 pages 005.)
4. Installez les ailes avant. (Voir figure 24, pages 005.)

Plier et déplier

1. Retirez la goupille de sécurité et appuyez sur le levier de pliage. (Voir figure 25 pages 005.)
2. Perche de trottinette pliable. (Voir figure 26 pages 006.)
3. Placez les sangles de pliage sur la pédale arrière pour terminer le pliage. (Voir figure 27 pages 006.)

6. Avertissement de risque & interdiction de danger



- ⚠ Lors de la conduite, portez toujours un casque et des protections pour éviter les risques. (Voir figure 1 à la page 001.)
- ⚠ Avant de commencer, assurez-vous que toutes les fonctions d'affichage du tableau de bord sont en bon état de fonctionnement. (Voir figure 2 à la page 001.)
- ⚠ Lorsque vous poussez la trottinette, maniez l'accélérateur avec précaution et évitez de l'enfoncer à fond. (Voir figure 3 à la page 001.)
- ⚠ Lors du démarrage et du stationnement, maintenez l'équilibre du véhicule et assurez-vous de démarrer et d'arrêter en toute sécurité. (Voir figure 4 à la page 001.)
- ⚠ Gardez l'équilibre pendant la conduite, tenez fermement le guidon et accélérez en douceur. (Voir figure 5 à la page 001.)
- ⚠ Lors des tournants, tournez le guidon doucement, inclinez votre corps pour équilibrer le centre de gravité, et évitez les changements de direction brusques. (Voir figure 6 à la page 001.)
- ⚠ Il est recommandé de ne pas conduire la trottinette sous la pluie ou en cas d'inondation. (Voir figure 7 à la page 001.)
- ⚠ Évitez de dépasser la vitesse autorisée sur les ralentisseurs et autres surfaces accidentées. Réduisez la vitesse et pliez légèrement les genoux pour mieux s'adapter aux routes difficiles. (Voir figure 8 à la page 001.)
- ⚠ En traversant une porte, faites attention à ne pas frapper votre tête et soyez vigilant aux objets situés plus haut. (Voir figure 9 à la page 002.)
- ⚠ Réduisez votre vitesse lorsque vous descendez une pente. (Voir figure 10 à la page 002.)
- ⚠ Évitez que les pneus n'entrent en contact avec des obstacles de grande taille. (Voir figure 11 à la page 002.)
- ⚠ Ne chargez pas le guidon avec des poids importants, car cela pourrait affecter la sécurité de conduite. (Voir figure 12 à la page 002.)
- ⊗ Respectez les lois et règlements locaux lorsque vous conduisez. (Voir figure 13 à la page 002.)
- ⊗ Évitez d'utiliser des appareils électroniques pendant la conduite pour ne pas être distrait. (Voir figure 14 à la page 002.)
- ⊗ Ne conduisez pas en utilisant seulement une main ou un pied. (Voir figure 15 à la page 003.)
- ⊗ Il est interdit de conduire sans tenir le guidon. (Voir figure 16 à la page 003.)
- ⊗ Il est interdit de charger la trottinette électrique à l'intérieur. Veuillez respecter les consignes de sécurité lors de la recharge. (Voir figure 17 à la page 003.)
- ⊗ La trottinette est conçue exclusivement pour un usage individuel. Le transport de passagers, y compris les enfants, est interdit. (Voir figure 18 à la page 003.)
- ⊗ Évitez de monter ou descendre des escaliers avec la trottinette, ainsi que de sauter par-dessus des obstacles élevés. (Voir figure 19 à la page 003.)
- ⊗ Après la conduite, ne touchez pas immédiatement les freins à disque pour prévenir les risques de brûlure. (Voir figure 20 à la page 003.)

7. Entretien et réparation

L'entretien régulier est essentiel pour garantir une conduite en toute sécurité et prolonger la durée de vie du produit.

⚠ AVERTISSEMENT

Comme tout composant mécanique, ce produit subit des contraintes et une usure. Toute pièce (comme le cadre, les freins, les pneus) peut présenter une défaillance soudaine due à la fatigue, à des dommages ou au dépassement de sa durée de vie utile, ce qui pourrait entraîner des blessures graves. Vous devez effectuer des inspections et un entretien réguliers conformément aux exigences de ce manuel. Le fabricant décline toute responsabilité en cas d'accident résultant du non-respect de cet entretien.

7.1 Contrôles Quotidiens et Hebdomadaires

Pneus : Vérifiez que la pression est correcte et que la bande de roulement ne présente pas d'usure excessive ou de dommages.

Freins : Appuyez sur les leviers de frein pour tester la réactivité et l'efficacité du freinage. Contrôlez l'usure des plaquettes de frein.

Fixations : Vérifiez rapidement que les écrous principaux du guidon, de la potence et du mécanisme de pliage sont bien serrés.

Alimentation : Vérifiez sur l'écran que le niveau de charge de la batterie est suffisant.

7.2 Vérification Approfondie Mensuelle

Cadre et mécanisme de pliage : Vérifiez minutieusement le cadre, la fourche, la potence et toutes les parties du mécanisme de pliage pour détecter toute fissure, rayure profonde ou déformation permanente. Si vous en constatez, cessez immédiatement toute utilisation et contactez le service après-vente.

Tous les boulons et écrous : Utilisez l'outil fourni avec le véhicule pour serrer soigneusement tous les boulons et écrous du véhicule, en particulier au niveau du mécanisme de pliage et des parties du guidon. Remarque : Les écrous autobloquants peuvent perdre leur efficacité avec le temps, ils doivent être resserrés périodiquement et remplacés si nécessaire.

Système de freinage : Vérifiez intégralement la tension du câble de frein et l'usure des plaquettes. Si les plaquettes sont usées jusqu'à l'indicateur d'usure limite, elles doivent être remplacées immédiatement.

Lubrification : Tous les 6 mois, appliquez une petite quantité de graisse blanche sur les articulations mobiles du mécanisme de pliage pour assurer un fonctionnement fluide et éviter les bruits parasites.

7.3 Guide de Nettoyage

Méthode correcte : Utilisez un chiffon doux et humide pour nettoyer la carrosserie. Pour les taches tenaces, appliquez une petite quantité de dentifrice, frottez délicatement avec une brosse à dents à poils souples puis essuyez.

Interdictions : Il est strictement interdit d'utiliser un nettoyeur haute pression ou un tuyau d'eau pour rincer directement le véhicule. Il est strictement interdit d'utiliser de l'alcool, de l'essence, des solvants ou tout autre produit chimique corrosif ou volatil pour le nettoyer.

Préalable de sécurité : Avant le nettoyage, assurez-vous toujours que l'appareil est éteint et que le bouchon en caoutchouc du port de charge est correctement fermé.

7.4 Recommandations de Stockage

Stockez la trottinette dans un endroit plat, stable, ventilé et sec. Évitez une exposition prolongée à la lumière directe du soleil ou à des environnements humides, ce qui accélère le vieillissement de la carrosserie et des composants électroniques.

⚠ **ATTENTION !** Rangez l'emballage et les divers composants du véhicule dans l'ordre et hors de portée des enfants, afin d'éviter toute ingestion accidentelle.

8. Liste des paramètres

Modèle de marque : KuKirin G2	
Dimensions pliées : 1258*650*560mm	Tension : 48 V
Dimensions dépliées : 1258*650*1290mm	Puissance de pointe : 0.8kW (800W)
Vitesse maximale : ≤ 25km/h	Tension d'entrée : 100~240V/50~60Hz
Distance d'endurance à vitesse moyenne : ≤ 55km	Tension / capacité : 48V/15,6Ah
Amortisseurs : Amortisseurs avant et arrière	Durée de charge : chargeur 54,6V/2A, ≈ 8 heures.
Indice d'étanchéité : IP54	Charge maximale : 120kg
Freinage : Freins à disque avant et arrière + freins à coupure d'alimentation	Poids net : environ 25,3kg
Affichage des données : vitesse, kilométrage, etc.	Pneus : Pneus tubeless de 10 pouces
Niveau de pression acoustique d'émission pondéré A (L_{pA}) < 70 dB(A)	

9. Dépannage

Pannes	Code	Solutions
Calé	E0	redémarrez après avoir vérifié que les roues ne sont pas bloquées.
Surtension	E1	Vérifier la batterie.
Sous-tension	E2	Vérifier la batterie/la charge.
Panne du contrôleur	E3	Débranchez et branchez 8 broches/remplacez le contrôleur.
Panne d'accélérateur	E4	Débrancher la borne d'accélérateur/redémarrer.
Panne de frein	E5	Débrancher la borne de frein/redémarrer.
Échec de la communication série	E6	Débranchez et branchez 8 broches/remplacez la carte lumineuse/remplacez le contrôleur.
Échec de la salle	E7	Vérifiez le terminal Hall 6 broches sur la carte mère/vérifiez les lignes triphasées/remplacez le moteur/remplacez le contrôleur.
Force de freinage excessive/insuffisante		Le câble de frein nécessite un réglage. Utilisez une clé pour ajuster précisément l'écrou du bras de frein, en desserrant ou en serrant le câble de frein à la tension appropriée.
Bruit/vibrations du véhicule		Les vis sont desserrées. Vérifiez et resserrez les vis de la colonne montante ainsi que les vis situées de part et d'autre du boîtier.
Pression des pneus insuffisante		Gonflez les pneus. Utilisez une pompe à air raccordée à la valve du pneu pour gonfler jusqu'à la pression recommandée.

⚠ **REMARQUE :** Pour tout autre problème ou dysfonctionnement ne pouvant être résolu par les méthodes ci-dessus, veuillez cesser immédiatement d'utiliser le produit et contacter notre service après-vente ou votre revendeur agréé.



10.1 Dispositions Générales de la Garantie

KuKirin s'engage solennellement à offrir un service de garantie limitée au premier consommateur ayant effectué l'achat via les canaux autorisés officiels.

10.2 Champ d'Application et Durée de la Garantie

Contenu de la garantie	période de garantie
Cadre, potence, fourche avant, moteur, batterie, contrôleur, écran de contrôle, chargeur, système de freinage, mécanisme de pliage, accélérateur (poignée)	1 an

10.3 Clauses d'exclusion de responsabilité (Hors garantie)

Les cas suivants ne sont pas couverts par la garantie gratuite :

Preuve invalide : Incapacité à fournir une preuve d'achat, ou numéro de série (SN) du produit altéré, effacé ou illisible.

Usure normale : Usure naturelle des pièces consommables (pneus, disques de frein, plaquettes de frein, bande antidérapante, etc.) et rayures ou décoloration des composants esthétiques.

Utilisation non conforme : Dommages causés par une collision, une surcharge ou des cascades ; dysfonctionnements résultant d'une charge/maintenance non conforme au manuel ou de facteurs environnementaux (infiltration d'eau, corrosion).

Modifications non autorisées : Altération non autorisée des circuits électriques, falsification du limiteur de vitesse ou utilisation de pièces de rechange non originales KuKirin.

10.4 Processus de garantie et assistance

Demande de service : Contactez le canal d'achat d'origine et fournissez une preuve d'achat valide, le numéro de série (SN) du produit et une description du défaut (photos/vidéos).

Évaluation technique : Le centre après-vente vérifiera la cause du défaut et déterminera l'éligibilité à la garantie.

Exécution du service : Les problèmes couverts par la garantie seront réparés ou les pièces remplacées gratuitement par KuKirin ; pour les problèmes hors garantie, une solution de réparation payante sera proposée.

Support client : Veuillez contacter votre revendeur local ou visiter le site officiel : www.kukirin.net. Le site officiel propose des vidéos de déballage du véhicule ainsi que des vidéos de maintenance après-vente pour les accessoires correspondants.

Produit objet de la déclaration			
Nom du produit	Trotinette électrique	Numéro de modèle	G2
Numéro de série	Se référer à l'étiquette du produit	Année de construction	Se référer à l'étiquette du produit
L'objet de la déclaration décrite ci-dessus est conforme à la législation d'harmonisation pertinente de l'Union : ► 2006/42/EC – Machinery Directive (MD) ► 2014/30/EU – Electromagnetic Compatibility Directive (EMC) ► 2011/65/EU & (EU) 2015/863 – Restriction of Hazardous Substances (RoHS)			
Références aux normes harmonisées pertinentes utilisées :			
Sécurité et machines (MD) : ► EN 17128:2020 – Light motorized vehicles for the transportation of persons and goods and related facilities and not subject to type-approval for on-road use - Personal light electric vehicles (PLEV) ► EN ISO 12100:2010 – Safety of machinery – General principles for design – Risk assessment and risk reduction ► EN IEC 60335-1:2023+A11:2023 Household and similar electrical appliances. Safety - General requirements Compatibilité électromagnétique (EMC): ► EN IEC 55014-1:2021, EN IEC 55014-2:2021 – Electromagnetic compatibility – Requirements for household appliances, electric tools and similar apparatus ► EN IEC 61000-3-2:2019+A1:2021 EN 61000-3-3:2013+A2:2021 RoHS (Substances chimiques) : ► IEC 62321-1:2013 IEC 62321-3-1:2013 IEC 62321-4:2013+AMD1:2017 ► IEC 62321-5:2013 IEC 62321-6:2015 IEC 62321-7-1:2015 IEC 62321-7-2:2017 ► IEC 62321-8:2017			
Identification du fabricant			
Entreprise	Shenzhen KuKirin Technology Co., Ltd		
Adresse	Room 4F4913, Shenzhou Computer Building, Bantian Street, Longgang District, Shenzhen, Guangdong Province, 518129 CHINA		
Email:	business@kukirin.net		
Identification du représentant européen (personne autorisée à constituer le dossier technique dans l'UE)			
Entreprise	NEW GLOBAL EXPRESSZ Kft		
Adresse	1016 Budapest, Csap utca 6. 5. em. 10, Magyarország		
Email:	globalnewkft@gmail.com		
Signataire : La présente déclaration de conformité est émise sous la seule responsabilité du fabricant. Nom : Mark Zhang Poste : Directeur général Lieu : Shenzhen, China Date: 01.01.2026			
Signature:			



WICHTIG! SORGFÄLTIG LESEN UND FÜR SPÄTERES NACHSCHLAGEN AUFBEWAHREN.

▲ WARNUNG! Dieses Produkt ist für Freizeitsportarten konzipiert. Die Nutzung außerhalb der dafür vorgesehenen Bereiche ist untersagt. Das Fahren auf öffentlichen Straßen und Gehwegen ist strengstens verboten. Die Nutzung ist nur auf Privatgrundstücken oder in umzäunten Bereichen mit ausdrücklicher Genehmigung gestattet.

▲ WARNUNG! Verwenden Sie das Produkt nicht in der Nähe von Gewässern. Stellen Sie die Nutzung ein, wenn das Produkt beschädigt ist.

▲ WARNUNG! Bewahren Sie die Kunststoffverpackung außerhalb der Reichweite von Kindern auf, um Erstickungsgefahr zu vermeiden.

▲ WARNUNG! Wie alle mechanischen Komponenten unterliegt das Fahrzeug hohem Stress und Verschleiß. Verschiedene Materialien und Bauteile können unterschiedlich auf Verschleiß oder Ermüdung reagieren. Wenn die voraussichtliche Lebensdauer einer Komponente überschritten ist, kann sie plötzlich brechen und zu Verletzungen des Benutzers führen. Risse, Kratzer oder Verfärbungen in hochbelasteten Bereichen deuten darauf hin, dass die Komponente das Ende ihrer Lebensdauer erreicht hat und ersetzt werden sollte. Eine regelmäßige professionelle Inspektion von Rahmen, Gabel und Aufhängungsverbindungen wird empfohlen.

Bitte lesen und verstehen Sie dieses Handbuch vor der ersten Fahrt. Der Benutzer ist zur Einhaltung der örtlichen Gesetze und aller Sicherheitshinweise verpflichtet. Der Hersteller übernimmt keine Haftung für Sachschäden, Personenschäden, Unfälle oder Rechtsstreitigkeiten, die durch unsachgemäßen Gebrauch, unbefugte Modifikationen oder Verstöße gegen die Verkehrsregeln entstehen.

1.1 Produktdefinition und Einschränkungen

Verwendungszweck: Dieses Fahrzeug ist ein persönliches leichtes Elektrofahrzeug (PLEV), das ausschließlich für Freizeit Zwecke bestimmt ist. Die Zweckbestimmung des Fahrzeugs darf nicht verändert werden.

Technische Parameter: Der A-bewertete Emissionsschalldruckpegel überschreitet nicht 70 dB(A).

Betriebslogik: Das Fahrzeug wird durch einen Radnabenmotor angetrieben. Verwenden Sie den Gashebel zur Geschwindigkeitskontrolle und den Bremshebel zum Anhalten.

Kick-Start-Mechanismus: Die elektrische Unterstützung wird erst aktiviert, wenn die Fahrzeuggeschwindigkeit 3 km/h oder mehr erreicht.

Bremsabschaltung: Jeder Bremsvorgang unterbricht sofort die elektrische Unterstützung. Nach dem Abschalten kann das Fahrzeug im Freilaufmodus (manuell) gefahren werden.

1.2 Richtlinien für sicheres Fahren

Risikobewusstsein: Elektro-Scooter bergen das Risiko von Stürzen oder Kollisionen. Bitte bleiben Sie hochkonzentriert und wenden Sie eine defensive Fahrweise an. Verleihen Sie das Fahrzeug niemals an Personen, die über keine Erfahrung verfügen oder mit der sicheren Handhabung nicht vertraut sind. Dieses Fahrzeug ist nicht für akrobatische Zwecke oder Stunts geeignet.

Geschwindigkeit und Bremsen: Je höher die Geschwindigkeit, desto länger ist der Bremsweg. Auf nasser Fahrbahn verlängert sich der Bremsweg erheblich; verringern Sie unbedingt rechtzeitig die Geschwindigkeit und seien Sie bei Fahrten im Regen besonders vorsichtig.

Vorfahrt und Vorschriften: Respektieren Sie den Vorrang von Fußgängern. Antizipieren Sie in jedem Fall Ihre Fahrspur und Geschwindigkeit und halten Sie sich dabei an die Straßenverkehrsregeln, die Vorschriften für Gehwege sowie den Schutz schutzbedürftiger Personen. Wenn Sie sich Fußgängern oder Radfahrern nähern, die Sie nicht sehen oder hören können, verringern Sie die Geschwindigkeit und nutzen Sie die Klingel, um sie auf Ihre Anwesenheit aufmerksam zu machen. Überqueren Sie geschützte Übergänge zu Fuß. Achten Sie unter allen Umständen auf sich selbst und andere.

Fahrhaltung: Halten Sie den Lenker immer mit beiden Händen fest und stehen Sie mit beiden Füßen auf dem Trittbrett. Das Fahren mit nur einer Hand, einem Fuß oder in einer anderen unsicheren Haltung ist streng untersagt.

Schulung: Anfänger sollten in einem sicheren, geschlossenen Bereich üben, um die grundlegenden

Funktionen zu beherrschen. Es wird empfohlen, den Händler zu kontaktieren, um Informationen über geeignete Schulungseinrichtungen zu erhalten.

▲ 1.3 WARNUNG

- **Alters- und Lastbeschränkungen:** Sofern die örtlichen Vorschriften dies zulassen, ist dieses Fahrzeug für Benutzer im Alter von 16 bis 60 Jahren geeignet. Maximale Tragfähigkeit: 120 kg. Empfohlene Körpergröße des Fahrers: 120–200 cm.

- **Persönliche Schutzausrüstung:** Das Tragen eines zertifizierten Schutzhelms ist jederzeit obligatorisch. Wir empfehlen dringend, zusätzlich Knie-, Ellbogen- und Handgelenkschoner zu tragen. Während der Fahrt muss stets festes Schuhwerk getragen werden. Hinweis: Zur Gewährleistung der Sichtbarkeit muss bei Fahrten in der Nacht oder unter schlechten Lichtverhältnissen (z. B. Nebel, Dämmerung) reflektierende Kleidung getragen oder reflektierende Markierungen verwendet werden.

- **Körperliche Verfassung:** Fahren Sie dieses Fahrzeug nicht unter dem Einfluss von Alkohol, Drogen oder Medikamenten, die das Urteilsvermögen beeinträchtigen könnten. Fahren Sie nicht, wenn Sie sich müde oder körperlich unwohl fühlen.

- **Nur für Einzelnutzung:** Dieses Fahrzeug ist nur für die Nutzung durch eine Person konzipiert. Es ist strengstens untersagt, Passagiere (einschließlich Kinder) mitzunehmen, Haustiere zu transportieren oder während der Fahrt Gegenstände in den Händen zu halten, unabhängig vom Gesamtgewicht.

- **Umwelttrisiken:** Fahren Sie nicht durch tiefes Wasser oder bei starkem Regen. Es ist strengstens untersagt, das Fahrzeug in einer feuchten Umgebung aufzuladen oder zu lagern. Meiden Sie Gebiete mit hohem Verkehrsaufkommen. Fahren Sie nur auf ebenen, sauberen und trockenen Oberflächen und halten Sie einen Sicherheitsabstand zu anderen Verkehrsteilnehmern ein.

- **Verbotene Bereiche:** Das Befahren von Autobahnen, Schnellstraßen oder Straßen, die ausschließlich für Kraftfahrzeuge reserviert sind, ist strengstens untersagt.

- **Umbauverbot:** Nehmen Sie keine Änderungen oder Umbauten am Fahrzeug vor, einschließlich Lenkrohr, Lenkhülse, Lenksäule, Klappmechanismus und Hinterradbremse. Die Verwendung von Zubehör oder Anbauteilen, die nicht vom Hersteller genehmigt wurden, ist strengstens untersagt. Es wird dringend davon abgeraten, Änderungen vorzunehmen, die nicht in diesem Handbuch erwähnt werden.

- **Elektrische Sicherheit:** Schließen Sie die Stromversorgung niemals an, wenn der Ladeanschluss, die Steckdose oder Ihre Hände feucht sind. Dies dient der Vermeidung von Stromschlägen, Kurzschlüssen oder Brandgefahr.

- **Ladegerät:** Verwenden Sie ausschließlich das Original-Ladegerät. Die Verwendung von Ladegeräten von Drittanbietern ist strengstens untersagt, um ein thermisches Durchgehen, Entzünden oder Explodieren des Akkus zu verhindern.

- **Straßenbedelungen und Hindernisse:** Im städtischen Umfeld gibt es verschiedene Hindernisse, wie Bordsteine oder Stufen. Springen Sie nicht über Hindernisse. Antizipieren und passen Sie vor dem Überqueren von Hindernissen Ihre Fahrspur und Geschwindigkeit an die der Fußgänger an. Wenn ein Hindernis aufgrund seiner Form, Höhe oder Glätte eine Gefahr darstellt, müssen Sie absteigen und das Hindernis zu Fuß überqueren.

- **Hitzewarnung:** Der Motor und die Bremskomponenten (insbesondere die Bremsscheibe) können während des Betriebs sehr heiß werden. Berühren Sie diese nach der Fahrt nicht, um Verbrennungen zu vermeiden.

- **Quetschgefahr:** Halten Sie beim Ein- oder Ausklappen Finger und Kleidung von den Gelenken und beweglichen Teilen des Klappmechanismus fern.

- **Stabilität und Last:** Jede am Lenker befestigte Last beeinträchtigt die Stabilität des Fahrzeugs. Transportieren Sie keine Taschen oder andere Gegenstände an der Vorderseite des Scooters.

- **Reibungsloser Betrieb:** Vermeiden Sie abruptes Beschleunigen oder plötzliches Bremsen, um ein Wegrutschen zu verhindern. Überprüfen und entfernen Sie regelmäßig alle durch den Gebrauch entstandenen scharfen Kanten.

- **Staub- und Wasserschutz:** Stellen Sie nach dem Aufladen stets sicher, dass die Gummikappe des Ladeanschlusses fest verschlossen ist, um das Eindringen von Staub oder Feuchtigkeit zu verhindern.

- **Prüfung vor der Fahrt:** Stellen Sie vor jedem Gebrauch sicher, dass: Alle Verriegelungsvorrichtungen ordnungsgemäß eingerastet sind (siehe Montageanleitung). Das Lenksystem korrekt eingestellt ist, alle Verbindungsteile festgezogen und unbeschädigt sind. Das Bremssystem voll funktionsfähig ist. Alle Schrauben fest angezogen sind. Bitte beachten Sie, dass die Wirksamkeit von selbstsichernden Muttern und anderen Befestigungselementen mit der Zeit nachlassen kann und diese überprüft werden müssen.

2. Armaturen Brett und Schaltergruppe

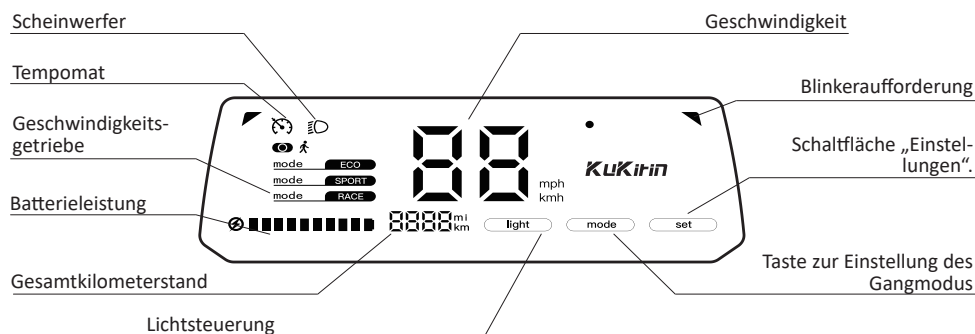
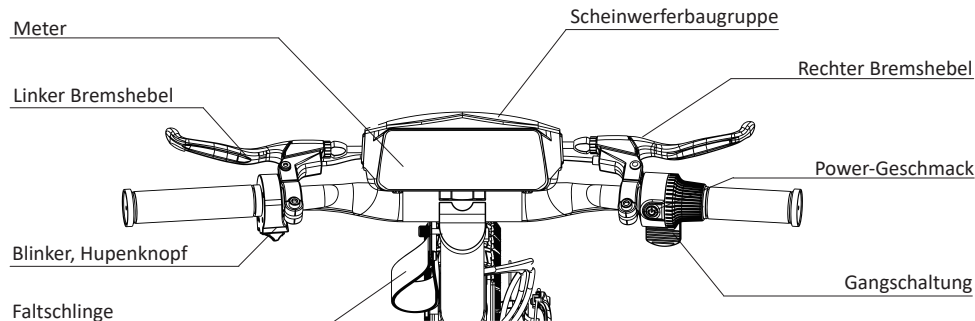

Symbol	Name	Bedienung & Bedeutung
	Scheinwerferanzeige	Das Symbol leuchtet, wenn die Scheinwerfer eingeschaltet sind.
	Geschwindigkeit	Das Display zeigt die aktuelle Geschwindigkeit des Rollers an.
	Fußgänger-Modus	Das Symbol leuchtet, wenn der Fußgänger-Modus aktiviert ist.
	Gangstufen	Das Display zeigt den aktuellen Gang des Rollers an.

3. Batterie Ladung und -wartung

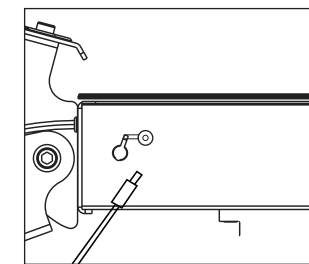
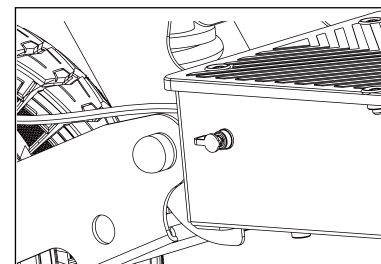

Wichtig: Dieser E-Scooter darf nur mit dem Originalakku betrieben und nur mit dem im Lieferumfang enthaltenen Original-Ladegerät aufgeladen werden.

3.1 Schritte des Ladevorgangs

Schalten Sie den E-Scooter vor dem Laden aus. Vergewissern Sie sich, dass der Ladeanschluss und die Staubschutzkappe trocken und frei von Fremdkörpern sind. Verbinden Sie zuerst das Ladegerät mit dem Ladeanschluss des Scooters und stecken Sie dann den Stecker in die Steckdose. Die Kontrollleuchte am Ladegerät leuchtet rot, wenn der Ladevorgang läuft, und wechselt auf Grün, wenn der Akku vollständig geladen ist. Schließen Sie die Staubschutzkappe sofort nach dem Abziehen des Steckers wieder fest.

3.2 Sicherheitswarnungen zum Laden

⚠️ WARNUNG

Verwenden Sie ausschließlich das Original-Ladegerät von KuKirin; bei der Verwendung von Geräten von Drittanbietern besteht Explosions- und Brandgefahr.

Es ist strengstens verboten, den Akku unbeaufsichtigt, während des Schlafens, in feuchter Umgebung oder in der Nähe von brennbaren Materialien (Holzbretter, Vorhänge usw.) zu laden.

Es ist verboten, den Akku zu zerlegen oder Metallgegenstände in den Anschluss einzuführen. Wenn der Akku heiß wird, sich aufbläht, riecht oder ausläuft, stellen Sie die Verwendung sofort ein, halten Sie Abstand und kontaktieren Sie den Kundendienst.

Laden Sie den Akku nur in einer trockenen, gut belüfteten Umgebung bei einer Temperatur von 3 °C bis 40 °C. Lagern Sie den Akku bei längerem Nichtgebrauch an einem kühlen, trockenen Ort mit einem Ladestand von 50 % bis 70 %. Der Akku muss alle 3 Monate einmal aufgeladen werden, um Schäden durch Tiefentladung zu vermeiden.

3.3 Verhalten im Notfall

Wenn der Akku ausläuft und die Flüssigkeit mit der Haut in Kontakt kommt, spülen Sie die Stelle sofort mit reichlich Seifenwasser ab. Bei versehentlichem Kontakt mit den Augen spülen Sie diese sofort mindestens 15 Minuten lang mit klarem Wasser aus und suchen Sie umgehend einen Arzt auf. Wenn der Akku raucht oder brennt, unterbrechen Sie – unter Wahrung Ihrer persönlichen Sicherheit – sofort die Stromzufuhr und verwenden Sie einen speziellen Feuerlöscher für Lithium-Batterien oder Sand zum Löschen.

3.4 Entsorgung (WEEE-Informationen)

WEEE-Richtlinie (Elektro- und Elektronik-Altgeräte): Dieses Produkt entspricht der EU-Richtlinie 2012/19/EU (und deren Änderungen) sowie der britischen Verordnung „The Waste Electrical and Electronic Equipment Regulations 2013“. Es ist strengstens verboten, dieses Produkt im unsortierten Hausmüll zu entsorgen.

Batterieverordnung (Wichtig): Der eingebaute Lithium-Ionen-Akku entspricht der neuen EU-Batterieverordnung (EU) 2023/1542 sowie den einschlägigen britischen Batterievorschriften.

Rücknahmepflicht: Nutzer sind gesetzlich verpflichtet, Altgeräte und deren Batterien bei den von der Regierung oder den lokalen Behörden benannten Sammelstellen für Elektronikschrott abzugeben, um eine sortenreine Wiederverwertung und umweltgerechte Behandlung sicherzustellen.

4. Fahrleitfaden für Anfänger

⚠️ WARNUNG! Nehmen Sie sich vor dem ersten Gebrauch unbedingt Zeit, die grundlegenden Bedienungstechniken zu erlernen, um schwere Unfälle in den ersten Monaten zu vermeiden. Das Üben muss auf einem ebenen, trockenen, abgeschlossenen und hindernisfreien Sicherheitsgelände erfolgen; das erste Üben auf öffentlichen Verkehrsstraßen ist strengstens untersagt. Während der gesamten Fahrt müssen ein zertifizierter Helm sowie Ellbogen- und Knieschützer getragen werden.

4.1 Inspektion vor der Fahrt

Klappen Sie den Roller auf und vergewissern Sie sich, dass der Klappmechanismus vollständig verriegelt ist. Vergewissern Sie sich vor dem Anfahren unbedingt, dass der Seitenständer vollständig eingeklappt ist. Halten Sie vor dem Anfahren den Lenker mit beiden Händen fest, stellen Sie einen Fuß (Ihren dominanten Fuß) auf den vorderen Teil des Trittbretts und halten Sie den anderen Fuß zum Abstoßen auf dem Boden bereit; entspannen Sie Ihren Körper und blicken Sie nach vorne.

4.2 Starten und Anfahren

Halten Sie die Ein-/Aus-Taste gedrückt, um das Fahrzeug einzuschalten. Betätigen Sie vor dem Start einmal den Bremshebel, um sicherzustellen, dass die mechanische Bremse und die Stromunterbrechungsfunktion ordnungsgemäß funktionieren. Stoßen Sie sich dann kräftig mit dem Fuß vom Boden ab, bis eine Geschwindigkeit von über 3–5 km/h erreicht ist. Wenn das Fahrzeug stabil rollt, drücken Sie den Daumengasgriff langsam nach unten; sobald Sie spüren, dass die Motorkraft einsetzt, setzen Sie den Fuß vom Boden auf den hinteren Teil des Trittbretts.

4.3 Fahren und Bremsen/Anhalten

Fahren: Nehmen Sie eine versetzte Standposition ein (ein Fuß vor dem anderen), wobei die Knie leicht gebeugt sind, um Erschütterungen abzufedern. Das Nebeneinanderstehen der Füße ist strengstens untersagt. Lenken Sie in Kurven behutsam und neigen Sie Ihren Körper leicht mit dem Schwerpunkt in die Kurvenrichtung.

Bremsen und Anhalten: Lassen Sie den Daumengasgriff los, um die Leistungsabgabe des Motors zu stoppen. Wenn Sie anhalten müssen, betätigen Sie den Bremshebel gleichmäßig und kontinuierlich; Vollbremsungen sind strengstens verboten, um ein Blockieren der Reifen zu verhindern, was zu seitlichem Wegrutschen oder einem Überschlag nach vorne führen kann. Wenn die Geschwindigkeit fast Null erreicht, setzen Sie einen Fuß zur Balance auf den Boden; nachdem das Fahrzeug vollständig zum Stillstand gekommen ist, klappen Sie den Seitenständer aus und schalten Sie die Stromversorgung aus.

5. Montage- und Betriebsanleitung

Auspacken und Zusammenbau

1. Öffnen Sie die Verpackung und heben Sie die Stange an. (Siehe Abbildung 21 auf Seite 004.)
2. Montieren Sie den Wasserhahn und ziehen Sie die Mutter fest. (Siehe Abbildung 22 auf Seite 004.)
3. Heben Sie den Roller heraus, montieren Sie die hintere Trittstufe und überprüfen Sie das Fahrzeug. (Siehe Abbildung 23 auf Seite 005.)
4. Vordere Kotflügel montieren. (Siehe Abbildung 24 auf Seite 005.)

Zusammenklappen und Ausklappen

1. Den Sicherungsstift herausziehen und den Klapphebel drücken. (Siehe Abbildung 25 auf Seite 005.)
2. Klappbare Scooterstange. (Siehe Abbildung 26 auf Seite 006.)
3. Die Falgurte am hinteren Pedal befestigen, um das Zusammenklappen abzuschließen. (Siehe Abbildung 27 auf Seite 006.)

6. Risikowarnung & Gefahrenverbot

- ⚠️ Tragen Sie beim Fahren einen Helm und Schutzausrüstung, um Gefahren zu vermeiden. (Siehe Abbildung 1 auf Seite 001.)
- ⚠️ Überprüfen Sie vor dem Fahren, ob alle Anzeigen auf dem Instrumentenbrett ordnungsgemäß funktionieren. (Siehe Abbildung 2 auf Seite 001.)
- ⚠️ Seien Sie beim Schieben des Rollers vorsichtig mit dem Gashebel und drücken Sie ihn nicht vollständig durch. (Siehe Abbildung 3 auf Seite 001.)
- ⚠️ Halten Sie das Fahrzeug beim Starten und Parken im Gleichgewicht und achten Sie auf sicheres Starten und Anhalten. (Siehe Abbildung 4 auf Seite 001.)
- ⚠️ Halten Sie beim Fahren das Gleichgewicht, greifen Sie den Lenker fest und beschleunigen Sie gleichmäßig. (Siehe Abbildung 5 auf Seite 001.)
- ⚠️ Biegen Sie langsam ab, indem Sie den Lenker vorsichtig drehen und Ihr Körpergewicht verlagern, um plötzliche Richtungsänderungen zu vermeiden. (Siehe Abbildung 6 auf Seite 001.)
- ⚠️ Es wird empfohlen, den Roller bei Regen oder Überschwemmungen nicht zu verwenden. (Siehe Abbildung 7 auf Seite 001.)
- ⚠️ Vermeiden Sie es, auf Bodenwellen und unebenen Straßen zu schnell zu fahren. Reduzieren Sie die Geschwindigkeit und beugen Sie leicht die Knie, um sich besser an unebene Wege anzupassen. (Siehe Abbildung 8 auf Seite 001.)
- ⚠️ Achten Sie darauf, Ihren Kopf beim Durchfahren von Türen nicht zu stoßen und achten Sie darauf, nicht gegen hohe Gegenstände zu stoßen. (Siehe Abbildung 9 auf Seite 002.)
- ⚠️ Achten Sie beim Bergabfahren darauf, die Geschwindigkeit zu kontrollieren. (Siehe Abbildung 10 auf Seite 002.)
- ⚠️ Vermeiden Sie den Kontakt der Reifen mit großen Hindernissen. (Siehe Abbildung 11 auf Seite 002.)
- ⚠️ Vermeiden Sie es, schwere Gegenstände am Lenker zu transportieren, da dies die Fahrsicherheit beeinträchtigen kann. (Siehe Abbildung 12 auf Seite 002.)
- ⊗ Befolgen Sie beim Fahren die örtlichen Gesetze und Vorschriften. (Siehe Abbildung 13 auf Seite 002.)
- ⊗ Verwenden Sie während der Fahrt keine elektronischen Geräte, um Ablenkungen zu vermeiden. (Siehe Abbildung 14 auf Seite 002.)
- ⊗ Fahren Sie nicht nur mit einer Hand oder einem Fuß. (Siehe Abbildung 15 auf Seite 003.)
- ⊗ Es ist verboten, ohne Halten des Lenkers zu fahren. (Siehe Abbildung 16 auf Seite 003.)
- ⊗ Laden Sie den Elektroroller nicht im Innenbereich auf. Achten Sie auf die Sicherheit beim Laden. (Siehe Abbildung 17 auf Seite 003.)
- ⊗ Der Roller ist nur für die Benutzung durch eine Person vorgesehen. Keine Passagiere, keine Kinder befördern. (Siehe Abbildung 18 auf Seite 003.)
- ⊗ Fahren Sie nicht mit dem Roller Treppen auf und ab, und versuchen Sie nicht, hohe Hindernisse zu überspringen. (Siehe Abbildung 19 auf Seite 003.)
- ⊗ Berühren Sie die Scheibenbremse nach dem Gebrauch nicht sofort, um Verbrennungen zu vermeiden. (Siehe Abbildung 20 auf Seite 003.)

7. Wartung und Reparatur

Regelmäßige Wartung ist der Schlüssel zu einer sicheren Fahrt und einer längeren Produktlebensdauer.

⚠️ WARNUNG

Wie jedes mechanische Bauteil unterliegt auch dieses Produkt Verschleiß und Belastungen. Komponenten wie Rahmen, Bremsen und Reifen können aufgrund von Materialermüdung, Beschädigung oder Überschreitung ihrer Lebensdauer plötzlich ausfallen und schwere Verletzungen verursachen. Führen Sie daher regelmäßig die in dieser Bedienungsanleitung beschriebenen Inspektionen und Wartungsarbeiten durch. Der Hersteller haftet nicht für Unfälle, die durch mangelnde Wartung verursacht werden.

7.1 Tägliche und wöchentliche Kontrollen

Reifen: Prüfen Sie, ob der Luftdruck ausreichend ist und ob die Lauffläche übermäßigen Verschleiß oder Beschädigungen aufweist.

Bremsen: Drücken Sie den Bremshebel, um zu testen, ob die Bremsen schnell und effektiv ansprechen. Überprüfen Sie den Verschleiß der Bremsbeläge.

Befestigungselemente: Überprüfen Sie schnell die wichtigsten Schrauben am Lenker, Vorbau und Klappmechanismus auf Festigkeit.

Stromversorgung: Prüfen Sie auf dem Display, ob der Akkustand ausreichend ist.

7.2 Umfassende monatliche Wartung

Rahmen und Klappmechanismus: Überprüfen Sie Rahmen, Gabel, Lenksäule und alle Bereiche des Klappmechanismus sorgfältig auf Risse, tiefe Kratzer oder bleibende Verformungen. Bei Feststellung sofort die Nutzung einstellen und den Kundendienst kontaktieren.

Alle Schrauben und Muttern: Verwenden Sie das mitgelieferte Werkzeug, um nach und nach alle Schrauben und Muttern des gesamten Fahrzeugs fest anzuziehen, insbesondere am Klappmechanismus und am Lenker. Hinweis: Selbstsichernde Muttern können mit der Zeit ihre Wirksamkeit verlieren, müssen regelmäßig nachgezogen und gegebenenfalls ausgetauscht werden.

Bremsanlage: Überprüfen Sie umfassend die Spannung des Bremszugs und den Verschleißgrad der Bremsbeläge. Sind die Bremsbeläge bis zur Verschleißgrenzmarkierung abgenutzt, müssen sie sofort ersetzt werden.

Schmierung: Alle 6 Monate eine kleine Menge weiße Schmierfette auf die beweglichen Gelenke des Klappmechanismus auftragen, um einen reibungslosen Lauf und Geräuschfreiheit zu gewährleisten.

7.3 Reinigungsleitfaden

Richtige Methode: Reinigen Sie die Karosserie mit einem weichen, feuchten Tuch. Für hartnäckige Flecken tragen Sie eine kleine Menge Zahnpasta auf, bürsten Sie leicht mit einer weichen Zahnbürste und wischen Sie sie anschließend sauber.

Verbotene Handlungen: Die direkte Reinigung mit Hochdruckreinigern oder Wassersschläuchen ist strengstens verboten. Die Verwendung von Alkohol, Benzin, Lösungsmitteln oder anderen ätzenden, flüchtigen Chemikalien zur Reinigung des Tretrollers ist strengstens untersagt.

Sicherheitsvoraussetzung: Vor der Reinigung müssen Sie das Gerät unbedingt ausschalten und sicherstellen, dass der Gummistopfen des Ladeanschlusses dicht verschlossen ist.

7.4 Aufbewahrungsempfehlungen

Bewahren Sie den Tretroller an einem ebenen, stabilen, gut belüfteten und trockenen Ort auf. Vermeiden Sie längere direkte Sonneneinstrahlung oder feuchte Umgebungen, da dies die Alterung von Gehäuse und elektronischen Komponenten beschleunigt.

⚠️ **WARNUNG!** Bewahren Sie die Fahrzeugverpackung und verschiedene Komponenten geordnet und außerhalb der Reichweite von Kindern auf, um ein versehentliches Verschlucken zu verhindern.

8. Parameterliste

Markenmodell: KuKirin G2	
Abmessungen zusammengeklappt: 1258*650*560mm	Spannung: 48 V
Unfolded dimension: 1258*650*1290mm	Spitzenleistung: 0.8kW (800W)
Höchstgeschwindigkeit: ≤ 25km/h	Eingangsspannung: 100~240V/50~60Hz
Reichweite bei mittlerer Geschwindigkeit: ≤ 55km	Spannung / Kapazität: 48V/15,6 Ah
Stoßdämpfer: Stoßdämpfer vorne und hintenV	Ladedauer: 54,6V/2A Ladegerät, ≈ 8 Stunden.
Wasserdichtigkeitsgrad: IP54	Maximale Belastung: 120kg
Bremsen: Scheibenbremsen vorne und hinten + Bremsen, die den Motor abstellen	Nettogewicht: ca. 25,3kg
Anzeigeinhalte: Geschwindigkeit, Kilometerstand usw.	Reifen: 10-Zoll-Schlauchlosreifen
A-bewerteter Emissionsschalldruckpegel (L_{pA}) < 70 dB(A)	

9. Fehlerbehebung

Fehler	Code	Lösungen
Blockiert	E0	Starten Sie neu, nachdem Sie sichergestellt haben, dass die Räder nicht festsitzen.
Überspannung	E1	Batterie prüfen.
Unterspannung	E2	Batterie/Ladevorgang prüfen.
Controller failure	E3	Ziehen Sie den 8-poligen Stecker ab und stecken Sie ihn ein bzw. ersetzen Sie den Controller.
Drosselklappenfehler	E4	Trennen Sie den Drosselklappenanschluss/starten Sie neu.
Bremsversagen	E5	Bremsklemme abziehen/neu starten.
Fehler bei der seriellen Kommunikation	E6	Ziehen Sie den 8-poligen Stecker ab und stecken Sie ihn wieder ein. Ersetzen Sie die Lichtplatine und ersetzen Sie den Controller.
Hallenausfall	E7	Überprüfen Sie den 6-Pin-Hall-Anschluss auf der Hauptplatine/überprüfen Sie die 3-Phasen-Leitungen/ersetzen Sie den Motor/ersetzen Sie den Controller.
Übermäßige/Unzureichende Bremskraft		Der Bremszug muss nachjustiert werden. Verwenden Sie einen Schraubenschlüssel, um die Mutter des Bremsarms feinjustieren zu können und den Bremszug auf die richtige Spannung zu bringen.
Fahrzeuggeräusche/Erschütterungen		Die Schrauben sind locker. Überprüfen und ziehen Sie die Schrauben an der Erhöhung und die Schrauben an beiden Seiten des Klappmechanismus fest.
Unzureichender Reifendruck		Pumpen Sie die Reifen auf. Verwenden Sie eine Luftpumpe, die an das Reifventil angeschlossen wird, um die Reifen auf den empfohlenen Reifendruck aufzupumpen.

⚠️ **HINWEIS:** Sollten andere Probleme oder Funktionsstörungen auftreten, die sich mit den oben genannten Methoden nicht beheben lassen, stellen Sie die Verwendung des Produkts bitte sofort ein und wenden Sie sich an unseren Kundendienst oder einen autorisierten Händler.

10.1 Allgemeine Garantiebedingungen

KuKirin verpflichtet sich ausdrücklich, dem Erstkäufer, der den Kauf über offiziell autorisierte Vertriebswege getätigt hat, eine begrenzte Garantieleistung anzubieten.

10.2 Garantieuumfang und -dauer

Garantieinhalt	Garantiezeitraum
Rahmen, Lenksäule, Vorderradgabel, Motor, Batterie, Controller, Display, Ladegerät, Bremssystem, Klappmechanismus, Gasgriff (Beschleunigungshebel)	1 Jahr

10.3 Haftungsausschluss (Ausschluss von der Garantie)

Folgende Situationen fallen nicht unter die kostenlose Garantie:

Ungültiger Beleg: Unfähigkeit, einen Kaufbeleg vorzulegen, oder wenn die Seriennummer (SN) des Produkts geändert, unleserlich gemacht oder beschädigt wurde.

Normaler Verschleiß: Natürliche Abnutzung von Verschleißteilen (Reifen, Bremscheiben, Bremsbeläge, Griff tape usw.) sowie Kratzer oder Verblässen von Außenkomponenten durch den normalen Gebrauch.

Unsachgemäße Verwendung: Schäden durch Kollisionen, Überlastung oder Stunts; Defekte infolge von Laden/Wartung entgegen den Anforderungen im Handbuch oder durch Umwelteinflüsse (Wassereintritt, Korrosion).

Unbefugte Modifikationen: Unbefugte Änderungen an elektrischen Schaltkreisen, Manipulation des Geschwindigkeitsbegrenzers oder Verwendung von Nicht-Original-Ersatzteilen von KuKirin.

10.4 Garantieprozess und Support

Reparaturanfrage: Kontaktieren Sie den ursprünglichen Kaufkanal und legen Sie einen gültigen Beleg, die Seriennummer (SN) sowie eine Fehlerbeschreibung (Fotos/Videos) vor.

Technische Prüfung: Das Kundendienstzentrum prüft die Fehlerursache und stellt fest, ob ein Garantieanspruch besteht.

Umsetzung des Service: Bei Fehlern innerhalb des Garantieuumfangs erfolgt eine kostenlose Reparatur oder ein Austausch von Teilen durch KuKirin; bei Fehlern außerhalb der Garantie wird eine kostenpflichtige Reparatur angeboten.

Kundensupport: Bitte wenden Sie sich an Ihren örtlichen Händler oder besuchen Sie die offizielle Website: www.kukirin.net.

Auf der offiziellen Website finden Sie Unboxing-Videos für das Fahrzeug sowie Wartungsvideos für das entsprechende Zubehör.

Gegenstand der Erklärung			
Produktname	Elektroroller	Modellnr.	G2
Seriennummer	Siehe Produktetikett	Baujahr	Siehe Produktetikett
Der Gegenstand der oben beschriebenen Erklärung entspricht den einschlägigen Harmonisierungsvorschriften der Union:			
<ul style="list-style-type: none"> ▶ 2006/42/EC – Machinery Directive (MD) ▶ 2014/30/EU – Electromagnetic Compatibility Directive (EMC) ▶ 2011/65/EU & (EU) 2015/863 – Restriction of Hazardous Substances (RoHS) 			
Verweise auf die verwendeten relevanten harmonisierten Normen:			
Sicherheit & Maschinen (MD):			
<ul style="list-style-type: none"> ▶ EN 17128:2020 – Light motorized vehicles for the transportation of persons and goods and related facilities and not subject to type-approval for on-road use - Personal light electric vehicles (PLEV) ▶ EN ISO 12100:2010 – Safety of machinery – General principles for design – Risk assessment and risk reduction ▶ EN IEC 60335-1:2023+A11:2023 Household and similar electrical appliances. Safety - General requirements 			
Elektromagnetische Verträglichkeit (EMC):			
<ul style="list-style-type: none"> ▶ EN IEC 55014-1:2021, EN IEC 55014-2:2021 – Electromagnetic compatibility – Requirements for household appliances, electric tools and similar apparatus ▶ EN IEC 61000-3-2:2019+A1:2021 EN 61000-3-3:2013+A2:2021 			
RoHS (Chemische Substanzen):			
<ul style="list-style-type: none"> ▶ IEC 62321-1:2013 IEC 62321-3-1:2013 IEC 62321-4:2013+AMD1:2017 ▶ IEC 62321-5:2013 IEC 62321-6:2015 IEC 62321-7-1:2015 IEC 62321-7-2:2017 ▶ IEC 62321-8:2017 			
Identifizierung des Herstellers			
Unternehmen	Shenzhen KuKirin Technology Co., Ltd		
Adresse	Room 4F4913, Shenzhou Computer Building, Bantian Street, Longgang District, Shenzhen, Guangdong Province, 518129 CHINA		
Email:	business@kukirin.net		
Benennung des europäischen Vertreters (Person, die in der EU befugt ist, die technische Dokumentation zusammenzustellen)			
Unternehmen	NEW GLOBAL EXPRESSZ Kft		
Adresse	1016 Budapest, Csap utca 6. 5. em. 10, Magyarorszá		
Email:	globalnewkft@gmail.com		
Unterzeichner: Diese Konformitätserklärung wird unter alleiniger Verantwortung des Herstellers abgegeben.			
Name: Mark Zhang Position: Geschäftsführer Ort: Shenzhen, China Datum: 01.01.2026			
Unterschrift:			



IMPORTANTE! LEGGERE ATTENTAMENTE E CONSERVARE PER RIFERIMENTO FUTURO.

▲ AVVERTENZA! Questo prodotto è progettato per attività sportive ricreative. Non utilizzare al di fuori delle aree legalmente autorizzate. È severamente vietato circolare su strade pubbliche o marciapiedi. L'uso è consentito solo su terreni privati o in aree chiuse con chiara autorizzazione.

▲ AVVERTENZA! Non utilizzare il prodotto in prossimità di fonti d'acqua. Interrompere l'uso in caso di danni.

▲ AVVERTENZA! Tenere l'imballaggio in plastica lontano dalla portata dei bambini per evitare il rischio di soffocamento.

▲ AVVERTENZA! Come ogni componente meccanico, il veicolo è soggetto a forti sollecitazioni e usura. Diversi materiali e componenti possono reagire in modo differente all'usura o alla fatica. Se un componente supera la sua durata di vita prevista, potrebbe rompersi improvvisamente, causando lesioni all'utente. La comparsa di crepe, graffi o scolorimenti nelle zone soggette a forti sollecitazioni indica che il componente ha superato la sua durata di vita e deve essere sostituito. Si raccomanda un'ispezione professionale periodica del telaio, della forcella e dei giunti delle sospensioni.

Leggere e comprendere il presente manuale prima della prima guida. L'utente è tenuto a rispettare le leggi locali e tutte le istruzioni di sicurezza. Il produttore non sarà ritenuto responsabile per danni materiali, lesioni personali, incidenti o controversie legali derivanti da uso improprio, modifiche non autorizzate o violazioni del codice della strada.

1.1 Definizione del prodotto e limitazioni

Uso previsto: Questo veicolo è un veicolo elettrico leggero per uso personale (PLEV), destinato esclusivamente a scopi ricreativi. Non alterare l'uso previsto del veicolo.

Parametri tecnici: Il livello di pressione sonora di emissione ponderato A non supera i 70 dB(A).

Logica operativa: Il veicolo è azionato da un motore nel mozzo. Utilizzare l'acceleratore per controllare la velocità e la leva del freno per fermarsi.

Meccanismo di avvio a spinta: L'assistenza elettrica si attiva solo quando la velocità del veicolo raggiunge o supera i 3 km/h.

Disattivazione del freno: Qualsiasi azione di frenata interrompe immediatamente l'assistenza elettrica. Dopo l'interruzione dell'alimentazione, il veicolo può procedere in modalità a ruota libera (manuale).

1.2 Linee guida per la guida sicura

Consapevolezza del rischio: Il monopattino elettrico comporta rischi di caduta o collisione. Si prega di mantenere la massima concentrazione e di adottare uno stile di guida difensivo. Non prestare mai il veicolo a persone inesperte o che non abbiano familiarità con le operazioni di sicurezza. Questo veicolo non è adatto per usi acrobatici o acrobazie.

Velocità e frenata: Maggiore è la velocità, maggiore è lo spazio di frenata. Sulle superfici bagnate, lo spazio di frenata aumenta significativamente; assicurarsi di decelerare in anticipo e prestare estrema cautela quando si guida sotto la pioggia.

Diritto di precedenza e normative: Rispettare la precedenza dei pedoni. In ogni caso, prevedere la propria traiettoria e velocità rispettando le regole del traffico stradale, le regole per i marciapiedi e la protezione dei gruppi vulnerabili. Quando ci si avvicina a pedoni o ciclisti che non possono vedervi o sentirvi, rallentare e suonare il campanello per avvertirli della propria presenza. Attraversare a piedi i passaggi protetti. In ogni circostanza, prendersi cura di se stessi e degli altri.

Posizione di guida: Tenere sempre entrambe le mani sul manubrio e i piedi sulla pedana. È severamente vietato guidare con una sola mano, un solo piede o adottare qualsiasi altra posizione non sicura.

Formazione professionale: I principianti dovrebbero esercitarsi in un'area sicura e recintata per padroneggiare le operazioni di base. Si consiglia di contattare il rivenditore per informazioni su idonei organismi di formazione.

▲ 1.3 AVVERTENZA

- Limiti di età e di carico: Entro i limiti consentiti dalle normative locali, questo veicolo è adatto a utenti di età compresa tra 16 e 60 anni. Carico massimo: 120 kg. Altezza consigliata del conducente: 120–200 cm.

- Dispositivi di protezione individuale: È obbligatorio indossare sempre un casco di sicurezza certificato. Si raccomanda vivamente di indossare contemporaneamente ginocchiere, gomitiere e polsini. È obbligatorio indossare sempre le scarpe durante la guida. Nota: Per garantire la visibilità, durante la guida notturna o in condizioni di scarsa illuminazione (es. nebbia, crepuscolo), è obbligatorio indossare indumenti riflettenti o utilizzare segnalazioni catarifrangenti.

- Condizioni fisiche: Non guidare questo veicolo sotto l'effetto di alcol, droghe o medicinali che possano influenzare la capacità di giudizio. Non guidare se ci si sente stanchi o fisicamente indisposti.

- Solo per uso individuale: Questo veicolo è progettato per l'uso da parte di una sola persona. È severamente vietato trasportare passeggeri (compresi i bambini), portare animali domestici o trasportare oggetti durante la guida, indipendentemente dal peso totale.

- Rischi ambientali: Non guidare in acque profonde o sotto la pioggia battente. È severamente vietato caricare o conservare il veicolo in ambienti umidi. Evitare le zone trafficate. Guidare solo su superfici piane, pulite e asciutte e mantenere una distanza di sicurezza dagli altri utenti della strada.

- Zone vietate: È severamente vietato circolare su autostrade, superstrade o qualsiasi strada riservata esclusivamente ai veicoli a motore.

- Divieto di modifica: Non apportare modifiche o trasformazioni al veicolo, inclusi il tubo dello sterzo, il manicotto dello sterzo, la colonna dello sterzo, il meccanismo di chiusura e il freno posteriore. È severamente vietato l'uso di accessori o componenti aggiuntivi non approvati dal produttore. Si sconsiglia vivamente di effettuare modifiche non menzionate nel presente manuale.

- Sicurezza elettrica: Non collegare mai l'alimentazione se la porta di ricarica, la presa di corrente o le mani sono bagnate. Ciò serve a prevenire rischi di scosse elettriche, cortocircuiti o incendi.

- Attrezzatura di ricarica: Utilizzare solo il caricabatterie originale. È severamente vietato l'uso di caricabatterie di terze parti per prevenire instabilità termica (fuga termica), combustione o esplosione della batteria.

- Pericoli stradali e ostacoli: L'ambiente urbano presenta vari ostacoli come cordoli o gradini. Non saltare gli ostacoli. Prima di attraversare gli ostacoli, prevedere e regolare la propria traiettoria e velocità in modo da allinearsi con quelle dei pedoni. Se un ostacolo rappresenta un pericolo a causa della sua forma, altezza o scivolosità, è necessario scendere dal veicolo e procedere a piedi.

- Avviso di alta temperatura: Il motore e i componenti frenanti (specialmente il disco del freno) possono diventare molto caldi durante l'uso. Non toccarli dopo la guida per evitare ustioni.

- Rischio di schiacciamento: Durante la chiusura o l'apertura, tenere le dita e gli indumenti lontani dagli snodi e dalle parti mobili del meccanismo di chiusura.

- Stabilità e carico: Qualsiasi carico attaccato al manubrio influenzerà la stabilità del veicolo. Non trasportare borse o altri oggetti sulla parte anteriore del monopattino.

- Operazioni fluide: Evitare accelerazioni improvvise o frenate brusche per prevenire slittamenti. Controllare regolarmente e rimuovere eventuali spigoli vivi causati dall'uso.

- Protezione da polvere e acqua: Dopo la ricarica, assicurarsi sempre che il tappo in gomma della porta di ricarica sia ben chiuso per evitare l'ingresso di polvere o umidità.

- Controllo pre-viaggio: Prima di ogni utilizzo, assicurarsi che: Tutti i dispositivi di bloccaggio siano correttamente innestati (fare riferimento alle istruzioni di montaggio). Il sistema di sterzo sia regolato correttamente e tutti i componenti di collegamento siano serrati e non danneggiati. Il sistema frenante sia perfettamente funzionante. Tutte le viti siano serrate saldamente. Si prega di notare che l'efficacia dei dadi autobloccanti e di altri elementi di fissaggio può diminuire nel tempo e deve essere verificata.

2. Cruscotto e gruppo di interruttori

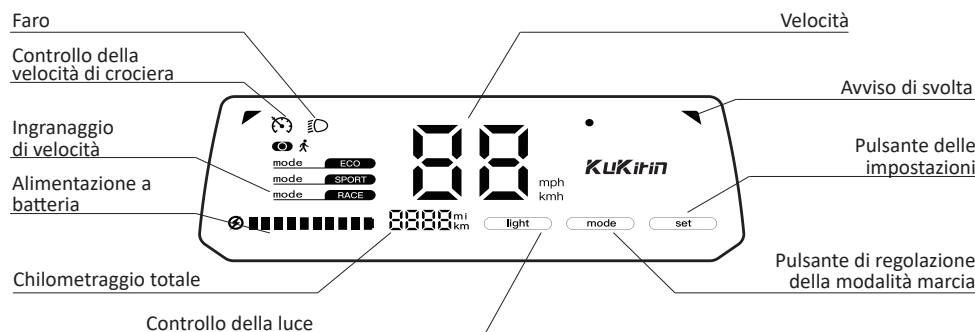
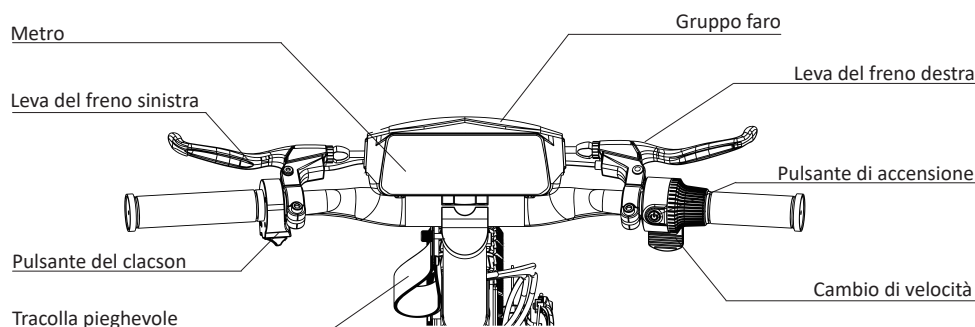

Icone	Nome	Operación y Significado
	Spia del faro abbagliante	L'icona accesa indica che i fari abbaglianti sono accesi.
	Velocità	Il display mostra la marcia di velocità attuale dello scooter.
	Modo di passante	L'icona accesa indica che il modo di passante è attivato.
	Marcia	Il display mostra la marcia di velocità attuale dello scooter.

3. Ricarica e manutenzione della batteria

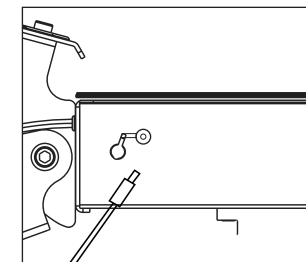
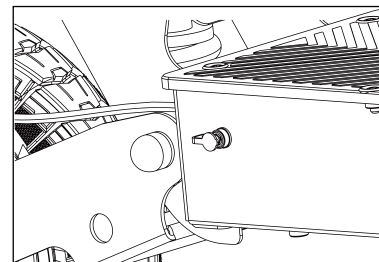

Importante: Questo monopattino deve essere utilizzato solo con la batteria originale e deve essere ricaricato esclusivamente utilizzando il caricabatterie originale fornito con il monopattino.

3.1 Fasi dell'operazione di ricarica

Prima di ricaricare, spegnere il monopattino. Controllare che la porta di ricarica e il tappo antipolvere siano asciutti e privi di corpi estranei. Collegare prima il caricabatterie alla porta di ricarica del monopattino, quindi inserire la spina nella presa di corrente. La spia del caricabatterie si accende in rosso per indicare che la ricarica è in corso, mentre la spia verde indica che la ricarica è completa. Dopo aver scollegato il cavo, chiudere immediatamente e saldamente il tappo antipolvere.

3.2 Avvertenze di sicurezza per la ricarica

⚠ AVVERTENZA

Utilizzare esclusivamente il caricabatterie originale KuKirin; l'uso di dispositivi di terze parti comporta il rischio di esplosione o incendio.

È severamente vietato ricaricare senza sorveglianza, mentre si dorme, in ambienti umidi o vicino a materiali infiammabili (assi di legno, tende, ecc.).

Non smontare la batteria né inserire oggetti metallici nella porta. Se la batteria si surriscalda, si gonfia, emette odori o presenta perdite, interrompere immediatamente l'uso, allontanarsi e contattare l'assistenza post-vendita.

Ricaricare solo in un ambiente asciutto, ben ventilato e con una temperatura compresa tra 3°C e 40°C. Per lo stoccaggio a lungo termine, mantenere il livello della batteria al 50%-70% e riporla in un luogo fresco e asciutto. La batteria deve essere ricaricata una volta ogni 3 mesi per evitare danni causati da una scarica eccessiva.

3.3 Gestione delle emergenze

Se la batteria perde liquido e questo entra in contatto con la pelle, sciacquare immediatamente con abbondante acqua e sapone. In caso di contatto accidentale con gli occhi, sciacquare immediatamente con acqua pulita per almeno 15 minuti e consultare subito un medico.

Se la batteria emette fumo o prende fuoco, garantendo innanzitutto la propria sicurezza personale, interrompere immediatamente l'alimentazione elettrica e utilizzare un estintore specifico per batterie al litio o della sabbia per spegnere l'incendio.

3.4 Smaltimento dei rifiuti (Informazioni RAEE)

Direttiva RAEE (Rifiuti di Apparecchiature Elettriche ed Elettroniche): Questo prodotto è conforme alla Direttiva UE 2012/19/UE (e successivi emendamenti) e alle normative del Regno Unito "The Waste Electrical and Electronic Equipment Regulations 2013". È severamente vietato smaltire questo prodotto come rifiuto urbano indifferenziato.

Normativa sulle batterie (Importante): La batteria agli ioni di litio integrata in questo prodotto è conforme al nuovo Regolamento UE sulle batterie (UE) 2023/1542 e alle relative normative del Regno Unito.

Obblighi di riciclaggio: Gli utenti hanno l'obbligo legale di conferire le apparecchiature usate e le relative batterie presso i centri di riciclaggio per rifiuti elettronici designati dal governo o dalle autorità locali per la raccolta differenziata e il trattamento ecologico.

4. Guida alla Guida per Principianti

⚠ AVVERTENZA! Prima del primo utilizzo, assicurarsi di dedicare il tempo necessario per apprendere le tecniche operative di base al fine di evitare gravi incidenti nei primi mesi. La pratica deve essere effettuata in un'area sicura, piana, asciutta, chiusa e priva di ostacoli; è severamente vietato effettuare la prima pratica su strade pubbliche. È obbligatorio indossare casco, gomitiere e ginocchiere omologati durante l'intera durata della guida.

4.1 Ispezione prima della guida

Aprire il monopattino e verificare che il meccanismo di chiusura sia completamente bloccato. È fondamentale assicurarsi che il cavalletto sia completamente represso prima della partenza. Prima di partire, impugnare saldamente il manubrio con entrambe le mani, posizionare un piede (il piede dominante) sulla parte anteriore della pedana e l'altro piede a terra pronto a spingere; mantenere il corpo rilassato e guardare in avanti.

4.2 Avvio e partenza

Premere a lungo il pulsante di accensione per attivare il veicolo. Prima di partire, azionare una volta la leva del freno per verificare che il freno meccanico e la funzione di interruzione dell'alimentazione funzionino normalmente. Quindi, darsi una spinta decisa con il piede a terra fino a raggiungere una velocità superiore a 3-5 km/h. Quando il veicolo procede in modo stabile, premere lentamente l'acceleratore a pollice; una volta avvertito l'intervento della potenza del motore, riportare il piede dalla terra alla parte posteriore della pedana.

4.3 Guida e frenata/arresto

Guida: Mantenere una posizione di guida longitudinale "un piede davanti all'altro", con le ginocchia leggermente flesse per assorbire le vibrazioni. È severamente vietato stare in piedi con i piedi affiancati lateralmente. In curva, sterzare delicatamente e inclinare leggermente il corpo seguendo il baricentro.

Frenata e arresto: Rilasciare l'acceleratore a pollice per interrompere l'erogazione di potenza del motore. Se è necessario fermarsi, azionare la leva del freno in modo fluido e continuo; è severamente vietato frenare bruscamente per evitare il bloccaggio degli pneumatici, che potrebbe causare sbandamenti laterali o ribaltamenti in avanti. Quando la velocità è prossima allo zero, appoggiare un piede a terra per mantenere l'equilibrio; una volta che il veicolo è completamente fermo, abbassare il cavalletto e spegnere l'alimentazione.

5. Guida di montaggio e utilizzo

Disimballaggio e montaggio

1. Aprire la confezione e sollevare il palo. (Vedi Figura 21 a pagina 004.)
2. Installare il rubinetto e serrare il dado. (Vedi Figura 22 a pagina 004.)
3. Sollevare lo scooter, installare il gradino posteriore e ispezionare il veicolo. (Vedi Figura 23 a pagina 005.)
4. Installare i parafanghi anteriori. (Vedi Figura 24 a pagina 005.)

Piegare e spiegare

1. Estrarre il perno di sicurezza e premere la leva di piegatura. (Vedi Figura 25 a pagina 005.)
2. Palo pieghevole per monopattino. (Vedi Figura 26 a pagina 006.)
3. Posizionare le cinghie pieghevoli sul pedale posteriore per completare la piegatura. (Vedi Figura 27 a pagina 006.)

6. Avviso di rischio & divieto di pericolo

- ⚠ Indossa il casco e l'equipaggiamento protettivo durante la guida per evitare pericoli. (Rimanda Figura 1 a pagina 001.)
- ⚠ Assicurati che tutte le funzioni visualizzate sullo strumento funzionino correttamente prima di guidare. (Rimanda Figura 2 a pagina 001.)
- ⚠ Quando si spinge lo scooter, si prega di usare con attenzione l'acceleratore e di evitare di spingerlo fino in fondo. (Rimanda Figura 3 a pagina 001.)
- ⚠ Durante l'avviamento e l'arresto, mantieni il veicolo in equilibrio e presta attenzione alla sicurezza dell'avviamento e dell'arresto. (Rimanda Figura 4 a pagina 001.)
- ⚠ Durante la guida, mantieni l'equilibrio, afferra saldamente il manubrio e accelera in modo fluido. (Rimanda Figura 5 a pagina 001.)
- ⚠ Durante le curve, ruota lentamente il manubrio, inclina il peso del corpo ed evita le curve brusche. (Rimanda Figura 6 a pagina 001.)
- ⚠ Non è consigliato l'uso in condizioni di pioggia o inondazione. (Rimanda Figura 7 a pagina 001.)
- ⚠ Evita di andare a tutta velocità sui dossi stradali e su altre strade dissestate. Rallenta e piega leggermente le ginocchia per adattarsi meglio alle strade complesse. (Rimanda Figura 8 a pagina 001.)
- ⚠ Fai attenzione a non sbattere la testa quando attraversa le porte e fai attenzione a non urtare gli oggetti più alti. (Rimanda Figura 9 a pagina 002.)
- ⚠ Controlla la velocità quando sei in discesa. (Rimanda Figura 10 a pagina 002.)
- ⚠ Evita il contatto degli pneumatici con gli ostacoli più grandi. (Rimanda Figura 11 a pagina 002.)
- ⚠ Evita di trasportare carichi pesanti sul manubrio per non compromettere la sicurezza di guida. (Rimanda Figura 12 a pagina 002.)
- ⊗ Osserva le leggi e le normative locali durante la guida. (Rimanda Figura 13 a pagina 002.)
- ⊗ Non usare i dispositivi elettronici durante la guida per evitare distrazioni. (Rimanda Figura 14 a pagina 002.)
- ⊗ Non guidare con una sola mano o un solo piede. (Rimanda Figura 15 a pagina 003.)
- ⊗ È vietato guidare senza tenere il manubrio. (Rimanda Figura 16 a pagina 003.)
- ⊗ È vietato caricare lo scooter elettrico al coperto; si prega di prestare attenzione alla sicurezza della carica del veicolo elettrico. (Rimanda Figura 17 a pagina 003.)
- ⊗ Lo scooter è destinato all'uso da parte di una sola persona. È vietato portare passeggeri e non portare bambini. (Rimanda Figura 18 a pagina 003.)
- ⊗ Non salire o scendere le scale e non tentare di saltare ostacoli alti con lo scooter. (Rimanda Figura 19 a pagina 003.)
- ⊗ Non toccare il freno a disco subito dopo l'uso per evitare ustioni. (Rimanda Figura 20 a pagina 003.)

7. Manutenzione e riparazione

La manutenzione regolare è fondamentale per garantire un utilizzo sicuro e prolungare la durata del prodotto.

⚠ AVVERTENZA

Come qualsiasi componente meccanico, questo prodotto è soggetto a stress e usura. Qualsiasi parte (come telaio, freni, pneumatici) potrebbe guastarsi improvvisamente a causa di fatica, danneggiamento o superamento della durata di vita utile, portando a lesioni gravi. È Vostra responsabilità effettuare ispezioni e manutenzioni periodiche come richiesto dal presente manuale. Il produttore non è responsabile per eventuali incidenti derivanti dalla negligenza della manutenzione.

7.1 Controlli quotidiani e settimanali

Pneumatici: Controllare che la pressione sia sufficiente e che il battistrada non presenti usura eccessiva o danni.

Freni: Premere la leva del freno per verificare che la frenata sia reattiva ed efficace. Controllare lo stato di usura delle pastiglie dei freni.

Elementi di fissaggio: Effettuare un rapido controllo delle viti principali del manubrio, del piantone e del meccanismo di piegatura per verificare che non siano allentate.

Alimentazione: Controllare sul cruscotto che il livello di carica della batteria sia sufficiente.

7.2 Verifica approfondita mensile

Telaio e meccanismo di piegatura: Ispezionare accuratamente il telaio, la forcella, il piantone e tutte le parti del meccanismo di piegatura per individuare eventuali crepe, graffi profondi o deformazioni permanenti. In caso di rilevamento, interrompere immediatamente l'uso e contattare l'assistenza clienti.

Tutte le viti e i dadi: Utilizzare lo strumento fornito con il veicolo per serrare una ad una tutte le viti e i dadi del veicolo, in particolare nel meccanismo di piegatura e nelle parti del manubrio. Nota: I dadi autobloccanti potrebbero perdere efficacia nel tempo, richiedono una periodica riserratura e devono essere sostituiti se necessario.

Sistema frenante: Verificare completamente la tensione del cavo del freno e il grado di usura delle pastiglie dei freni. Se le pastiglie dei freni sono consumate fino all'indicatore di limite di usura, devono essere sostituite immediatamente.

Lubrificazione: Ogni 6 mesi, applicare una piccola quantità di grasso bianco sui giunti mobili del meccanismo di piegatura per garantire scorrevolezza e prevenire rumori anomali.

7.3 Linee guida per la pulizia

Metodo corretto: Pulire la carrozzeria utilizzando un panno morbido e umido. Per le macchie ostinate, applicare una piccola quantità di dentifricio, strofinare delicatamente con uno spazzolino a setole morbide e quindi asciugare.

Azioni vietate: È severamente vietato utilizzare idropulitrici ad alta pressione o tubi per il lavaggio diretto. È severamente vietato pulire il monopattino con alcol, benzina, solventi o qualsiasi altro prodotto chimico corrosivo o volatile.

Prerequisito di sicurezza: Prima della pulizia, spegnere sempre l'alimentazione e assicurarsi che il tappo in gomma della porta di ricarica sia saldamente chiuso.

7.4 Raccomandazioni per la conservazione

Conservare il monopattino in un luogo piano, stabile, ventilato e asciutto. Evitare l'esposizione prolungata alla luce solare diretta o ad ambienti umidi, poiché ciò accelera l'invecchiamento del rivestimento e dei componenti elettronici.

⚠ **AVVERTIMENTO!** Conservare l'imballaggio del veicolo e i vari componenti in ordine e in modo appropriato, lontano dalla portata dei bambini, per evitare che vengano ingeriti accidentalmente.

8. Lista dei parametri

Marca Modello: KuKirin G2	
Dimensioni piegate: 1258*650*560mm	Tensione: 48 V
Dimensioni da aperto: 1258*650*1290mm	Potenza di picco: 0.8kW (800W)
Velocità massima: ≤ 25km/h	Tensione di ingresso: 100~240V/50~60Hz
Chilometraggio di resistenza a velocità media: ≤55km	Tensione/capacità: 48V/15,6Ah
Ammortizzatore: ammortizzatori anteriori e posteriori	Durata della ricarica: caricabatterie da 54,6V/2A, circa 8 ore.
Grado di impermeabilità: IP54	Carico massimo: 120kg
Freno: freni a disco anteriori e posteriori + freni con spegnimento automatico	Peso netto: circa 25,3kg
Contenuto del display: velocità, chilometraggio, ecc.	Pneumatico: pneumatici tubeless da 10 pollici
Livello di pressione sonora di emissione ponderato A (L_{pA}) < 70 dB(A)	

9. Risoluzione dei problemi

Guasti	Codici	Soluzioni
In stallo	E0	riavviare dopo aver confermato che le ruote non sono bloccate.
Sovratensione	E1	Controllare la batteria.
Sottotensione	E2	Controllare la batteria/ricarica.
Guasto del controller	E3	Scollegare e collegare il controller a 8 pin/sostituire.
Guasto all'acceleratore	E4	Scollegare il terminale dell'acceleratore/riavviare.
Guasto al freno	E5	Scollegare il terminale del freno/riavviare.
Errore di comunicazione seriale	E6	Scollegare e collegare l'8 pin/sostituire la scheda luminosa/sostituire il controller.
Fallimento della sala	E7	Controllare il terminale Hall a 6 pin sulla scheda madre/controllare le 3 linee di fase/sostituire il motore/sostituire il controller.
Forza frenante eccessiva/insufficiente		Il cavo del freno necessita di regolazione. Utilizzare una chiave inglese per regolare con precisione il dado del braccio del freno, allentando o stringendo il cavo del freno fino alla tensione appropriata.
Rumore/scuotimento del veicolo		Le viti sono allentate. Controllare e serrare le viti del riser e le viti su entrambi i lati della cartella.
Pressione degli pneumatici insufficiente		Gonfiare gli pneumatici. Utilizzare una pompa ad aria collegata alla valvola dello pneumatico per gonfiare fino alla pressione consigliata.



NOTA: Per qualsiasi altro problema o malfunzionamento che non possa essere risolto con i metodi sopra indicati, interrompere immediatamente l'uso del prodotto e contattare il nostro servizio post-vendita o un rivenditore autorizzato.



10.1 Disposizioni Generali di Garanzia

KuKirin si impegna solennemente a fornire un servizio di garanzia limitata al consumatore originale che ha effettuato l'acquisto attraverso canali autorizzati ufficiali.

10.2 Copertura della Garanzia e Durata

Contenuto della garanzia	Periodo di garanzia
Telaio, piantone, forcella anteriore, motore, batteria, controller, cruscotto, caricatore, sistema frenante, meccanismo di piegatura, acceleratore (manopola)	1 anno

10.3 Esclusioni di responsabilità (Fuori garanzia)

Le seguenti condizioni non sono coperte dalla garanzia gratuita:

Prova non valida: Impossibilità di fornire una prova d'acquisto, o se il numero di serie (SN) del prodotto è stato alterato, cancellato o reso illeggibile.

Normale usura: Usura naturale delle parti consumabili (pneumatici, dischi dei freni, pastiglie dei freni, nastro antiscivolo, ecc.) e graffi o sbiadimento dei componenti estetici derivanti dal normale utilizzo.

Uso improprio: Danni causati da collisioni, sovraccarico o acrobazie; guasti derivanti da ricarica/manutenzione non conformi al manuale o da fattori ambientali (infiltrazioni d'acqua, corrosione).

Modifiche non autorizzate: Alterazione non autorizzata dei circuiti elettrici, manomissione del limitatore di velocità o uso di ricambi non originali KuKirin.

10.4 Processo di garanzia e supporto

Richiesta di assistenza: Contattare il canale d'acquisto originale e fornire una prova d'acquisto valida, il numero di serie (SN) del prodotto e una descrizione del guasto (foto/video).

Valutazione tecnica: Il centro post-vendita verificherà la causa del guasto e determinerà l'idoneità alla garanzia.

Esecuzione del servizio: I problemi che rientrano nell'ambito della garanzia saranno riparati o le parti sostituite gratuitamente da KuKirin; per i problemi fuori garanzia, verrà proposta una soluzione di riparazione a pagamento.

Supporto clienti: Si prega di contattare il rivenditore locale o visitare il sito ufficiale: www.kukirin.net. Sul sito ufficiale sono disponibili i video di unboxing del veicolo e i video di manutenzione post-vendita per i relativi accessori.

DICHIARAZIONE DI CONFORMITÀ UE

Prodotto Oggetto della Dichiarazione			
Nome del prodotto	Monopattino elettrico	Modello n.	G2
Numero di serie	Fare riferimento all'etichetta del prodotto	Anno di costruzione	Fare riferimento all'etichetta del prodotto
L'oggetto della dichiarazione sopra descritta è conforme alla pertinente normativa di armonizzazione dell'Unione: ► 2006/42/EC – Machinery Directive (MD) ► 2014/30/EU – Electromagnetic Compatibility Directive (EMC) ► 2011/65/EU & (EU) 2015/863 – Restriction of Hazardous Substances (RoHS)			
Riferimenti alle norme armonizzate pertinenti utilizzate:			
Sicurezza e macchinari (MD): ► EN 17128:2020 – Light motorized vehicles for the transportation of persons and goods and related facilities and not subject to type-approval for on-road use - Personal light electric vehicles (PLEV) ► EN ISO 12100:2010 – Safety of machinery – General principles for design – Risk assessment and risk reduction ► EN IEC 60335-1:2023+A11:2023 Household and similar electrical appliances. Safety - General requirements Compatibilità elettromagnetica (EMC): ► EN IEC 55014-1:2021, EN IEC 55014-2:2021 – Electromagnetic compatibility – Requirements for household appliances, electric tools and similar apparatus ► EN IEC 61000-3-2:2019+A1:2021 EN 61000-3-3:2013+A2:2021 RoHS (sostanze chimiche):V ► IEC 62321-1:2013 IEC 62321-3-1:2013 IEC 62321-4:2013+AMD1:2017 ► IEC 62321-5:2013 IEC 62321-6:2015 IEC 62321-7-1:2015 IEC 62321-7-2:2017 ► IEC 62321-8:2017			
Identificazione del produttore			
Azienda	Shenzhen KuKirin Technology Co., Ltd		
Indirizzo	Room 4F4913, Shenzhou Computer Building, Bantian Street, Longgang District, Shenzhen, Guangdong Province, 518129 CHINA		
Email:	business@kukirin.net		
Identificazione del rappresentante europeo (persona autorizzata a compilare il fascicolo tecnico nell'UE)			
Azienda	NEW GLOBAL EXPRESSZ Kft		
Indirizzo	1016 Budapest, Csap utca 6. 5. em. 10, Magyarország		
Email:	globalnewkft@gmail.com		
Firmatario: La presente dichiarazione di conformità è rilasciata sotto la sola responsabilità del produttore. Nome: Mark Zhang Posizione: Direttore generale Luogo: Shenzhen, China Data: 01.01.2026 Firma: 			



¡IMPORTANTE! LEER ATENTAMENTE Y CONSERVAR PARA FUTURAS CONSULTAS.

▲ ¡ADVERTENCIA! Este producto está diseñado para deportes recreativos. No lo use fuera de las zonas legalmente autorizadas. Está estrictamente prohibido circular por vías públicas o aceras. Su uso solo está permitido en terrenos privados o dentro de áreas cerradas con autorización previa.

▲ ¡ADVERTENCIA! No utilice el producto cerca de fuentes de agua. Suspenda su uso si presenta daños.

▲ ¡ADVERTENCIA! Mantenga el embalaje de plástico fuera del alcance de los niños para evitar el riesgo de asfixia.

▲ ¡ADVERTENCIA! Como cualquier componente mecánico, el vehículo está sujeto a grandes esfuerzos y al desgaste. Los diferentes materiales y componentes pueden reaccionar de forma distinta al desgaste o a la fatiga. Si un componente supera su vida útil prevista, puede romperse repentinamente, provocando lesiones al usuario. La aparición de grietas, arañazos o decoloración en las zonas sometidas a grandes esfuerzos indica que el componente ha superado su vida útil y debe ser sustituido. Se recomienda realizar una inspección profesional periódica del cuadro, la horquilla y las uniones de la suspensión.

Lea y comprenda este manual antes de su primer uso. El usuario debe cumplir las leyes locales y todas las instrucciones de seguridad. El fabricante no se hace responsable de los daños materiales, lesiones personales, accidentes o disputas legales derivados de un uso inadecuado, modificaciones no autorizadas o infracciones de las normas de tráfico.

1.1 Definición y limitaciones del producto

Uso previsto: Este vehículo es un vehículo eléctrico ligero para uso personal (PLEV), destinado exclusivamente a fines recreativos. No altere el uso previsto del vehículo.

Parámetros técnicos: El nivel de presión sonora de emisión ponderado A no supera los 70 dB(A).

Lógica de funcionamiento: El vehículo es propulsado por un motor de cubo. Utilice el acelerador para controlar la velocidad y la palanca de freno para detenerse.

Mecanismo de arranque por empuje: La asistencia eléctrica se activará únicamente cuando la velocidad del vehículo alcance o supere los 3 km/h.

Corte por frenado: Cualquier acción de frenado cortará inmediatamente la asistencia eléctrica. Tras el corte de energía, el vehículo puede circular en modo de rueda libre (manual).

1.2 Pautas de seguridad para la conducción

Conciencia del riesgo: El patinete eléctrico conlleva riesgos de caída o colisión. Por favor, mantenga la máxima concentración y adopte un estilo de conducción defensivo. No preste nunca el vehículo a personas sin experiencia o que no estén familiarizadas con las instrucciones de seguridad. Este vehículo no es apto para usos acrobáticos o acrobacias.

Velocidad y frenado: Cuanto mayor sea la velocidad, mayor será la distancia de frenado. En superficies mojadas, la distancia de frenado aumenta significativamente; asegúrese de reducir la velocidad con antelación y extreme la precaución al conducir bajo la lluvia.

Prioridad y normativa: Respete la prioridad de los peatones. En cualquier caso, anticipe su trayectoria y velocidad cumpliendo las normas de tráfico vial, las normas de las aceras y la protección de los grupos vulnerables. Cuando se acerque a peatones o ciclistas que no le vean o no le oigan, reduzca la velocidad y toque el timbre para avisarles de su presencia. Cruce a pie los pasos protegidos. En cualquier circunstancia, cuide de sí mismo y de los demás.

Postura de conducción: Mantenga siempre ambas manos en el manillar y ambos pies sobre la plataforma. Está estrictamente prohibido conducir con una sola mano, un solo pie o adoptar cualquier otra postura insegura.

Formación: Los principiantes deben practicar en una zona segura y cerrada para dominar las operaciones básicas. Se recomienda ponerse en contacto con su distribuidor para obtener información sobre centros de formación adecuados.

▲ 1.3 ¡ADVERTENCIA!

- Límites de edad y carga: Siempre que la normativa local lo permita, este vehículo es adecuado para usuarios de entre 16 y 60 años. Carga máxima: 120 kg. Estatura recomendada del usuario: 120–200 cm.

- Equipo de protección individual: Es obligatorio el uso de un casco de seguridad certificado en todo momento. Recomendamos encarecidamente el uso simultáneo de rodilleras, coderas y muñequeras. Es obligatorio llevar calzado siempre que se utilice el vehículo. Nota: Para garantizar la visibilidad, es obligatorio el uso de prendas reflectantes o señales reflectantes al circular de noche o en condiciones de poca visibilidad (por ejemplo, niebla o crepúsculo).

- Estado físico: No conduzca este vehículo bajo los efectos del alcohol, drogas o cualquier medicamento que pueda afectar a su capacidad de juicio. No circule si se siente cansado o indispuesto físicamente.

- Uso individual únicamente: Este vehículo está diseñado para ser utilizado por una sola persona. Está estrictamente prohibido transportar pasajeros (incluidos niños), llevar mascotas o portar cualquier objeto mientras se conduce, independientemente del peso total.

- Riesgos ambientales: No circule por zonas de agua profunda ni bajo lluvia intensa. Está estrictamente prohibido cargar o guardar el vehículo en ambientes húmedos. Evite las zonas de tráfico intenso. Circule únicamente por superficies llanas, limpias y secas, y mantenga una distancia de seguridad con los demás usuarios de la vía.

- Zonas prohibidas: Está estrictamente prohibido circular por autopistas, autovías o cualquier vía de circulación exclusiva para vehículos de motor.

- Prohibición de modificaciones: No realice ningún tipo de modificación o transformación en el vehículo, incluidos el tubo de dirección, el manguito de dirección, la columna de dirección, el mecanismo de plegado y el freno trasero. Está estrictamente prohibido el uso de cualquier accesorio o pieza adicional no aprobada por el fabricante. Se recomienda encarecidamente no realizar ninguna modificación que no se mencione en este manual.

- Seguridad eléctrica: No conecte nunca la alimentación si el puerto de carga, la toma de corriente o sus manos están húmedos. Esto es para prevenir riesgos de descarga eléctrica, cortocircuito o incendio.

- Equipo de carga: Utilice únicamente el cargador original. Está estrictamente prohibido el uso de cargadores de terceros para evitar el embalamiento térmico de la batería, su combustión o explosión.

- Peligros viales y obstáculos: El entorno urbano presenta diversos obstáculos, como bordillos o escalones. No salte sobre los obstáculos. Antes de atravesar un obstáculo, anticipe y ajuste su trayectoria y velocidad para que coincidan con las de los peatones. Si un obstáculo supone un peligro debido a su forma, altura o superficie resbaladiza, debe bajarse del vehículo y pasar caminando.

- Advertencia de alta temperatura: El motor y los componentes de frenado (especialmente el disco de freno) pueden calentarse mucho durante el uso. No los toque después de circular para evitar quemaduras.

- Riesgo de atrapamiento: Al plegar o desplegar el vehículo, mantenga los dedos y la ropa alejados de las articulaciones y piezas móviles del mecanismo de plegado.

- Estabilidad y carga: Cualquier carga fijada al manillar afectará a la estabilidad del vehículo. No transporte bolsas u otros objetos en la parte delantera del patinete.

- Funcionamiento suave: Evite aceleraciones repentinas o frenazos bruscos para prevenir derrapes. Inspeccione y elimine periódicamente cualquier borde afilado causado por el uso.

- Protección contra polvo y agua: Después de la carga, asegúrese siempre de que la tapa de goma del puerto de carga esté bien cerrada para evitar la entrada de polvo o humedad.

- Comprobación antes de circular: Antes de cada uso, asegúrese de que: Todos los dispositivos de bloqueo estén correctamente acoplados (consulte las instrucciones de montaje). El sistema de dirección esté correctamente ajustado y todas las piezas de conexión estén apretadas y sin daños. El sistema de frenado funcione correctamente. Todos los tornillos estén firmemente apretados. Tenga en cuenta que la eficacia de las tuercas autoblocantes y otros elementos de fijación puede disminuir con el tiempo y deben ser revisados.

2. Tablero de instrumentos y grupo de interruptores

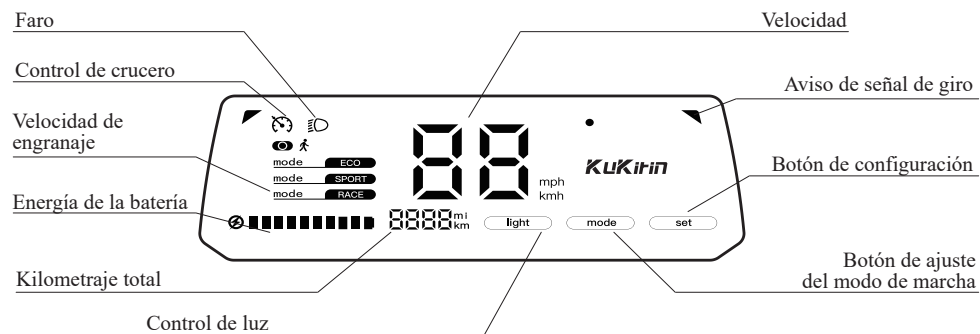
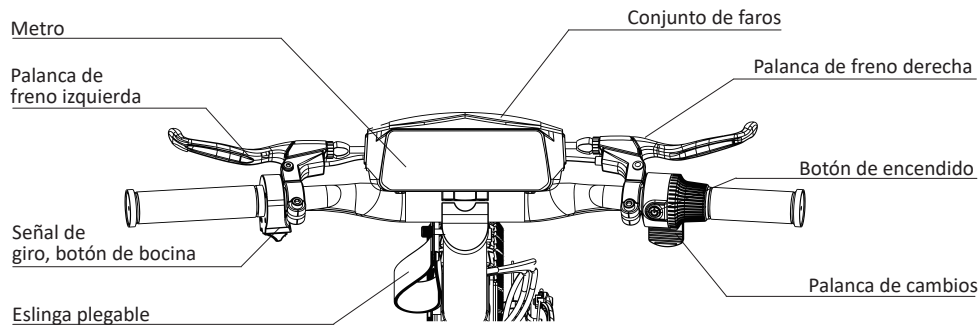

Iconos	Nombres	Significados
	Indicador de faros	El icono se ilumina para indicar que los faros están encendidos.
	Velocidad	La pantalla muestra la velocidad actual del patinete.
	Modo peatón	El icono se ilumina para indicar que el modo peatón está activado.
	Marcha	La pantalla muestra la marcha actual del patinete.

3. Carga y mantenimiento de la batería

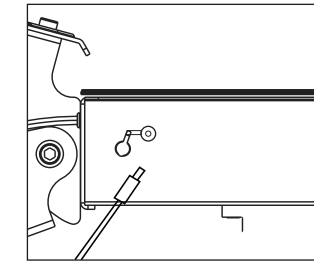
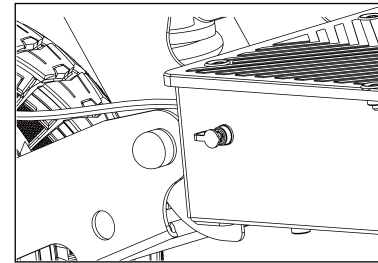

Importante: Este patinete debe utilizarse únicamente con la batería original y debe cargarse exclusivamente con el cargador de batería original suministrado con el patinete.

3.1 Pasos para la operación de carga

Antes de cargar, apague el patinete. Compruebe que el puerto de carga y el tapón antipolvo estén secos y libres de objetos extraños. Conecte primero el cargador al puerto de carga del patinete y, a continuación, enchufe la clavija a la toma de corriente. La luz indicadora del cargador se ilumina en rojo para indicar que la carga está en curso, y cambia a verde para indicar que está completamente cargada. Tras desenchufarlo, cierre inmediatamente y con firmeza el tapón antipolvo.

3.2 Advertencias de seguridad durante la carga

⚠ ¡ADVERTENCIA!

Utilice únicamente el cargador original KuKirin; el uso de equipos de terceros conlleva riesgo de explosión o incendio.

Está terminantemente prohibido cargar sin vigilancia, mientras se duerme, en ambientes húmedos o cerca de materiales inflamables (tablas de madera, cortinas, etc.).

Prohibido desmontar la batería o introducir objetos metálicos en el puerto. Si la batería se calienta, se hincha, emite olores o presenta fugas, deje de usarla inmediatamente, aléjese de ella y póngase en contacto con el servicio posventa.

Cargue únicamente en un entorno seco, bien ventilado y con una temperatura de 3 °C a 40 °C. Para el almacenamiento a largo plazo, mantenga el nivel de carga entre el 50 % y el 70 % y guárdela en un lugar fresco y seco. La batería debe cargarse una vez cada 3 meses para evitar daños por descarga excesiva.

3.3 Gestión de emergencias

Si la batería tiene fugas y el líquido entra en contacto con la piel, lávese inmediatamente con abundante agua y jabón. Si entra accidentalmente en los ojos, enjuáguelos inmediatamente con agua limpia durante al menos 15 minutos y busque atención médica de inmediato.

Si la batería emite humo o se incendia, garantizando primero su seguridad personal, corte inmediatamente el suministro eléctrico y utilice un extintor específico para baterías de litio o arena para sofocar el fuego.

3.4 Eliminación de residuos (Información RAEE)

Directiva RAEE (Residuos de Aparatos Eléctricos y Electrónicos): Este producto cumple con la Directiva de la UE 2012/19/UE (y sus enmiendas) y el reglamento del Reino Unido "The Waste Electrical and Electronic Equipment Regulations 2013". Está terminantemente prohibido desechar este producto como residuo urbano no seleccionado.

Normativa sobre baterías (Importante): La batería de iones de litio integrada en este producto cumple con el nuevo Reglamento de la UE sobre baterías (UE) 2023/1542 y la normativa británica pertinente sobre baterías.

Obligaciones de reciclaje: Los usuarios tienen la obligación legal de entregar los equipos usados y sus baterías en los centros de reciclaje de residuos electrónicos designados por el gobierno o las autoridades locales para su clasificación y tratamiento ecológico.

4. Guía de Conducción para Principiantes



⚠ ¡ADVERTENCIA! Antes del primer uso, asegúrese de dedicar tiempo a aprender las técnicas de manejo básicas para evitar accidentes graves durante los primeros meses. La práctica debe realizarse en un área segura, llana, seca, cerrada y sin obstáculos; está estrictamente prohibido realizar la primera práctica en vías de tráfico público. Es obligatorio el uso de casco, coderas y rodilleras homologados durante todo el trayecto.

4.1 Inspección antes de la conducción

Despliegue el patinete y verifique que el mecanismo de plegado esté completamente bloqueado. Es fundamental asegurarse de que el caballete esté totalmente retraído antes de arrancar. Antes de iniciar la marcha, sujete firmemente el manillar con ambas manos, coloque un pie (el pie dominante) en la parte delantera de la plataforma y el otro pie en el suelo listo para impulsarse; mantenga el cuerpo relajado y la mirada hacia adelante.

4.2 Encendido y arranque

Mantenga presionado el botón de encendido para encender el vehículo. Antes de arrancar, presione la palanca de freno una vez para confirmar que el freno mecánico y la función de corte de energía funcionan normalmente. Luego, impúlsese con fuerza con el pie que está en el suelo hasta alcanzar una velocidad superior a 3-5 km/h. Cuando el vehículo se deslice de forma estable, presione lentamente el acelerador de pulgar; una vez que sienta la intervención de la potencia del motor, coloque el pie que estaba en el suelo en la parte posterior de la plataforma.

4.3 Conducción y frenado/parada

Conducción: Mantenga una postura de conducción longitudinal con "un pie delante del otro" y las rodillas ligeramente flexionadas para absorber las vibraciones. Está estrictamente prohibido pararse con los pies en paralelo. Al girar, mueva el manillar con suavidad e incline ligeramente el cuerpo siguiendo su centro de gravedad hacia la dirección del giro.

Frenado y parada: Suelte el acelerador de pulgar para detener la salida de potencia del motor. Si necesita detenerse, presione la palanca de freno de manera uniforme y continua; está estrictamente prohibido frenar bruscamente para evitar el bloqueo de los neumáticos, lo que podría causar derrapes laterales o vuelcos hacia adelante. Cuando la velocidad sea casi nula, baje un pie al suelo para mantener el equilibrio; una vez que el vehículo se haya detenido por completo, baje el caballete y apague la alimentación.

5. Guía de montaje y funcionamiento



Desembalaje y montaje

1. Abra el paquete y levante el poste. (Consulte la Figura 21 en la página 004).
2. Instale el grifo y apriete la tuerca. (Consulte la Figura 22 en la página 004).
3. Levante el scooter, instale el escalón trasero e inspeccione el vehículo. (Consulte la Figura 23 en la página 005).
4. Instale los guardabarros delanteros. (Consulte la Figura 24 en la página 005).

Plegable y desplegado

1. Retire el pasador de seguridad y presione la palanca de plegado. (Consulte la Figura 25 en la página 005).
2. Poste de scooter plegable. (Ver Figura 26 en la página 006.)
3. Coloque las correas plegables en el pedal trasero para completar el plegado. (Consulte la Figura 27 en la página 006).

6. Advertencia de riesgo & prohibición de peligro



- ⚠ Lleve casco y equipo de protección para evitar peligros. (Consulte la Figura 1 en la página 001.)
- ⚠ Antes de conducir, asegúrese de que todas las funciones del panel de instrumentos funcionan correctamente. (Consulte la Figura 2 en la página 001.)
- ⚠ Al empujar el patinete, utilice el acelerador con cuidado y evite llevarlo hasta el fondo totalmente amontonado. (Consulte la Figura 3 en la página 001.)
- ⚠ Al arrancar y parar, mantenga el vehículo equilibrado y tenga cuidado de arrancar y parar con seguridad. (Consulte la Figura 4 en la página 001.)
- ⚠ Mantenga el equilibrio mientras conduce, sujete con fuerza el manillar y acelere suavemente. (Consulte la Figura 5 en la página 001.)
- ⚠ Al girar, gira el manillar lentamente, inclina el peso de tu cuerpo y evita los giros bruscos. (Consulte la Figura 6 en la página 001.)
- ⚠ No se recomienda su uso en condiciones de lluvia o inundación. (Consulte la Figura 7 en la página 001.)
- ⚠ Evite acelerar en badenes y otras superficies con baches. Reduzca la velocidad y flexione ligeramente las rodillas para adaptarse mejor a las carreteras complejas. (Consulte la Figura 8 en la página 001.)
- ⚠ Procure no golpearse la cabeza al atravesar puertas y tenga cuidado de no golpear objetos más altos. (Consulte la Figura 9 en la página 002.)
- ⚠ Controle la velocidad cuando vaya cuesta abajo. (Consulte la Figura 10 en la página 002.)
- ⚠ Evite el contacto de los neumáticos con obstáculos grandes. (Consulte la Figura 11 en la página 002.)
- ⚠ Evite llevar cargas pesadas en el manillar, ya que esto puede afectar a la seguridad de la conducción. (Consulte la Figura 12 en la página 002.)
- ⊗ Respete las leyes y normativas locales durante la conducción. (Consulte la Figura 13 en la página 002.)
- ⊗ No utilice dispositivos electrónicos mientras conduce para evitar distracciones. (Consulte la Figura 14 en la página 002.)
- ⊗ No conduzca con una sola mano o un solo pie. (Consulte la Figura 15 en la página 003.)
- ⊗ Está prohibido conducir sin sujetar el manillar. (Consulte la Figura 16 en la página 003.)
- ⊗ Está prohibido cargar el patinete eléctrico en interiores, por favor, preste atención a la seguridad de la carga del patinete eléctrico. (Consulte la Figura 17 en la página 003.)
- ⊗ El patinete es para uso exclusivo de una sola persona. Está prohibido llevar pasajeros, por favor no lleve niños. (Consulte la Figura 18 en la página 003.)
- ⊗ No suba ni baje escaleras con el patinete ni intente saltar obstáculos altos. (Consulte la Figura 19 en la página 003.)
- ⊗ No toque el freno de disco inmediatamente después de usarlo para evitar quemaduras. (Consulte la Figura 20 en la página 003.)

7. Mantenimiento y reparación

El mantenimiento periódico es fundamental para garantizar una conducción segura y prolongar la vida útil del producto.

⚠ ¡ADVERTENCIA!

Al igual que cualquier componente mecánico, este producto está sujeto a tensiones y desgaste. Cualquier pieza (como el cuadro, los frenos, los neumáticos) puede fallar repentinamente debido a fatiga, daños o por haber excedido su vida útil, lo que podría resultar en lesiones graves. Usted debe realizar inspecciones y mantenimiento periódicos según lo especificado en este manual. El fabricante no asume responsabilidad alguna por accidentes resultantes del descuido en el mantenimiento.

7.1 Inspecciones Diarias y Semanales

Neumáticos: Compruebe que la presión es adecuada y que la banda de rodadura no presenta desgaste excesivo o daños.

Frenos: Presione las palancas de freno para verificar que la respuesta de frenado sea rápida y efectiva. Revise el desgaste de las pastillas de freno.

Sujeciones: Realice una comprobación rápida de los tornillos principales del manillar, la potencia y el mecanismo de plegado para asegurarse de que no estén sueltos.

Fuente de Alimentación: Verifique en el panel de control que el nivel de carga de la batería sea suficiente.

7.2 Inspección General Mensual

Estructura y Mecanismo de Plegado: Inspeccione minuciosamente el cuadro, la horquilla delantera, la potencia y todas las áreas del mecanismo de plegado en busca de grietas, arañazos profundos o deformación permanente. Si se detecta alguno, deje de usar el producto inmediatamente y contacte con el servicio postventa.

Todos los tornillos y tuercas: Utilice la herramienta incluida con el vehículo para apretar una por una todas las tuercas y tornillos del vehículo, especialmente en el mecanismo de plegado y las partes del manillar. Nota: Las tuercas autoblocantes pueden perder su eficacia con el tiempo, necesitan ser re-apretadas periódicamente y deben sustituirse si es necesario.

Sistema de Frenos: Realice una inspección completa de la tensión del cable del freno y del grado de desgaste de las pastillas. Si las pastillas de freno están desgastadas hasta el indicador de límite, deben ser reemplazadas inmediatamente.

Lubricación: Cada 6 meses, aplique una pequeña cantidad de grasa lubricante blanca a las juntas móviles del mecanismo de plegado para garantizar un funcionamiento suave y prevenir ruidos anómalos.

7.3 Guía de Limpieza

Método Correcto: Limpie la carrocería con un paño suave y húmedo. Para manchas difíciles, aplique una pequeña cantidad de pasta de dientes, cepille suavemente con un cepillo de dientes de cerdas suaves y luego limpie.

Prohibiciones: Está estrictamente prohibido utilizar hidrolimpiadoras de alta presión o mangueras para lavarlos directamente. Queda prohibido usar alcohol, gasolina, disolventes o cualquier producto químico corrosivo o volátil para limpiar el patinete.

Precaución de Seguridad: Antes de limpiar, asegúrese de que el patinete esté apagado y que el tapón de goma del puerto de carga esté correctamente cerrado.

7.4 Recomendaciones de Almacenamiento

Guarde el patinete en un lugar plano, estable, bien ventilado y seco. Evite la exposición prolongada a la luz solar directa o a ambientes húmedos, ya que esto acelera el deterioro de la carcasa y los componentes electrónicos.

⚠ ¡ADVERTENCIA! Guarde el embalaje y todos los componentes de manera ordenada y fuera del alcance de los niños, para evitar riesgos de ingestión accidental.

8. Lista de parámetros

Modelo de marca: KuKirin G2	
Dimensiones plegadas: 1258*650*560mm	Voltaje: 48 V
Dimensiones desplegadas: 1258*650*1290mm	Potencia máxima: 0.8kW (800W)
Velocidad máxima: ≤ 25km/h	Voltaje de entrada: 100~240 V/50~60Hz
Kilometraje de resistencia a velocidad media: ≤ 55km	Voltaje/capacidad: 48V/15,6Ah
Amortiguadores: Amortiguadores delanteros y traseros	Duración de carga: cargador de 54,6V/2A, ≈ 8 horas.
Grado de impermeabilidad: IP54	Carga máxima: 120kg
Frenos: Frenos de disco delanteros y traseros + frenos de potencia	Peso neto: aproximadamente 25,3kg
Contenido de la pantalla: velocidad, kilometraje, etc.	Neumáticos: neumáticos sin cámara de 10 pulgadas
Nivel de presión sonora de emisión ponderado A (L_{pA}) < 70 dB(A)	

9. Solución de problemas

Fallos	Código	Solución
Atascado	E0	reinicie después de confirmar que las ruedas no están atascadas.
Sobretensión	E1	Comprobar la batería.
Subtensión	E2	Comprobar batería/carga.
Fallo del controlador	E3	Desenchufe y conecte el controlador de 8 pines/reemplace.
Fallo del acelerador	E4	Desenchufe el terminal del acelerador/reinicie.
Fallo de freno	E5	Desenchufe el terminal de freno/reinicie.
Fallo de comunicación en serie	E6	Desenchufe y conecte 8 pines/reemplace la placa de luz/reemplace el controlador.
Fallo de sala	E7	Verifique el terminal Hall de 6 pines en la placa base/verifique las líneas trifásicas/reemplace el motor/reemplace el controlador.
Fuerza de frenado excesiva/insuficiente		El cable del freno necesita un ajuste. Use una llave para ajustar la tuerca del brazo del freno, aflojando o apretando el cable hasta obtener la tensión adecuada.
Ruido/vibración del vehículo		Los tornillos están flojos. Revise y apriete los tornillos del elevador y los tornillos de ambos lados de la carpeta.
Presión de neumáticos insuficiente		Infle los neumáticos. Use una bomba de aire conectada a la válvula para inflarlos a la presión recomendada.

⚠ **NOTA:** Si ocurre cualquier otro problema o mal funcionamiento que no pueda resolverse con los métodos anteriores, deje de usar el producto inmediatamente y comuníquese con nuestro servicio posventa o con un distribuidor autorizado.



10.1 Normas Generales de la Garantía

KuKirin se compromete solemnemente a proporcionar un servicio de garantía limitada al consumidor original que haya realizado la compra a través de canales de venta autorizados oficialmente.

10.2 Alcance y Período de Cobertura de la Garantía

Contenido de la garantía	Período de garantía
Cuadro, potencia, horquilla delantera, motor, batería, controlador, panel de instrumentos, cargador, sistema de frenos, mecanismo de plegado y palanca del acelerador (acelerador)	1 año

10.3 Descargo de responsabilidad (Exclusiones de la garantía)

Las siguientes situaciones no están cubiertas por la garantía gratuita:

Comprobante inválido: Incapacidad de proporcionar un comprobante de compra, o si el número de serie (SN) del producto ha sido alterado, borrado o es ilegible.

Desgaste normal: El desgaste natural de las piezas consumibles (neumáticos, discos de freno, pastillas de freno, lija de la plataforma, etc.) y los arañazos o la decoloración de los componentes estéticos derivados del uso normal.

Uso indebido: Daños causados por colisiones, sobrecarga o acrobacias; fallos resultantes de una carga/mantenimiento no conforme con el manual o debido a factores ambientales (entrada de agua, corrosión).

Modificaciones no autorizadas: Alteración no autorizada de los circuitos eléctricos, manipulación del limitador de velocidad o el uso de piezas de repuesto no originales de KuKirin.

10.4 Proceso de garantía y soporte

Solicitud de reparación: Contacte con el canal de compra original y proporcione un comprobante válido, el número de serie (SN) del producto y una descripción del fallo (fotos/vídeos).

Evaluación técnica: El centro de posventa verificará la causa del fallo y determinará si está cubierto por la garantía.

Ejecución del servicio: Los problemas cubiertos por la garantía serán reparados o las piezas reemplazadas gratuitamente por KuKirin; para problemas fuera de garantía, se ofrecerá una solución de reparación de pago.

Soporte al cliente: Póngase en contacto con su distribuidor local o visite el sitio web oficial: www.kukirin.net.

En el sitio web oficial encontrará vídeos de desempaquetado del vehículo y vídeos de mantenimiento posventa de los accesorios correspondientes.

DECLARACIÓN UE DE CONFORMIDAD

Producto Objeto de la Declaración			
Nombre del producto	Patinete eléctrico	Modelo N°	G2
Número de serie	Consulte la etiqueta del producto	Año de construcción	Consulte la etiqueta del producto
El objeto de la declaración descrita anteriormente es conforme con la legislación de armonización pertinente de la Unión: ► 2006/42/EC – Machinery Directive (MD) ► 2014/30/EU – Electromagnetic Compatibility Directive (EMC) ► 2011/65/EU & (EU) 2015/863 – Restriction of Hazardous Substances (RoHS)			
Referencias a las normas armonizadas pertinentes utilizadas:			
Seguridad y Maquinaria (MD): ► EN 17128:2020 – Light motorized vehicles for the transportation of persons and goods and related facilities and not subject to type-approval for on-road use - Personal light electric vehicles (PLEV) ► EN ISO 12100:2010 – Safety of machinery – General principles for design – Risk assessment and risk reduction ► EN IEC 60335-1:2023+A11:2023 Household and similar electrical appliances. Safety - General requirements Compatibilidad electromagnética (EMC): ► EN IEC 55014-1:2021, EN IEC 55014-2:2021 – Electromagnetic compatibility – Requirements for household appliances, electric tools and similar apparatus ► EN IEC 61000-3-2:2019+A1:2021 EN 61000-3-3:2013+A2:2021 RoHS (Sustancias Químicas): ► IEC 62321-1:2013 IEC 62321-3-1:2013 IEC 62321-4:2013+AMD1:2017 ► IEC 62321-5:2013 IEC 62321-6:2015 IEC 62321-7-1:2015 IEC 62321-7-2:2017 ► IEC 62321-8:2017			
Identificación del fabricante			
Compañía	Shenzhen KuKirin Technology Co., Ltd		
DIRECCIÓN	Room 4F4913, Shenzhou Computer Building, Bantian Street, Longgang District, Shenzhen, Guangdong Province, 518129 CHINA		
Email:	business@kukirin.net		
Identificación del Representante Europeo (Persona autorizada para elaborar el expediente técnico en la UE)			
Compañía	NEW GLOBAL EXPRESSZ Kft		
DIRECCIÓN	1016 Budapest, Csap utca 6. 5. em. 10, Magyarország		
Email:	globalnewkft@gmail.com		
Firmante: Esta declaración de conformidad se emite bajo la exclusiva responsabilidad del fabricante. Nombre: Mark Zhang Puesto: Gerente General Lugar: Shenzhen, China Fecha: 01.01.2026			
Firma:			



WAŻNE! PRZECZYTAJ UWAŻNIE I ZACHOWAJ NA PRZYSZŁOŚĆ.

▲ OSTRZEŻENIE! Produkt przeznaczony jest do uprawiania sportów rekreacyjnych. Nie używać poza wyznaczonymi obszarami. Jazda po drogach publicznych i chodnikach jest surowo zabroniona. Używanie jest dozwolone wyłącznie na terenach prywatnych lub w zamkniętych obszarach, po uzyskaniu wyraźnego zezwolenia.

▲ OSTRZEŻENIE! Nie używać produktu w pobliżu źródeł wody. W przypadku uszkodzenia przerwać użytkowanie.

▲ OSTRZEŻENIE! Trzymać plastikowe opakowanie z dala od dzieci, aby uniknąć ryzyka uduszenia.

▲ OSTRZEŻENIE! Podobnie jak każdy element mechaniczny, pojazd jest narażony na duże obciążenia i zużycie. Różne materiały i komponenty mogą różnie reagować na zużycie lub zmęczenie materiału. Jeśli okres eksploatacji elementu zostanie przekroczony, może on nagle pęknąć, powodując obrażenia użytkownika. Pojawienie się pęknięć, zarysowań lub przebarwień w miejscach narażonych na duże obciążenia oznacza, że element przekroczył okres eksploatacji i powinien zostać wymieniony. Zaleca się regularne profesjonalne przeglądy ramy, widelca i łączników zawieszenia.

Przed pierwszą jazdą należy przeczytać i zrozumieć niniejszą instrukcję. Użytkownik jest zobowiązany do przestrzegania lokalnych przepisów i wszystkich instrukcji bezpieczeństwa. Producent nie ponosi odpowiedzialności za szkody materialne, obrażenia ciała, wypadki lub spory prawne wynikające z niewłaściwego użytkowania, nieautoryzowanych modyfikacji lub naruszenia przepisów ruchu drogowego.

1.1 Definicja i ograniczenia produktu

Przeznaczenie: Ten pojazd to osobisty lekki pojazd elektryczny (PLEV), przeznaczony wyłącznie do celów rekreacyjnych. Nie należy zmieniać przeznaczenia pojazdu.

Parametry techniczne: Poziom ciśnienia akustycznego emisji skorygowany charakterystyką A nie przekracza 70 dB(A).

Logika obsługi: Pojazd jest napędzany silnikiem w piaście. Używaj przepustnicy do kontrolowania prędkości, a dźwigni hamulca do zatrzymania.

Mechanizm startu nożnego: Wspomaganie elektryczne zostanie aktywowane dopiero, gdy prędkość pojazdu osiągnie 3 km/h lub więcej.

Odcięcie hamulca: Każde naciśnięcie hamulca natychmiast odcina wspomaganie elektryczne. Po odcięciu zasilania pojazd może poruszać się w trybie swobodnym (ręcznym).

1.2 Zasady bezpiecznej jazdy

Świadomość ryzyka: Jazda na hulajnodze elektrycznej wiąże się z ryzykiem upadku lub kolizji. Należy zachować wysoką koncentrację i stosuj defensywny styl jazdy. Nigdy nie pożyczaj pojazdu osobom niedoświadczonym lub nieobeznanym z zasadami bezpiecznej obsługi. Pojazd ten nie jest przeznaczony do celów akrobatycznych ani sztuczek.

Prędkość i hamowanie: Im większa prędkość, tym dłuższa droga hamowania. Na mokrej nawierzchni droga hamowania znacznie się wydłuża; należy pamiętać o wcześniejszym zwolnieniu i zachować szczególną ostrożność podczas jazdy w deszczu.

Przepisy i prawo drogi: Szanuj pierwszeństwo pieszych. W każdym przypadku przewiduj swoją trasę i prędkość, przestrzegając przepisów ruchu drogowego, zasad poruszania się po chodniku oraz ochrony grup szczególnie narażonych. Zbliżając się do pieszych lub rowerzystów, którzy Cię nie widzą ani nie słyszą, zwolnij i użyj dzwonka, aby ostrzec ich o swojej obecności. Przez przejścia ochronne przechodź pieszo, prowadząc pojazd. W każdych okolicznościach dbaj o siebie i innych.

Postawa podczas jazdy: Zawsze trzymaj obie ręce na kierownicy, a obie stopy na podeście. Jazda jedną ręką, jedną nogą lub przyjmowanie jakiegokolwiek innej niebezpiecznej pozycji jest surowo zabronione.

Szkolenie: Osoby początkujące powinni ćwiczyć w bezpiecznym, zamkniętym terenie, aby opanować podstawowe operacje. Zaleca się kontakt ze sprzedawcą w celu uzyskania informacji o odpowiednich placówkach szkoleniowych.

▲ 1.3 OSTRZEŻENIE

- Ograniczenia dotyczące wieku i obciążenia: O ile pozwalają na to lokalne przepisy, pojazd jest przeznaczony dla użytkowników w wieku od 16 do 60 lat. Maksymalne obciążenie: 120 kg. Zalecany wzrost użytkownika: 120–200 cm.

- Środki ochrony indywidualnej: Należy zawsze nosić certyfikowany kask ochronny. Zdecydowanie zalecamy jednoczesne używanie nakolanników, nałokietników i ochraniaczy na nadgarstki. Podczas jazdy należy zawsze mieć na sobie obuwie. Uwaga: Aby zapewnić widoczność, podczas jazdy w nocy lub w warunkach słabego oświetlenia (np. mgła, zmierzch), należy nosić odzież odblaskową lub używać znaków odblaskowych.

- Stan fizyczny: Nie wolno prowadzić pojazdu pod wpływem alkoholu, narkotyków lub jakichkolwiek leków, które mogą wpływać na zdolność oceny sytuacji. Nie należy jeździć w przypadku zmęczenia lub złego samopoczucia fizycznego.

- Wyłącznie do użytku przez jedną osobę: Pojazd jest przeznaczony do użytku tylko przez jedną osobę. Surowo zabrania się przewożenia pasażerów (w tym dzieci), zwierząt domowych lub jakichkolwiek przedmiotów podczas jazdy, niezależnie od ich całkowitej wagi.

- Zagrożenia środowiskowe: Nie należy jeździć w głębokiej wodzie ani podczas ulewnych deszczów. Surowo zabrania się ładowania lub przechowywania pojazdu w wilgotnym środowisku. Unikaj miejsc o dużym natężeniu ruchu. Jeźdź wyłącznie po płaskich, czystych i suchych nawierzchniach oraz zachowuj bezpieczną odległość od innych uczestników ruchu.

- Obszary wyłączone z ruchu: Surowo zabrania się wjazdu na autostrady, drogi ekspresowe lub jakiegokolwiek drogi przeznaczone wyłącznie dla pojazdów silnikowych.

- Zakaz modyfikacji: Nie należy dokonywać żadnych modyfikacji ani przeróbek pojazdu, w tym rury kierownicy, tulei kierownicy, kolumny kierownicy, mechanizmu składania oraz tylnego hamulca. Surowo zabrania się używania jakichkolwiek akcesoriów lub dodatkowych części niezatwierdzonych przez producenta. Zdecydowanie odradza się dokonywanie jakichkolwiek modyfikacji niewymienionych w niniejszej instrukcji.

- Bezpieczeństwo elektryczne: Nigdy nie podłączaj zasilania, jeśli port ładowania, gniazdko elektryczne lub Twoje ręce są mokre. Ma to na celu zapobieżenie ryzyku porażenia prądem, zwarcia lub pożaru.

- Sprzęt do ładowania: Należy używać wyłącznie oryginalnej ładowarki. Surowo zabrania się używania ładowarek innych firm, aby zapobiec ucieczce termicznej akumulatora, jego spaleni lub wybuchowi.

- Zagrożenia drogowe i przeszkody: W środowisku miejskim występują różne przeszkody, takie jak krawężniki lub stopnie. Nie należy przeskakiwać przez przeszkody. Przed pokonaniem przeszkody należy przewidzieć i dostosować tor jazdy oraz prędkość tak, aby były one zgodne z ruchem pieszych. Jeśli przeszkoda stanowi zagrożenie ze względu na swój kształt, wysokość lub śliskość, należy zejść z pojazdu i pokonać ją pieszo.

- Ostrzeżenie przed wysoką temperaturą: Silnik i elementy układu hamulcowego (zwłaszcza tarcza hamulcowa) mogą stać się bardzo gorące podczas użytkowania. Nie dotykaj ich po zakończeniu jazdy, aby uniknąć poparzeń.

- Ryzyko przytrzaśnięcia: Podczas składania lub rozkładania należy trzymać palce i odzież z dala od zawiasów i ruchomych części mechanizmu składania.

- Stabilność i obciążenie: Każde obciążenie przymocowane do kierownicy wpływa na stabilność pojazdu. Nie należy przewozić toreb ani innych przedmiotów na przodzie hulajnoji.

- Płynność obsługi: Unikaj gwałtownego przyspieszania i nagłego hamowania, aby zapobiec poślizgom. Regularnie sprawdzaj i usuwaj wszelkie ostre krawędzie powstałe w wyniku użytkowania.

- Ochrona przed pyłem i wodą: Po zakończeniu ładowania należy zawsze upewnić się, że gumowa zatyczka portu ładowania jest szczelnie zamknięta, aby zapobiec przedostawaniu się kurzu lub wilgoci.

- Kontrola przed jazdą: Przed każdym użyciem należy upewnić się, że: Wszystkie urządzenia blokujące są prawidłowo zatrzaśnięte (patrz instrukcja montażu). Układ kierowniczy jest prawidłowo wyregulowany, a wszystkie elementy łączące są dokręcone i nieuszkodzone. Układ hamulcowy jest w pełni sprawny. Wszystkie śruby są mocno dokręcone. Należy pamiętać, że skuteczność nakrętek samozabezpieczających i innych elementów mocujących może ulec zmniejszeniu z upływem czasu i muszą one zostać sprawdzone.

2. Deska rozdzielcza i grupa przełączników

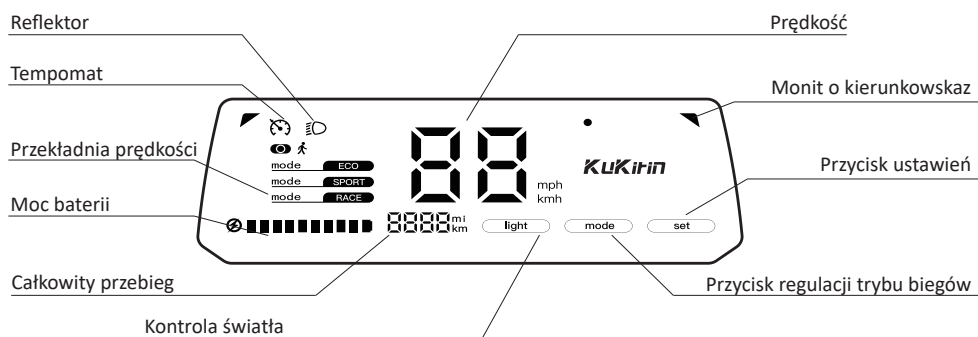
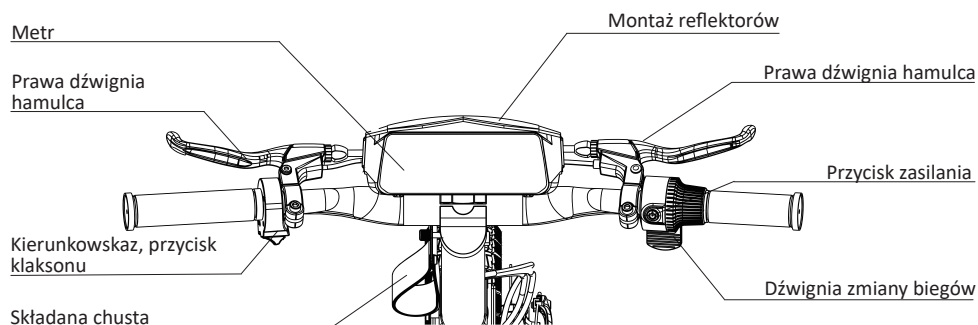

Ikony	Nazwy	Operacja i Znaczenie
	Wskaźnik reflektorów	Ikona świeci się, wskazując, że reflektory są włączone.
	Prędkość	Wyświetlacz pokazuje aktualną prędkość hulajnogi.
	Tryb pieszego	Ikona świeci się, wskazując, że tryb pieszego jest włączony.
	Poziomy bieg	Wyświetlacz pokazuje aktualną prędkość hulajnogi.

3. Ładowanie i konserwacja akumulatora

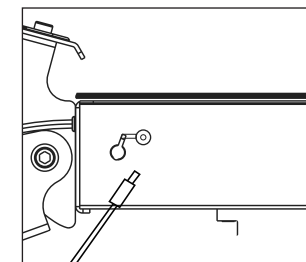
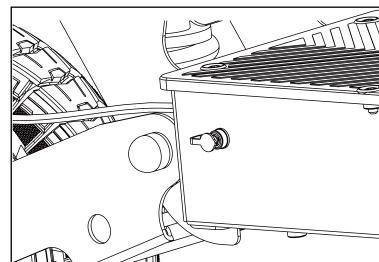

Ważne: Ta hulajnoga może być używana wyłącznie z oryginalnym akumulatorem i musi być ładowana wyłącznie przy użyciu oryginalnej ładowarki dołączonej do hulajnogi.

3.1 Etapy operacji ładowania

Przed ładowaniem należy wyłączyć zasilanie hulajnogi. Sprawdź i upewnij się, że port ładowania i zaślepka przeciwkurzowa są suche i wolne od ciał obcych. Najpierw podłącz ładowarkę do portu ładowania hulajnogi, a następnie włóż wtyczkę do gniazda elektrycznego. Kontrolka ładowarki świeci na czerwono, co oznacza, że trwa ładowanie, a zmiana koloru na zielony oznacza pełne naładowanie. Po odłączeniu zasilania należy natychmiast szczelnie zamknąć zaślepkę przeciwkurzową.

3.2 Ostrzeżenia dotyczące bezpieczeństwa ładowania

⚠ OSTRZEŻENIE

Należy używać wyłącznie oryginalnej ładowarki KuKirin; używanie urządzeń innych firm grozi wybuchem lub pożarem.

Surowo zabrania się ładowania bez nadzoru, podczas snu, w wilgotnym otoczeniu lub w pobliżu materiałów łatwopalnych (deski drewniane, zasłony itp.).

Zabrania się demontowania akumulatora lub wkładania metalowych przedmiotów do gniazda. Jeśli akumulator nagrzewa się, pęcznieje, wydziela zapach lub wycieka, należy natychmiast zaprzestać jego używania, oddalić się od niego i skontaktować z serwisem posprzedażowym.

Ładować wyłącznie w suchym, dobrze wentylowanym otoczeniu o temperaturze 3°C–40°C. W przypadku długotrwałego przechowywania należy utrzymywać poziom naładowania akumulatora w granicach 50%–70% i umieścić go w chłodnym, suchym miejscu. Akumulator należy ładować raz na 3 miesiące, aby uniknąć uszkodzeń spowodowanych nadmiernym rozładowaniem.

3.3 Postępowanie w sytuacjach awaryjnych

Jeśli akumulator wycieknie, a wyciekająca substancja wejdzie w kontakt ze skórą, należy natychmiast przemyć to miejsce dużą ilością wody z mydłem. W przypadku przypadkowego dostania się do oczu należy natychmiast płukać je czystą wodą przez co najmniej 15 minut i niezwłocznie zasięgnąć porady lekarskiej.

Jeśli z akumulatora wydobywa się dym lub dojdzie do pożaru, dbając o bezpieczeństwo własne, należy natychmiast odciąć zasilanie i użyć gaśnicy przeznaczony do baterii litowych lub piasku w celu ugaszenia ognia.

3.4 Utylizacja odpadów (Informacje WEEE)

Dyrektywa WEEE (Zużyty sprzęt elektryczny i elektroniczny): Ten produkt jest zgodny z dyrektywą UE 2012/19/UE (wraz z poprawkami) oraz brytyjskimi przepisami „The Waste Electrical and Electronic Equipment Regulations 2013”. Surowo zabrania się wyrzucania tego produktu jako niesortowanych odpadów komunalnych.

Przepisy dotyczące baterii (Ważne): Wbudowany akumulator litowo-jonowy tego produktu jest zgodny z nowym rozporządzeniem UE w sprawie baterii (UE) 2023/1542 oraz odpowiednimi przepisami brytyjskimi dotyczącymi baterii.

Obowiązek recyklingu: Użytkownicy mają prawny obowiązek przekazania użytego sprzętu i jego baterii do wyznaczonych przez rząd lub władze lokalne punktów zbiórki elektroodpadów w celu selektywnej zbiórki i ekologicznego przetworzenia.



⚠ OSTRZEŻENIE! Przed pierwszym użyciem należy poświęcić czas na naukę podstawowych technik obsługi, aby uniknąć poważnych wypadków w ciągu pierwszych kilku miesięcy. Ćwiczenia należy wykonywać w bezpiecznym, płaskim, suchym i zamkniętym miejscu, wolnym od przeszkód; surowo zabrania się przeprowadzania pierwszych ćwiczeń na drogach publicznych. Podczas całej jazdy należy obowiązkowo nosić atestowany kask oraz ochraniacze na łokcie i kolana.

4.1 Kontrola przed jazdą

Rozłóż hulajnogę i upewnij się, że mechanizm składania jest całkowicie zablokowany. Przed ruszeniem należy koniecznie upewnić się, że stopka jest całkowicie złożona. Przed startem chwyć mocno kierownicę obiema rękami, postaw jedną stopę (dominującą) na przedniej części podestu, a drugą stopę oprzyj na ziemi, przygotowując się do odepchnięcia; rozluźnij ciało i patrz przed siebie.

4.2 Uruchamianie i start przez odepchnięcie

Naciśnij i przytrzymaj przycisk zasilania, aby włączyć pojazd. Przed ruszeniem naciśnij raz dźwignię hamulca, aby sprawdzić, czy hamulec mechaniczny i funkcja odłączania zasilania działają prawidłowo. Następnie mocno odepchnij się nogą od ziemi, aby osiągnąć prędkość powyżej 3-5 km/h. Gdy pojazd będzie płynnie jechał, powoli naciśnij kciukiem manetkę przyspieszenia; gdy poczujesz działanie silnika, postaw nogę, którą się odpychałeś, na tylnej części podestu.

4.3 Jazda oraz hamowanie i zatrzymywanie

Jazda: Utrzymuj wzdłużną postawę stojącą „jedna stopa za drugą”, z lekko ugiętymi kolanami, aby amortyzować wibracje. Surowo zabrania się stania z obiema stopami obok siebie. Podczas skręcania delikatnie obracaj kierownicę i lekko pochylaj ciało wraz ze środkiem ciężkości w stronę zakrętu.

Hamowanie i zatrzymywanie: Zwolnij manetkę przyspieszenia, aby zatrzymać dopływ mocy do silnika. Jeśli chcesz się zatrzymać, płynnie i jednostajnie naciskaj dźwignię hamulca; surowo zabrania się gwałtownego hamowania, aby zapobiec blokowaniu opon, co może prowadzić do poślizgu bocznego lub wywrócenia się do przodu. Gdy prędkość spadnie niemal do zera, postaw jedną stopę na ziemi, aby zachować równowagę; po całkowitym zatrzymaniu pojazdu rozłóż stopkę i wyłącz zasilanie.























Rozpakowanie i montaż

1. Otwórz opakowanie i podnieś drążek. (Patrz rysunek 21 na stronie 004.)
2. Zamontuj kran i dokręć nakrętkę. (Patrz rysunek 22 na stronie 004.)
3. Podnieś skuter, zamontuj tylny stopień i sprawdź pojazd. (Patrz rysunek 23 na stronie 005.)
4. Zamontuj przednie błotniki. (Patrz rysunek 24 na stronie 005.)

Składanie i rozkładanie

1. Wyciągnij sworzeń zabezpieczający i naciśnij dźwignię składaną. (Patrz rysunek 25 na stronie 005.)
2. Składany kij do hulajnogę. (Patrz rysunek 26 na stronie 006.)
3. Załóż paski składane na tylny pedał, aby zakończyć składanie. (Patrz rysunek 27 na stronie 006.)



-  Podczas jazdy należy nosić kask i odzież ochronną, aby uniknąć niebezpieczeństwa. (Patrz rysunek 1 na stronie 001.)
-  Przed jazdą upewnij się, że wszystkie wskaźniki na tablicy rozdzielczej działają prawidłowo! (Patrz rysunek 2 na stronie 001.)
-  Podczas pchania hulajnogę należy ostrożnie używać przepustnicy i unikać jej całkowitego opuszczenia. (Patrz rysunek 3 na stronie 001.)
-  Podczas ruszania i zatrzymywania należy utrzymywać pojazd w równowadze i dbać o bezpieczne ruszanie i zatrzymywanie. (Patrz rysunek 4 na stronie 001.)
-  Utrzymuj równowagę podczas jazdy, mocno trzymaj kierownicę i płynnie przyspieszaj. (Patrz rysunek 5 na stronie 001.)
-  Podczas skręcania należy powoli obracać kierownicę, przechylać ciężar ciała i unikać ostrych zakrętów. (Patrz rysunek 6 na stronie 001.)
-  Nie zaleca się korzystania z niego w deszczowych lub zalanych warunkach. (Patrz rysunek 7 na stronie 001.)
-  Unikaj przekraczania prędkości na progach zwalniających i innych wyboistych drogach. Zwolnij i lekko ugnij kolana, aby lepiej dostosować się do skomplikowanych dróg. (Patrz rysunek 8 na stronie 001.)
-  Uważaj, aby nie uderzyć się w głowę podczas przechodzenia przez drzwi i uważaj, aby nie uderzyć się o wyższe obiekty. (Patrz rysunek 9 na stronie 002.)
-  Podczas zjazdu ze wzniesienia należy kontrolować prędkość. (Patrz rysunek 10 na stronie 002.)
-  Unikaj kontaktu opon z większymi przeszkodami. (Patrz rysunek 11 na stronie 002.)
-  Należy unikać przewożenia ciężkich ładunków na kierownicy, ponieważ może to negatywnie wpłynąć na bezpieczeństwo jazdy. (Patrz rysunek 12 na stronie 002.)
-  Podczas jazdy należy przestrzegać lokalnych przepisów i regulacji. (Patrz rysunek 13 na stronie 002.)
-  Prosimy o niekorzystanie z urządzeń elektronicznych podczas jazdy, aby uniknąć rozpraszania uwagi. (Patrz rysunek 14 na stronie 002.)
-  Nie należy jeździć tylko jedną ręką lub tylko jedną nogą. (Patrz rysunek 15 na stronie 003.)
-  Jazda bez trzymania kierownicy jest zabroniona. (Patrz rysunek 16 na stronie 003.)
-  Ładowanie pojazdów elektrycznych w pomieszczeniach jest zabronione, dlatego należy zwrócić uwagę na bezpieczeństwo ładowania pojazdów elektrycznych. (Patrz rysunek 17 na stronie 003.)
-  Hulajnoga jest przeznaczona wyłącznie dla jednej osoby. Pasażerowie są niedozwoleni, nie należy przewozić dzieci. (Patrz rysunek 18 na stronie 003.)
-  Nie należy jeździć na hulajnodze po schodach ani próbować przeskakiwać wysokich przeszkód. (Patrz rysunek 19 na stronie 003.)
-  Nie dotykać hamulca tarczowego bezpośrednio po użyciu, aby uniknąć poparzeń. (Patrz rysunek 20 na stronie 003.)

7. Konserwacja i naprawa

Regularna konserwacja jest kluczowa dla zapewnienia bezpiecznej jazdy oraz wydłużenia żywotności produktu.

▲ OSTRZEŻENIE

Podobnie jak jakiegokolwiek części mechaniczne, niniejszy produkt podlega naprężeniom i zużyciu. Jakakolwiek część (taka jak rama, hamulce, opony) może ulec nagłej awarii z powodu zmęczenia materiału, uszkodzenia lub przekroczenia okresu użytkowania, co może prowadzić do poważnych obrażeń. Użytkownik musi przeprowadzać regularne kontrole i konserwację zgodnie z wymaganiami niniejszej instrukcji. Producent nie ponosi odpowiedzialności za jakiegokolwiek wypadki wynikające z zaniedbań w zakresie konserwacji.

7.1 Codzienna i cotygodniowa kontrola

Opony: Sprawdź, czy ciśnienie w oponach jest prawidłowe oraz czy bieżnik nie jest nadmiernie zużyty lub uszkodzony.

Hamulce: Naciśnij dźwignię hamulca, aby sprawdzić, czy hamowanie jest czułe i skuteczne. Skontroluj stan zużycia klocków hamulcowych.

Elementy złączne: Szybko sprawdź główne śruby w kierownicy, kolumnie kierownicy oraz mechanizmie składania pod kątem luzów.

Zasilanie: Sprawdź, czy wyświetlacz pokazuje odpowiedni poziom naładowania.

7.2 Miesięczna gruntowna kontrola

Rama i mechanizm składania: Dokładnie sprawdź ramę, widelec, kolumnę kierownicy oraz mechanizm składania pod kątem pęknięć, zadrapań lub trwałych odkształceń. W przypadku ich stwierdzenia natychmiast zaprzestań użytkowania i skontaktuj się z obsługą posprzedażną.

Wszystkie śruby i nakrętki: Użyj narzędzia dołączonego do pojazdu, aby dokładnie dokręcić wszystkie śruby i nakrętki w pojeździe, zwłaszcza w mechanizmie składania i na kierownicy. Uwaga: Nakrętki samokontrolujące mogą z czasem stracić skuteczność, należy je okresowo dokręcać, a w razie potrzeby wymienić.

System hamulcowy: Dokładnie sprawdź naciąg linki hamulcowej oraz stopień zużycia klocków hamulcowych. Jeśli klocki są zużyte do poziomu wskaźnika granicznego, należy je niezwłocznie wymienić.

Smarowanie: Co 6 miesięcy nałóż niewielką ilość białego smaru plastycznego na ruchome połączenia mechanizmu składania, aby zapewnić płynność działania i zapobiec nieprawidłowym dźwiękom.

7.3 Przewodnik czyszczenia

Prawidłowa metoda: Przetrzyj karoserię miękką, wilgotną szmatką. W przypadku uporczywych plam można nałożyć niewielką ilość pasty do zębów, delikatnie wyszorować miękką szczoteczką do zębów, a następnie wytrzeć do czysta.

Czynności zabronione: Bezwzględnie zabrania się bezpośredniego sfluksiwania hulajnogi za pomocą myjki wysokociśnieniowej lub węża. Bezwzględnie zabrania się czyszczenia hulajnogi przy użyciu jakiegokolwiek żrących lub lotnych chemikaliów, takich jak alkohol, benzyna, rozpuszczalniki itp.

Warunek bezpieczeństwa: Przed czyszczeniem należy bezwzględnie wyłączyć zasilanie i upewnić się, że gumowa zatyczka portu ładowania jest szczelnie zamknięta.

7.4 Zalecenia dotyczące przechowywania

Przechowuj hulajnogę w suchym, stabilnym, płaskim i dobrze wentylowanym miejscu. Unikaj długotrwałej ekspozycji na bezpośrednie działanie promieni słonecznych lub wilgotne środowisko, co przyspiesza starzenie się obudowy i komponentów elektronicznych.

▲ OSTRZEŻENIE! Uporządkuj i przechowuj opakowanie oraz wszelkie części w sposób uporządkowany, z dala od zasięgu dzieci, aby zapobiec przypadkowemu poślgnięciu.

8. Lista parametrów

Model marki: KuKirin G2	
Wymiary po złożeniu: 1258*650*560mm	Napięcie: 48 V
Wymiary po rozłożeniu: 1258*650*1290mm	Moc szczytowa: 0.8kW (800W)
Maksymalna prędkość: ≤ 25km/h	Napięcie wejściowe: 100~240V/50~60Hz
Przebieg wytrzymałościowy przy średniej prędkości: ≤ 55km	Napięcie / pojemność: 48V/15,6Ah
Amortyzator: Amortyzatory przednie i tylne	Czas ładowania: ładowarka 54,6V/2A, ≈ 8 godzin.
Stopień wodoodporności: IP54	Maksymalne obciążenie: 120kg
Hamulce: Hamulce tarczowe z przodu i z tyłu + hamulce z funkcją wyłączania silnika	Waga netto: około 25,3kg
Wyświetlana zawartość: Prędkość, przebieg itp.	Opona: 10-calowe opony bezdętkowe
Poziom emisji ciśnienia akustycznego skorygowany charakterystyką A (L_{pA}) < 70 dB(A)	

9. Rozwiązywanie problemów

Awarie	Kodowanie	Przepis
Zablokowany	E0	Uruchom ponownie po upewnieniu się, że koła nie są zablokowane.
Wzrost	E1	Sprawdź baterię.
Podnapięcie	E2	Sprawdź baterię/ładowanie.
Awaria sterownika	E3	Odłącz i podłącz 8-pinowy/wymień kontroler.
Awaria przepustnicy	E4	Odłącz końcówkę przepustnicy/uruchom ponownie.
Awaria hamulca	E5	Odłącz zacisk hamulca/resetu.
Błąd komunikacji szeregowej	E6	Odłącz i włóż 8-pinowe złącze/wymień płytkę świetlną/wymień kontroler.
Awaria pokoju	E7	Podczas wymiany okładziny pedału konieczne jest zdjęcie i wymiana całego pedału.
Nadmierna/niewystarczająca siła hamowania		Linka hamulcowa wymaga regulacji. Użyj klucza, aby precyzyjnie wyregulować nakrętkę ramienia hamulca, luzując lub dokręcając linkę hamulcową do odpowiedniego naprężenia.
Hałas/drżenie pojazdu		Śruby są poluzowane. Sprawdź i dokręć śruby podnośnika oraz śruby po obu stronach składaka.
Niewystarczające ciśnienie w oponach		Napompuj opony. Użyj pompki podłączonej do zaworu opony, aby napompować je do zalecanego ciśnienia.

▲ UWAGA: W przypadku wystąpienia jakiegokolwiek innych problemów lub usterek, których nie można rozwiązać za pomocą powyższych metod, prosimy o natychmiastowe zaprzestanie korzystania z produktu i kontakt z naszym serwisem posprzedażowym lub autoryzowanym sprzedawcą.



10.1 Ogólne zasady gwarancji

KuKirin zobowiązuje się udzielać ograniczonej gwarancji pierwotnemu konsumentowi, który nabył produkt przez oficjalne, autoryzowane kanały sprzedaży.

10.2 Zakres i okres obowiązywania gwarancji

Treść gwarancji	Okres gwarancji
Rama, kolumna kierownicy, widelec, silnik, akumulator, kontroler, wyświetlacz, ładowarka, system hamulcowy, mechanizm składania, manetka przyspieszenia (akcelerator)	1 rok

10.3 Wyłączenia z gwarancji (Ograniczenie odpowiedzialności)

Bezpłatna gwarancja nie obejmuje następujących przypadków:

Brak ważnego dowodu zakupu: Brak możliwości przedstawienia dowodu zakupu lub sytuacja, w której numer seryjny (SN) produktu został zmieniony, zamazany lub jest nieczytelny.

Normalne zużycie: Naturalne zużycie części eksploatacyjnych (opony, tarcze hamulcowe, klocki hamulcowe, taśma antypoślizgowa itp.) oraz zarysowania lub blaknięcie elementów zewnętrznych wynikające z normalnego użytkowania.

Niewłaściwe użytkowanie: Uszkodzenia spowodowane kolizją, przeciążeniem lub jazdą wyczynową; awarie wynikające z ładowania/konserwacji niezgodnej z instrukcją lub czynników środowiskowych (załanie, korozja).

Nieautoryzowane modyfikacje: Samowolna zmiana układów elektrycznych, ingerencja w ogranicznik prędkości lub użycie nieoryginalnych części zamiennych KuKirin.

10.4 Procedura gwarancyjna i wsparcie

Zgłoszenie usterki: Skontaktuj się z pierwotnym punktem sprzedaży i przedstaw ważny dowód zakupu, numer seryjny (SN) produktu oraz opis usterki (zdjęcia/filmy).

Ekspertyza techniczna: Centrum serwisowe zweryfikuje przyczynę usterki i określi, czy podlega ona gwarancji.

Realizacja usługi: Usterki objęte gwarancją zostaną naprawione bezpłatnie lub części zostaną wymienione przez KuKirin; w przypadku usterek nieobjętych gwarancją zaproponowana zostanie płatna usługa naprawy.

Wsparcie klienta: Skontaktuj się z lokalnym dystrybutorem lub odwiedź oficjalną stronę internetową: www.kukirin.net.

Na oficjalnej stronie dostępne są filmy z rozpakowywania pojazdu oraz filmy instruktażowe dotyczące serwisowania i konserwacji akcesoriów.

Przedmiot Deklaracji Produktu			
Nazwa produktu	Hulajnoga elektryczna	Numer modelu	G2
Numer seryjny	Zapoznaj się z etykietą produktu	Rok budowy	Zapoznaj się z etykietą produktu
Przedmiot niniejszej deklaracji opisany powyżej jest zgodny z odpowiednimi przepisami harmonizacyjnymi Unii: <ul style="list-style-type: none"> ▶ 2006/42/EC – Machinery Directive (MD) ▶ 2014/30/EU – Electromagnetic Compatibility Directive (EMC) ▶ 2011/65/EU & (EU) 2015/863 – Restriction of Hazardous Substances (RoHS) 			
Odniesienia do stosownych zharmonizowanych norm:			
Bezpieczeństwo i Maszyny (MD): <ul style="list-style-type: none"> ▶ EN 17128:2020 – Light motorized vehicles for the transportation of persons and goods and related facilities and not subject to type-approval for on-road use - Personal light electric vehicles (PLEV) ▶ EN ISO 12100:2010 – Safety of machinery – General principles for design – Risk assessment and risk reduction ▶ EN IEC 60335-1:2023+A11:2023 Household and similar electrical appliances. Safety - General requirements 			
Kompatybilność elektromagnetyczna (EMC): <ul style="list-style-type: none"> ▶ EN IEC 55014-1:2021, EN IEC 55014-2:2021 – Electromagnetic compatibility – Requirements for household appliances, electric tools and similar apparatus ▶ EN IEC 61000-3-2:2019+A1:2021 EN 61000-3-3:2013+A2:2021 			
RoHS (Substancje chemiczne): <ul style="list-style-type: none"> ▶ IEC 62321-1:2013 IEC 62321-3-1:2013 IEC 62321-4:2013+AMD1:2017 ▶ IEC 62321-5:2013 IEC 62321-6:2015 IEC 62321-7-1:2015 IEC 62321-7-2:2017 ▶ IEC 62321-8:2017 			
Identyfikacja producenta			
Firma	Shenzhen KuKirin Technology Co., Ltd		
Adres	Room 4F4913, Shenzhou Computer Building, Bantian Street, Longgang District, Shenzhen, Guangdong Province, 518129 CHINA		
Email:	business@kukirin.net		
Identyfikator Przedstawiciela Europejskiego (osoby upoważnionej do sporządzania dokumentacji technicznej w UE)			
Firma	NEW GLOBAL EXPRESSZ Kft		
Adres	1016 Budapest, Csap utca 6. 5. em. 10, Magyarszék		
Email:	globalnewkft@gmail.com		
Podpisujący: Niniejszą deklarację zgodności wydaje się na wyłączną odpowiedzialność producenta. Imię: Mark Zhang Stanowisko: Dyrektor Generalny Miejsce: Shenzhen, China Data: 01.01.2026			
Podpis:			



DŮLEŽITÉ! PEČLIVĚ SI PŘEČTĚTE A USCHOVEJTE PRO BUDOUCÍ POUŽITÍ.

▲ VAROVÁNÍ! Tento produkt je určen pro rekreační sporty. Nepoužívejte mimo zákonem povolené oblasti. Jízda na kole po veřejných komunikacích nebo chodnících je přísně zakázána. Použití je povoleno pouze na soukromých pozemcích nebo v uzavřených prostorách s jasným povolením.

▲ VAROVÁNÍ! Nepoužívejte produkt v blízkosti vodních zdrojů. Pokud je výrobek poškozen, přestaňte jej používat.

▲ VAROVÁNÍ! Uchovávejte plastové obaly mimo dosah dětí, abyste předešli riziku udušení.

▲ VAROVÁNÍ! Jako každá mechanická součást, i vozidlo podléhá vysokému namáhání a opotřebení. Různé materiály a součásti mohou reagovat na opotřebení nebo únavu odlišně. Pokud součást překročí svou předpokládanou životnost, může se náhle zlomit, což může způsobit zranění uživatele. Výskyt prasklin, škrábanců nebo změna barvy v místech s vysokým namáháním naznačuje, že součást překročila svou životnost a měla by být vyměněna. Doporučuje se pravidelná odborná kontrola rámu, vidlice a spojů zavěšení.

Před první jízdou si přečtěte tento návod a porozumějte mu. Uživatel je povinen dodržovat místní zákony a všechny bezpečnostní pokyny. Výrobce nenes odpovědnost za žádné škody na majetku, zranění osob, nehody nebo právní spory vyplývající z nesprávného použití, neoprávněných úprav nebo porušení dopravních předpisů.

1.1 Definice a omezení produktu

Zamýšlené použití: Toto vozidlo je osobní lehké elektrické vozidlo (PLEV) určené výhradně pro rekreační účely. Neměňte zamýšlený účel použití vozidla.

Technické parametry: Hladina emisního akustického tlaku vážená funkcí A nepřesahuje 70 dB(A).

Provozní logika: Vozidlo je poháněno motorem v náboji kola. K ovládání rychlosti použijte plyn a k zastavení brzdovou páčku.

Mechanismus startu odrazem: Elektrická asistence se aktivuje pouze tehdy, když rychlost vozidla dosáhne 3 km/h nebo více.

Odpojení brzdou: Jakákoli brzdná akce okamžitě přeruší elektrickou asistenci. Po odpojení napájení může vozidlo jet v režimu volnoběhu (manuálně).

1.2 Zásady bezpečné jízdy

Vnímání rizika: Elektrokoloběžka představuje riziko pádu nebo kolize. Zachovejte vysokou míru soustředění a jeďte defenzivně. Nikdy nepůjčujte vozidlo osobám bez zkušeností nebo osobám, které nejsou obeznámeny s pokyny pro bezpečný provoz. Toto vozidlo není určeno pro akrobacii nebo kaskadérské kousky.

Rychlost a brzdění: Čím vyšší rychlost, tím delší brzdná dráha. Na mokřem povrchu se brzdá dráha výrazně prodlužuje; dbejte na včasné zpomalení a při jízdě v dešti buďte obzvláště opatrní.

Pravidla a přednost: Respektujte přednost chodců. V každém případě předvídejte svou trasu a rychlost, přičemž dodržujte pravidla silničního provozu, pravidla pro chodníky a dbejte na ochranu zranitelných skupin. Pokud se blížíte k chodcům nebo cyklistům, kteří vás nevidí nebo neslyší, zpomalte a použijte zvonek, abyste je upozornili na svou přítomnost. Přes chráněné přechody procházejte pěšky. Za všech okolností dávejte pozor na sebe i na ostatní.

Postoj při jízdě: Vždy držte řídítka oběma rukama a oběma nohama stůjte na nášlapu. Jízda jednou rukou, jednou nohou nebo zaujetí jakéhokoli jiného nebezpečného postoje je přísně zakázáno.

Školení: Začátečníci by měli trénovat v bezpečném a uzavřeném prostoru, aby si osvojili základní ovládání. Doporučujeme kontaktovat prodejce pro informace o vhodných školicích zařízeních.

▲ 1.3 VAROVÁNÍ

- Věková a váhová omezení: Pokud to místní předpisy dovolují, je toto vozidlo určeno pro uživatele ve věku od 16 do 60 let. Maximální nosnost: 120 kg. Doporučená výška jezdců: 120–200 cm.

- Osobní ochranné pomůcky: Vždy musí být nasazena certifikovaná bezpečnostní přilba. Důrazně doporučujeme současně používat chrániče kolen, loktů a zápěstí. Při jízdě musíte mít vždy obuv. Poznámka: Pro zajištění viditelnosti je při jízdě v noci nebo za snížené viditelnosti (např. v mlze, za soumraku) povinné nosit reflexní oděv nebo používat reflexní prvky.

- Fyzický stav: Neřídte toto vozidlo pod vlivem alkoholu, drog nebo jakýchkoli léků, které mohou ovlivnit váš úsudek. Pokud se cítíte unaveni nebo se necítíte fyzicky dobře, nejezděte.

- Pouze pro jednu osobu: Toto vozidlo je určeno pouze pro jednu osobu. Je přísně zakázáno přepravovat spolujezdců (včetně dětí), domácí zvířata nebo při jízdě nosit jakékoli předměty, bez ohledu na jejich celkovou hmotnost.

- Environmentální rizika: Nejezděte v hluboké vodě ani v silném dešti. Je přísně zakázáno nabíjet nebo skladovat vozidlo ve vlhkém prostředí. Vyhýbejte se oblastem s hustým provozem. Jezděte pouze na rovném, čistém a suchém povrchu a udržujte bezpečnou vzdálenost od ostatních účastníků silničního provozu.

- Zakázané oblasti: Je přísně zakázáno vjíždět na dálnice, rychlostní silnice nebo jakékoli silnice vyhrazené výhradně pro motorová vozidla.

- Zakáz úprav: Na vozidle neprovádějte žádné úpravy ani přestavby, včetně trubky řízení, objímky řízení, sloupku řízení, skládacího mechanismu a zadní brzdy. Používání jakéhokoli příslušenství nebo doplňkových součástí neschválených výrobcem je přísně zakázáno. Důrazně se nedoporučuje provádět jakékoli úpravy, které nejsou uvedeny v tomto návodu.

- Elektrická bezpečnost: Nikdy nepřipojujte napájení, pokud jsou nabíjecí port, zásuvka nebo vaše ruce mokré. To slouží jako prevence úrazu elektrickým proudem, zkratu nebo požáru.

- Nabíjecí zařízení: Používejte pouze originální nabíječku. Je přísně zakázáno používat nabíječky třetích stran, aby se zabránilo tepelnému úniku (thermal runaway) baterie, jejímu vznícení nebo explozi.

- Silniční nebezpečí a překážky: V městském prostředí existují různé překážky, jako jsou obrubníky nebo schody. Přes překážky neskákejte. Před překonáním překážky předvídejte a upravte svou trajektorii a rychlost tak, aby odpovídaly pohybu chodců. Pokud je překážka nebezpečná kvůli svému tvaru, výšce nebo kluzkosti, musíte z vozidla sesednout a překonat ji pěšky.

- Varování před vysokou teplotou: Motor a brzdové součásti (zejména brzdový kotouč) se mohou během používání velmi zahřát. Po jízdě se jich nedotýkejte, aby nedošlo k popálení.

- Riziko přiskřípnutí: Při skládání nebo rozkládání udržujte prsty a oděv mimo dosah kloubů a pohyblivých částí skládacího mechanismu.

- Stabilita a zatížení: Jakékoli zatížení připevněné k řídítkům ovlivní stabilitu vozidla. Na přední části koloběžky nevozte tašky ani jiné předměty.

- Plynulý provoz: Vyvarujte se náhlého zrychlení nebo prudkého brzdění, abyste zabránili smyku. Pravidelně kontrolujte a odstraňujte veškeré ostré hrany vzniklé během používání.

- Ochrana proti prachu a vodě: Po nabíjení se vždy ujistěte, že je gumová krytka nabíjecího portu pevně uzavřena, aby se zabránilo vniknutí prachu nebo vlhkosti.

- Kontrola před jízdou: Před každým použitím se ujistěte, že: Všechna uzamykací zařízení jsou správně zajištěna (viz montážní návod). Systém řízení je správně nastaven a všechny spojovací části jsou dotaženy a nepoškozeny. Brzdový systém je plně funkční. Všechny šrouby jsou pevně dotaženy. Vezměte prosím na vědomí, že účinnost samojistných matic a jiných upevňovacích prvků může časem klesat a musí být kontrolována.

2. Přístrojová deska a skupina spínačů

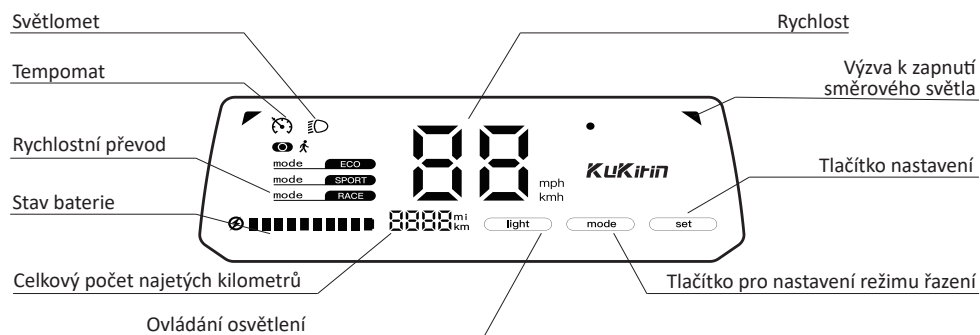
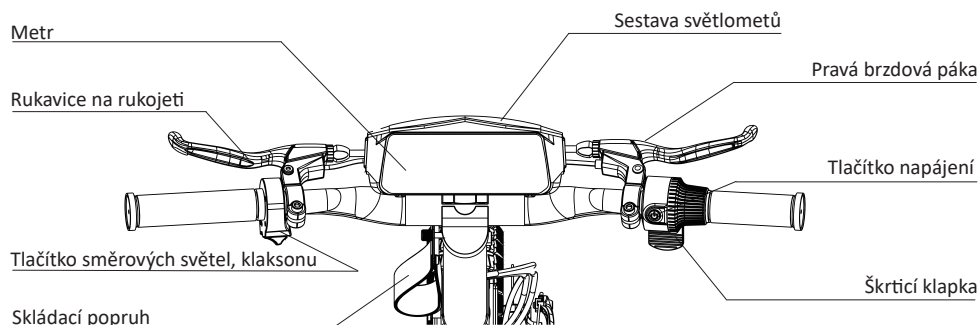

Ikony	Jména	Funkce a význam
	Indikátor světlometů	Ikona se rozsvítí a signalizuje, že je světlomet zapnutý.
	Rychlost	Panel zobrazuje aktuální rychlost koloběžky.
	Režim pro chodce	Ikona se rozsvítí a signalizuje, že je aktivován režim pro chodce.
	Výbava	Panel zobrazuje aktuální rychlostní stupeň skútru.

3. Nabíjení a údržba baterie

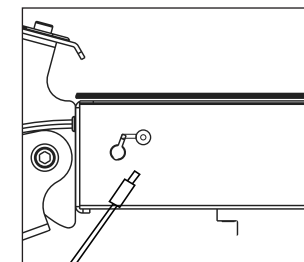
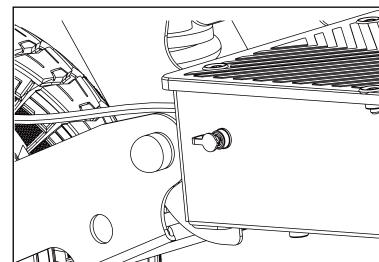

Důležité: Tuto koloběžku lze používat pouze s originální baterií a nabíjet pouze pomocí originální nabíječky dodané s koloběžkou.

3.1 Postup nabíjení

Před nabíjením koloběžku vypněte. Zkontrolujte, zda jsou nabíjecí port a prachová krytka suché a bez cizích předmětů. Nejprve připojte nabíječku k nabíjecímu portu koloběžky a poté zasuňte zástrčku do zásuvky. Červená kontrolka na nabíječce signalizuje probíhající nabíjení, zelená kontrolka signalizuje plné nabití. Po odpojení ihned pevně uzavřete prachovou krytku.

3.2 Bezpečnostní varování při nabíjení

▲ VAROVÁNÍ

Používejte pouze originální nabíječku KuKirin; použití zařízení třetích stran představuje riziko výbuchu nebo požáru.

Je přísně zakázáno nabíjet bez dozoru, během spánku, ve vlhkém prostředí nebo v blízkosti hořlavých materiálů (dřevěné desky, závěsy atd.).

Baterii je zakázáno rozebírat nebo do portu vkládat kovové předměty. Pokud se baterie přehřívá, nafukuje, zapáchá nebo vytéká, okamžitě ji přestaňte používat, vzdalte se od ní a kontaktujte poprodejní servis.

Nabíjejte pouze v suchém, dobře větraném prostředí při teplotě 3 °C – 40 °C. Při dlouhodobém skladování udržujte úroveň nabití baterie na 50 % – 70 % a umístěte ji na chladné a suché místo. Baterii je nutné nabít jednou za 3 měsíce, aby nedošlo k jejímu poškození v důsledku nadměrného vybití.

3.3 Řešení nouzových situací

Pokud baterie vytéká a kapalina přijde do styku s pokožkou, okamžitě ji opláchněte velkým množstvím mýdlové vody. V případě náhodného vniknutí do očí je okamžitě vyplachujte čistou vodou po dobu nejméně 15 minut a ihned vyhledejte lékařskou pomoc.

Pokud z baterie vychází kouř nebo začne hořet, dbejte především na osobní bezpečnost, okamžitě odpojte napájení a k uhašení ohně použijte hasicí přístroj na lithiové baterie nebo písek.

3.4 Likvidace odpadu (Informace WEEE)

Směrnice WEEE (Odpadní elektrická a elektronická zařízení): Tento výrobek je v souladu se směrnicí EU 2012/19/EU (a jejími dodatky) a britským nařízením „The Waste Electrical and Electronic Equipment Regulations 2013“. Je přísně zakázáno likvidovat tento výrobek jako netříděný komunální odpad.

Předpisy o bateriích (Důležité): Vestavěná lithium-iontová baterie tohoto výrobku splňuje nové nařízení EU o bateriích (EU) 2023/1542 a příslušné britské předpisy o bateriích.

Povinnosti recyklace: Uživatelé mají zákonnou povinnost odevzdat vysloužilá zařízení a jejich baterie do sběrných míst elektroodpadu určených vládou nebo místními úřady k tříděné recyklaci a ekologickému zpracování.



VAROVÁNÍ! Před prvním použitím si prosím udělejte čas na osvojení základních technik ovládní, abyste předešli vážným nehodám v prvních měsících používání. Cvičení musí probíhat na rovném, suchém, uzavřeném a bezpečném prostranství bez překážek; první cvičení na veřejných komunikacích je přísně zakázáno. Během celé jízdy je povinné používat certifikovanou helmu, chrániče loktů a kolen.

4.1 Kontrola před jízdou

Rozložte koloběžku a ověřte, že je skládací mechanismus zcela zajištěn. Před rozjezdem se ujistěte, že je stojánek zcela sklopený. Před startem pevně uchopte říditka oběma rukama, položte jednu nohu (dominantní) na přední část nášlapné desky a druhou nohu nechte na zemi připravenou k odrazu; uvolněte tělo a dívejte se před sebe.

4.2 Startování a rozjezd odrazem

Dlouhým stisknutím tlačítka napájení zapnete vozidlo. Před jízdou jednou stiskněte brzdovou páčku a ověřte, zda mechanická brzda a funkce odpojení napájení fungují správně. Poté se nohou na zemi silně odrazte, dokud nedosáhnete rychlosti nad 3–5 km/h. Jakmile koloběžka plynule jede, pomalu stiskněte palcový ovladač akceleratoru; jakmile pocítíte záběr motoru, položte odrazovou nohu na zadní část nášlapné desky.

4.3 Jízda, brzdění a zastavení

Jízda: Udržujte podélný postoj „jedna noha za druhou“ s mírně pokrčenými koleny pro tlumení vibrací. Je přísně zakázáno stát s nohama vedle sebe. Při zatáčení otáčejte říditky plynule a mírně nakloňte tělo spolu s těžištěm do směru zatáčky.

Brzdění a zastavení: Uvolněte ovladač akceleratoru pro zastavení výkonu motoru. Pokud potřebujete zastavit, plynule a vytrvale tiskněte brzdovou páčku; je přísně zakázáno prudce brzdit, aby nedošlo k zablokování kol, což by mohlo způsobit smyk nebo přepadnutí dopředu. Když rychlost klesne téměř k zastavení, položte jednu nohu na zem pro udržení rovnováhy; po úplném zastavení sklopte stojánek a vypněte napájení.























Vybalení a montáž

1. Otevřete obal a zvedněte tyč. (Viz obrázek 21 na straně 004.)
2. Nainstalujte kohoutek a utáhněte matici. (Viz obrázek 22 na straně 004.)
3. Zvedněte skútr, nainstalujte zadní schůdek a zkontrolujte vozidlo. (Viz obrázek 23 na straně 005.)
4. Nainstalujte přední blatníky. (Viz obrázek 24 na straně 005.)

Skládání a rozkládání

1. Vytáhněte pojistný kolík a stiskněte skládací páku. (Viz obrázek 25 na straně 005.)
2. Skládací tyč na koloběžku. (Viz obrázek 26 na straně 006.)
3. Pro dokončení skládání nasadte skládací popruhy na zadní pedál. (Viz obrázek 27 na straně 006.)



-  Noste helmu a ochranné pomůcky, abyste se vyhnuli nebezpečí. (Viz obrázek 1 na straně 001.)
-  Před jízdou na elektrické koloběžce se ujistěte, že všechny funkce displeje na palubní desce fungují správně. (Viz obrázek 2 na straně 001.)
-  Při tlačení elektrické koloběžky vpřed používejte plyn opatrně, abyste ji nestlačili až dolů. (Viz obrázek 3 na straně 001.)
-  Udržujte elektrickou koloběžku během rozjezdu a zastavení v dobré rovnováze a věnujte pozornost bezpečnosti při rozjezdu i zastavení. (Viz obrázek 4 na straně 001.)
-  Během jízdy udržujte rovnováhu, pevně se držte řídek a plynule zrychlujte. (Viz obrázek 5 na straně 001.)
-  Otáčejte říditky pomalu a při zatáčení naklánějte jejich těžiště, abyste se vyhnuli prudkému zatočení. (Viz obrázek 6 na straně 001.)
-  Jízda na elektrické koloběžce se nedoporučuje za deštivého počasí nebo při povodních. (Viz obrázek 7 na straně 001.)
-  Vyhněte se překročení rychlosti na zpomalovacích praelech a jiných hrbolatých silnicích. Zpomalte a mírně pokrčte kolena, abyste se lépe přizpůsobili složitým podmínkám na silnici. (Viz obrázek 8 na straně 001.)
-  Dávejte pozor, abyste se při průchodu dveřmi neudeřili hlavou nebo nesrazili s vysokým předmětem. (Viz obrázek 9 na straně 002.)
-  Při jízdě z kopce prosím sledujte svoji rychlost. (Viz obrázek 10 na straně 002.)
-  Zabraňte kontaktu pneumatik s většími překážkami. (Viz obrázek 11 na straně 002.)
-  Nepřenášejte těžké náklady na říditka, mohlo by to ohrozit bezpečnost jízdy. (Viz obrázek 12 na straně 002.)
-  Během jízdy dodržujte prosím místní zákony a předpisy. (Viz obrázek 13 na straně 002.)
-  Během jízdy na této elektrické koloběžce nepoužívejte elektronická zařízení, abyste se vyhnuli rozptýlení. (Viz obrázek 14 na straně 002.)
-  Nejezděte na této elektrické koloběžce pouze jednou rukou nebo nohou. (Viz obrázek 15 na straně 003.)
-  Žádný jezdec nesmí na této elektrické koloběžce jezdit bez držení řídek. (Viz obrázek 16 na straně 003.)
-  Tato elektrická koloběžka se nesmí nabíjet v interiéru. Věnujte prosím pozornost bezpečnosti nabíjení. (Viz obrázek 17 na straně 003.)
-  Tato elektrická koloběžka je určena pouze pro jednu osobu. Neberte na ni spolujezdce ani dítě. (Viz obrázek 18 na straně 003.)
-  Nejezděte na této elektrické koloběžce do schodů ani dolů, ani se nepokoušejte přeskakovat vysoké překážky. (Viz obrázek 19 na straně 003.)
-  Nedotýkejte se kotoučové brzdy ihned po jízdě holýma rukama, abyste se nepopálili. (Viz obrázek 20 na straně 003.)

7. Údržba a oprava

Pravidelná údržba je klíčová pro zajištění bezpečné jízdy a prodloužení životnosti produktu.

▲ VAROVÁNÍ

Stejně jako jakékoli mechanické součásti je i tento výrobek vystaven namáhání a opotřebením. Jakákoli část (např. rám, brzdy, pneumatiky) může náhle selhat v důsledku únavy materiálu, poškození nebo překročení životnosti, což může vést k vážným zraněním. Jste povinni provádět pravidelné kontroly a údržbu v souladu s požadavky tohoto manuálu. Výrobce nenese odpovědnost za jakékoli nehody způsobené zanedbáním údržby.

7.1 Denní a týdenní kontrola

Pneumatiky: Zkontrolujte, zda je tlak vzduchu dostatečný a zda není běhoun nadměrně opotřebený nebo poškozený.

Brzdy: Stiskněte brzdovou páku a vyzkoušejte, zda je brzdění citlivé a účinné. Zkontrolujte stav opotřebením brzdových destiček.

Upevňovací prvky: Rychle zkontrolujte hlavní šrouby na řídicích, sloupku řízení a skládacím mechanismu, zda nejsou uvolněné.

Napájení: Zkontrolujte, zda displej ukazuje dostatečnou úroveň nabití.

7.2 Měsíční komplexní prohlídka

Rám a skládací mechanismus: Pečlivě zkontrolujte rám, vidlici, sloupek řízení a skládací mechanismus na přítomnost prasklin, škrábanců nebo trvalých deformací. Pokud nějaké zjistíte, okamžitě přestaňte používat a kontaktujte oddělení služeb zákazníkům.

Všechny šrouby a matice: Použijte nástroj dodávaný s vozidlem k důkladnému utažení všech šroubů a matic na vozidle, zejména v skládacím mechanismu a na řídicích. Poznámka: Samosvorné matice mohou časem ztratit účinnost, je nutné je pravidelně dotahovat a v případě potřeby vyměnit.

Brzdový systém: Komplexně zkontrolujte napětí brzdového lanka a stupeň opotřebením brzdových destiček. Pokud jsou brzdové destičky opotřebené až k meznímu ukazateli, musí být neprodleně vyměněny.

Mazání: Každých 6 měsíců naneste malé množství bílého plastického maziva na pohyblivé klouby skládacího mechanismu, aby byl zajištěn plynulý pohyb a zabráněno nežádoucím zvukům.

7.3 Návod k čištění

Správná metoda: Karoserii otírejte měkkým, vlhkým hadříkem. Na odolné skvrny můžete nanést malé množství zubní pasty, jemně je vyčistit měkkým zubním kartáčkem a poté do sucha otřít.

Zakázané činnosti: Je přísně zakázáno přímé oplachování koloběžky vysokotlakým čističem nebo hadicí. Je přísně zakázáno čistit koloběžku jakýmkoli žíravými nebo těkavými chemikáliemi, jako je alkohol, benzín, rozpouštědla atd.

Bezpečnostní předpoklad: Před čištěním vždy vypněte napájení a ujistěte se, že gumová zátka nabíjecího portu je pevně uzavřena.

7.4 Doporučení pro skladování

Skladujte koloběžku na rovném, stabilním, větraném a suchém místě. Vyhněte se dlouhodobému vystavení přímému slunečnímu záření nebo vlhkému prostředí, což urychluje stárnutí krytu a elektronických součástek.

▲ **VAROVÁNÍ!** Uložte obal vozidla a všechny součásti řádně a uspořádaně, mimo dosah dětí, aby nedošlo k náhodnému spolknutí.

8. Seznam parametrů

Značka modelu: KuKirin G2	
Rozměry ve složeném stavu: 1258*650*560mm	Napětí: 48 V
Rozměry v rozloženém stavu: 1258*650*1290mm	Špičkový výkon: 0.8kW (800W)
Maximální rychlost: ≤ 25km/h	Vstupní napětí: 100~240V/50~60Hz
Dojezdová vzdálenost při střední rychlosti: ≤ 55km	Napětí / kapacita: 48V/15,6Ah
Tlumič pérování: Přední a zadní tlumiče pérování	Doba nabíjení: nabíječka 54,6V/2A, ≈ 8 hodin.
Vodotěsnost: IP54	Maximální zatížení: 120kg
Brzdy: Přední a zadní kotoučové brzdy + brzdy s automatickým vypínáním	Čistá hmotnost: cca 25,3kg
Obsah displeje: Rychlost, počet najetých kilometrů atd.	Pneumatika: 10palcové bezdušové pneumatiky
Hladina emisního akustického tlaku vážená funkcí A (L_{pA}) < 70 dB(A)	

9. Odstraňování problémů

Porucha	Kód	Řešení
Stánek	E0	Po ověření, že kolo není zaseknuté, znovu nastartujte.
Přetlak	E1	Zkontrolujte baterii.
Podpětí	E2	Zkontrolujte baterii/nabití.
Selhání řídicí jednotky	E3	Odpojte a zapojte 8pinový konektor/vyměňte ovladač.
Selhání škrticí klapky	E4	Odpojte a zapojte konektor škrticí klapky/restartujte.
Selhání brzdy	E5	Odpojte a zapojte brzdový terminál/restartujte.
Selhání sériové komunikace	E6	Odpojte a odpojte 8pinový konektor/vyměňte desku světel/vyměňte ovladač.
Selhání haly	E7	Zkontrolujte 6pinový Hallův konektor na základní desce / zkontrolujte 3fázové vodiče / vyměňte motor / vyměňte regulátor.
Nadměrná/nedostatečná brzdná síla		Brzdové lanko je třeba seřídit. Pomocí klíče doladte matici brzdové páky a povolte nebo utáhněte brzdové lanko na správné napětí.
Hluk/třesení vozidla		Šrouby jsou uvolněné. Zkontrolujte a utáhněte šrouby podpěry a šrouby na obou stranách skládačky.
Nedostatečný tlak v pneumatikách		Nafoukněte pneumatiky. Pomocí vzduchové pumpy připojené k ventilku pneumatiky nafoukněte pneumatiky na doporučený tlak.

▲ **POZNÁMKA:** V případě jakýchkoli jiných problémů nebo poruch, které nelze vyřešit výše uvedenými metodami, přestaňte výrobek okamžitě používat a kontaktujte náš poprodejní servis nebo autorizovaného prodejce.



10.1 Obecné záruční podmínky

KuKirin slavnostně se zavazuje poskytovat omezenou záruční službu původnímu spotřebiteli, který produkt zakoupil prostřednictvím oficiálních autorizovaných kanálů.

10.2 Rozsah a lhůta záruky

Obsah záruky	Záruční doba
Rám, sloupek řízení, vidlice, motor, baterie, regulátor, displej, nabíječka, brzdový systém, skládací mechanismus, manetka akcelérátoru (plyn)	1 rok

10.3 Odmítnutí odpovědnosti (Vyluky ze záruky)

Bezplatná záruka se nevztahuje na následující případy:

Neplatný doklad: Neschopnost předložit doklad o koupi, nebo pokud bylo sériové číslo (SN) produktu pozměněno, smazáno nebo je nečitelné.

Běžné opotřebení: Přirozené opotřebení spotřebních dílů (pneumatiky, brzdové kotouče, brzdové destičky, protiskluzová páska atd.) a škrábance nebo vyblednutí estetických součástí vyplývající z běžného používání.

Nesprávné použití: Poškození způsobené kolizí, přetížením nebo akrobatickou jízdou; závady vyplývající z nabíjení nebo údržby v rozporu s příručkou nebo vlivy prostředí (vniknutí vody, koroze).

Neoprávněné úpravy: Neoprávněné změny elektrických obvodů, manipulace s omezovačem rychlosti nebo použitím neoriginálních náhradních dílů KuKirin.

10.4 Záruční proces a podpora

Podání žádosti: Kontaktujte původní prodejní kanál a předložte platný doklad o koupi, sériové číslo (SN) produktu a popis závady (fotografie/video).

Technické posouzení: Poprodejní servisní středisko ověří příčinu závady a rozhodne, zda se na ni vztahuje záruka.

Realizace servisu: Závady v rámci záruky budou opraveny nebo díly vyměněny společností KuKirin zdarma; u mimozáručních závad bude nabídnuto placené řešení opravy.

Zákaznická podpora: Obraťte se na svého místního prodejce nebo navštivte oficiální webové stránky: www.kukirin.net.

Na oficiálních webových stránkách naleznete videa s rozbalováním vozidla a poprodejní videa s údržbou příslušného příslušenství.

EU PROHLÁŠENÍ O SHODĚ

Produkt, na který se vztahuje deklaráce			
Název produktu	Elektrický skútr	Číslo modelu	G2
Sériové číslo	Viz štítek produktu	Rok výroby	Viz štítek produktu
Předmět výše popsaného prohlášení je v souladu s příslušnými harmonizačními právními předpisy Unie: ► 2006/42/EC – Machinery Directive (MD) ► 2014/30/EU – Electromagnetic Compatibility Directive (EMC) ► 2011/65/EU & (EU) 2015/863 – Restriction of Hazardous Substances (RoHS)			
Odkazy na příslušné použité harmonizované normy:			
Bezpečnost a strojní zařízení (MD): ► EN 17128:2020 – Light motorized vehicles for the transportation of persons and goods and related facilities and not subject to type-approval for on-road use - Personal light electric vehicles (PLEV) ► EN ISO 12100:2010 – Safety of machinery – General principles for design – Risk assessment and risk reduction ► EN IEC 60335-1:2023+A11:2023 Household and similar electrical appliances. Safety - General requirements Elektromagnetická kompatibilita (EMC): ► EN IEC 55014-1:2021, EN IEC 55014-2:2021 – Electromagnetic compatibility – Requirements for household appliances, electric tools and similar apparatus ► EN IEC 61000-3-2:2019+A1:2021 EN 61000-3-3:2013+A2:2021 RoHS (chemické látky): ► IEC 62321-1:2013 IEC 62321-3-1:2013 IEC 62321-4:2013+AMD1:2017 ► IEC 62321-5:2013 IEC 62321-6:2015 IEC 62321-7-1:2015 IEC 62321-7-2:2017 ► IEC 62321-8:2017			
Identifikace výrobce			
Společnost	Shenzhen KuKirin Technology Co., Ltd		
Adresa	Room 4F4913, Shenzhou Computer Building, Bantian Street, Longgang District, Shenzhen, Guangdong Province, 518129 CHINA		
Email:	business@kukirin.net		
Identifikace evropského zástupce (osoba oprávněná k sestavení technické dokumentace v EU)			
Společnost	NEW GLOBAL EXPRESSZ Kft		
Adresa	1016 Budapest, Csap utca 6. 5. em. 10, Magyarorszá		
Email:	globalnewkft@gmail.com		
Podpisující osoba: Toto prohlášení o shodě se vydává na výhradní odpovědnost výrobce. Jméno: Mark Zhang Pozice: Generální ředitel Místo: Shenzhen, China Datum: 01.01.2026			
Podpis:			



BELANGRIJK! ZORGVULDIG LEZEN EN BEWAREN VOOR TOEKOMSTIGE RAADPLEGING.

▲ WAARSCHUWING! Dit product is ontworpen voor recreatief gebruik. Niet gebruiken buiten wettelijk toegestane gebieden. Rijden op openbare wegen of trottoirs is ten strengste verboden. Gebruik is alleen toegestaan op privéterrein of in afgesloten gebieden met uitdrukkelijke toestemming.

▲ WAARSCHUWING! Gebruik het product niet in de buurt van waterbronnen. Stop het gebruik als het product beschadigd is.

▲ WAARSCHUWING! Houd de plastic verpakking buiten bereik van kinderen om verstikingsgevaar te voorkomen.

▲ WAARSCHUWING! Zoals elk mechanisch onderdeel staat het voertuig onder hoge druk en is het onderhevig aan slijtage. Verschillende materiële en onderdelen kunnen verschillend reageren op slijtage of vermoeidheid. Als een onderdeel de verwachte levensduur overschrijdt, kan het plotseling breken, wat tot letsel bij de gebruiker kan leiden. Het verschijnen van barsten, krassen of verkleuring op plaatsen die onder hoge druk staan, geeft aan dat het onderdeel zijn levensduur heeft overschreden en moet worden vervangen. Een regelmatige professionele inspectie van het frame, de vork en de ophangingsverbindingen wordt aanbevolen.

Lees en begrijp deze handleiding vóór de eerste rit. De gebruiker is verplicht zich te houden aan de lokale wetgeving en alle veiligheidsinstructies. De fabrikant is niet aansprakelijk voor materiële schade, persoonlijk letsel, ongevallen of juridische geschillen als gevolg van oneigenlijk gebruik, ongeautoriseerde wijzigingen of overtredingen van de verkeersregels.

1.1 Productdefinitie en beperkingen

Beoogd gebruik: Dit voertuig is een persoonlijk licht elektrisch voertuig (PLEV), uitsluitend bedoeld voor recreatieve doeleinden. Wijzig het beoogde gebruik van het voertuig niet.

Technische parameters: Het A-gewogen emissiegeluidsrukniveau is niet hoger dan 70 dB(A).

Bedieningslogica: Het voertuig wordt aangedreven door een naafmotor. Gebruik de gashendel om de snelheid te regelen en de remhendel om te stoppen.

Kick-start mechanisme: De elektrische ondersteuning wordt pas geactiveerd wanneer de snelheid van het voertuig 3 km/u of meer bereikt.

Remonderbreking: Elke remactie onderbreekt onmiddellijk de elektrische ondersteuning. Nadat de stroom is uitgeschakeld, kan het voertuig in de vrijloopmodus (handmatig) rijden.

1.2 Richtlijnen voor veilig rijden

Risicobewustzijn: Elektrische steps brengen risico's op vallen of botsingen met zich mee. Blijf alstublieft uiterst geconcentreerd en hanteer een defensieve rijstijl. Leen het voertuig nooit uit aan personen die geen ervaring hebben of niet vertrouwd zijn met de veiligheidsinstructies. Dit voertuig is niet geschikt voor acrobatisch gebruik of stunts.

Snelheid en remmen: Hoe hoger de snelheid, hoe langer de remweg. Op een nat wegdek neemt de remweg aanzienlijk toe; zorg ervoor dat u tijdig vertraagt en wees extra voorzichtig wanneer u in de regen rijdt.

Voorrang en regelgeving: Respecteer de voorrang van voetgangers. Anticipeer in elk geval op uw route en snelheid, terwijl u zich houdt aan de verkeersregels, de regels voor het gebruik van voetpaden en de bescherming van kwetsbare groepen. Wanneer u voetgangers of fietsers nadert die u niet kunnen zien of horen, vertraag dan en gebruik de bel om hen te waarschuwen voor uw aanwezigheid. Loop te voet over beveiligde oversteekplaatsen terwijl u het voertuig voortduwt. Zorg onder alle omstandigheden goed voor uzelf en anderen.

Rijhouding: Houd altijd beide handen aan het stuur en beide voeten op het deck. Het is ten strengste verboden om met één hand of één voet te rijden, of om enige andere onveilige houding aan te nemen.

Training: Beginners moeten oefenen in een veilige, afgesloten ruimte om de basisbediening onder de knie te krijgen. Het wordt aanbevolen om contact op te nemen met uw dealer voor informatie over geschikte trainingsinstanties.

▲ 1.3 WAARSCHUWING

- **Leeftijds- en belastingsbeperkingen:** Voor zover de lokale regelgeving dit toestaat, is dit voertuig geschikt voor gebruikers in de leeftijd van 16 tot 60 jaar. Maximale belasting: 120 kg. Aanbevolen lengte van de bestuurder: 120–200 cm.

- **Persoonlijke beschermingsmiddelen:** Het dragen van een gecertificeerde veiligheidshelm is te allen tijde verplicht. We raden ten eerste aan om tegelijkertijd kniebeschermers, elleboogbeschermers en polsbeschermers te dragen. Tijdens het rijden moeten altijd schoenen worden gedragen. Let op: Om de zichtbaarheid te waarborgen, is het dragen van reflecterende kleding of het gebruik van reflecterende tekens verplicht bij het rijden 's nachts of bij weinig licht (bijv. mist, schemering).

- **Fysieke conditie:** Bestuur dit voertuig niet onder invloed van alcohol, drugs of medicijnen die het beoordelingsvermogen kunnen beïnvloeden. Rijd niet als u zich vermoeid voelt of fysiek niet wel bevindt.

- **Alleen voor individueel gebruik:** Dit voertuig is ontworpen voor gebruik door slechts één persoon. Het is ten strengste verboden om passagiers (inclusief kinderen) mee te nemen, huisdieren te vervoeren of voorwerpen vast te houden tijdens het rijden, ongeacht het totale gewicht.

- **Omgevingsrisico's:** Rijd niet in diep water of bij zware regenval. Het is ten strengste verboden om het voertuig op te laden of op te bergen in een vochtige omgeving. Vermijd gebieden met druk verkeer. Rijd alleen op vlakke, schone en droge wegen en houd een veilige afstand tot andere weggebruikers.

- **Verboden gebieden:** Het is ten strengste verboden om op snelwegen, autowegen of wegen die uitsluitend voor motorvoertuigen zijn gereserveerd te rijden.

- **Verbod op wijzigingen:** Breng geen wijzigingen of aanpassingen aan het voertuig aan, inclusief de stuurstang, stuurmof, stuurkolom, het inklapmechanisme en de achterrem. Het gebruik van accessoires of extra onderdelen die niet door de fabrikant zijn goedgekeurd, is ten strengste verboden. Het wordt ten eerste afgeraden om wijzigingen uit te voeren die niet in deze handleiding worden vermeld.

- **Elektrische veiligheid:** Sluit de voeding nooit aan als de oplaadpoort, het stopcontact of uw handen nat zijn. Dit is om het risico op elektrische schokken, kortsluiting of brand te voorkomen.

- **Oplaadapparatuur:** Gebruik uitsluitend de originele lader. Het gebruik van laders van derden is ten strengste verboden om thermische runaway (thermische ontsporing), ontbranding of explosie van de batterij te voorkomen.

- **Weggevaaren en obstakels:** In een stedelijke omgeving zijn er diverse obstakels, zoals stoepranden of treden. Spring niet over obstakels. Anticipeer en pas uw traject en snelheid aan die van voetgangers aan voordat u obstakels oversteekt. Als een obstakel gevaarlijk is vanwege de vorm, hoogte of gladheid, moet u afstappen en te voet passeren.

- **Waarschuwing voor hoge temperaturen:** De motor en remonderdelen (vooral de remschijf) kunnen tijdens gebruik erg heet worden. Raak deze na het rijden niet aan om brandwonden te voorkomen.

- **Knelgevaar:** Houd tijdens het in- of uitklappen uw vingers en kleding uit de buurt van de scharnieren en bewegende delen van het inklapmechanisme.

- **Stabiliteit en belasting:** Elke last die aan het stuur wordt bevestigd, heeft invloed op de stabiliteit van het voertuig. Vervoer geen tassen of andere voorwerpen aan de voorkant van de step.

- **Soepele bediening:** Vermijd plotseling optrekken of hard remmen om slippen te voorkomen. Controleer regelmatig op scherpe randen die door gebruik zijn ontstaan en verwijder deze.

- **Stof- en waterdichtheid:** Zorg er na het opladen altijd voor dat de rubberen dop van de oplaadpoort goed gesloten is om te voorkomen dat stof of vocht binnendringt.

- **Controle voor de rit:** Zorg er voor elk gebruik voor dat: Alle vergrendelingen correct zijn vastgezet (raadpleeg de montage-instructies). Het stuursysteem correct is afgesteld en alle verbindingsonderdelen goed vastzitten en onbeschadigd zijn. Het remsysteem volledig functioneel is. Alle schroeven stevig zijn aangedraaid. Houd er rekening mee dat de effectiviteit van zelfborgende moeren en andere bevestigingsmiddelen na verloop van tijd kan afnemen en dat deze moeten worden gecontroleerd.

2. Dashboard en schakelgroep

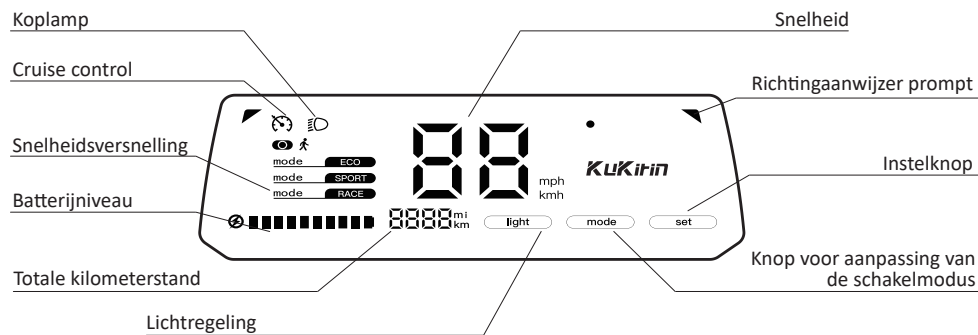
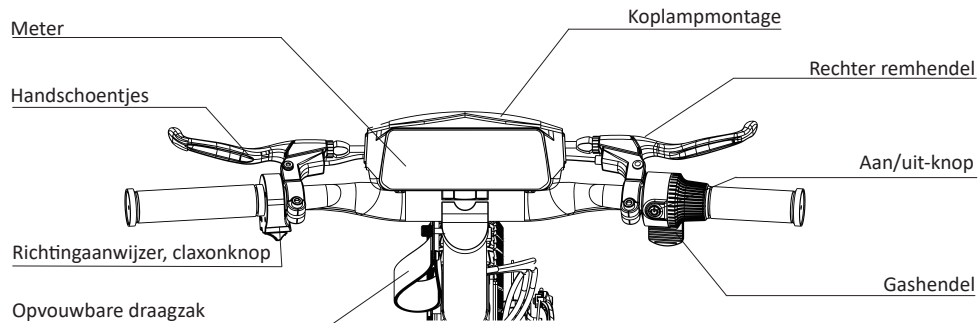

Pictogrammen	Benamingen	Bediening & Betekenis
	Koplampindicator	Het pictogram licht op en geeft aan dat de koplamp aan is.
	Snelheid	Het paneel geeft de huidige snelheid van de scooter aan.
	Voetgangersmodus	Het pictogram licht op en geeft aan dat de voetgangersmodus is geactiveerd.
	Versnelling	Het paneel geeft de huidige versnelling van de scooter aan.

3. Batterijladen en onderhoud

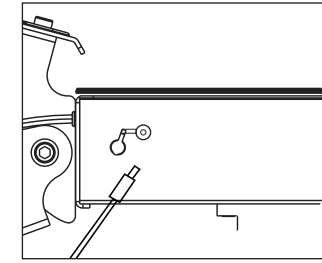
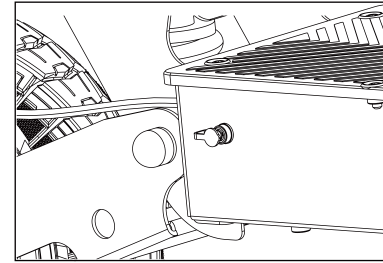

Belangrijk: Deze step mag alleen worden gebruikt met de originele accu en mag alleen worden opgeladen met de originele acculader die bij de step is geleverd.

3.1 Stappen voor het opladen

Schakel de step uit voordat u begint met opladen. Controleer of de oplaadpoort en de stofkap droog zijn en vrij van vreemde voorwerpen. Sluit eerst de oplader aan op de oplaadpoort van de step en steek daarna de stekker in het stopcontact. Het indicatielampje op de oplader brandt rood om aan te geven dat het opladen bezig is, en wordt groen om aan te geven dat de accu volledig is opgeladen. Sluit na het loskoppelen onmiddellijk de stofkap stevig.

3.2 Veiligheidswaarschuwingen voor het opladen

⚠ WAARSCHUWING

Gebruik uitsluitend de originele KuKirin-oplader; het gebruik van apparatuur van derden brengt risico op explosie of brand met zich mee.

Het is ten strengste verboden om onbeheerd op te laden, tijdens het slapen, in vochtige omgevingen of in de buurt van brandbare materialen (houten planken, gordijnen, enz.).

Het is verboden de accu te demonteren of metalen voorwerpen in de poort te steken. Als de accu heet wordt, opzwellt, een geur afgeeft of lekt, stop dan onmiddellijk met het gebruik, houd afstand en neem contact op met de klantenservice.

Laad alleen op in een droge, goed geventileerde omgeving met een temperatuur van 3°C–40°C. Houd bij langdurige opslag het accuniveau tussen 50% en 70% en bewaar deze op een koele, droge plaats. De accu moet eens in de 3 maanden worden opgeladen om schade door diepontlading te voorkomen.

3.3 Handelen in noodgevallen

Als de accu lekt en de vloeistof in contact komt met de huid, spoel dan onmiddellijk af met ruime hoeveelheden water en zeep. Bij onbedoeld contact met de ogen, spoel onmiddellijk gedurende minstens 15 minuten met schoon water en zoek direct medische hulp.

Als de accu rookt of vlam vat, onderbreek dan onmiddellijk de stroomtoevoer (waarborg hierbij uw persoonlijke veiligheid) en gebruik een speciale brandblusser voor lithiumaccu's of zand om het vuur te blussen.

3.4 Afvalverwijdering (WEEE-informatie)

WEEE-richtlijn (Afgedankte elektrische en elektronische apparatuur): Dit product voldoet aan de EU-richtlijn 2012/19/EU (en wijzigingen) en de Britse verordening "The Waste Electrical and Electronic Equipment Regulations 2013". Het is ten strengste verboden dit product weg te gooien als ongesorteerd huishoudelijk afval.

Batterijverordening (Belangrijk): De ingebouwde lithium-ionaccu van dit product voldoet aan de nieuwe EU-batterijverordening (EU) 2023/1542 en de relevante Britse batterijregelgeving.

Verplichtingen inzake recycling: Gebruikers zijn wettelijk verplicht om afgedankte apparatuur en de bijbehorende accu's in te leveren bij door de overheid of lokale autoriteiten aangewezen inzamel-punten voor elektronisch afval voor gescheiden recycling en milieuvriendelijke verwerking.

4. Rijgids voor Beginners

⚠ WAARSCHUWING! Neem vóór het eerste gebruik de tijd om de basisbedieningstechniek en te leren om ernstige ongevallen in de eerste maanden te voorkomen. Het oefenen moet plaatsvinden op een vlakke, droge, afgesloten en obstakelvrije veilige locatie; de eerste oefensessies op de openbare weg zijn strikt verboden. Het dragen van een gecertificeerde helm, elleboogbeschermers en kniebeschermers is verplicht tijdens de gehele rit.

4.1 Controle vóór het rijden

Vouw de step uit en controleer of het vouwmechanisme volledig is vergrendeld. Zorg er absoluut voor dat de standaard volledig is ingeklapt voordat u vertrekt. Houd vóór vertrek het stuur met beide handen stevig vast, plaats één voet (uw dominante voet) op de voorkant van het voetenplank en houd de andere voet op de grond klaar om af te zetten; ontspan uw lichaam en kijk recht vooruit.

4.2 Starten en wegrijden

Houd de aan/uit-knop lang ingedrukt om het voertuig in te schakelen. Knijp vóór het wegrijden de remhendel één keer in om te controleren of de mechanische rem en de stroomonderbrekingsfunctie naar behoren werken. Zet vervolgens krachtig af met de voet op de grond totdat een snelheid van meer dan 3-5 km/u is bereikt. Wanneer het voertuig stabiel uitrolt, drukt u de duimgashendel langzaam naar beneden; zodra u voelt dat het motorvermogen wordt ingeschakeld, plaatst u de voet van de grond op het achterste gedeelte van het voetenplank.

4.3 Rijden en remmen/stoppen

Rijden: Houd een "één voet voor de andere" longitudinale sta-positie aan, met de knieën licht gebogen om trillingen te absorberen. Het is strikt verboden om met de voeten naast elkaar te staan. Draai het stuur in bochten voorzichtig en leun met uw lichaam en zwaartepunt licht mee in de richting van de bocht.

Remmen en stoppen: Laat de duimgashendel los om de stroomtoevoer naar de motor te stoppen. Knijp de remhendel gelijkmatig en continu in als u wilt stoppen; het is strikt verboden om abrupt te remmen om te voorkomen dat de banden blokkeren, wat kan leiden tot slippen of vooroverkantelen. Wanneer de snelheid bijna nul is, plaatst u één voet op de grond voor het evenwicht; zodra het voertuig volledig tot stilstand is gekomen, klapt u de standaard uit en schakelt u de stroom uit.

5. Montage- en bedieningshandleiding

Uitpakken en monteren

1. Open de verpakking en til de paal eruit. (Zie afbeelding 21 op pagina 004.)
2. Installeer de kraan en draai de moer vast. (Zie afbeelding 22 op pagina 004.)
3. Til de scooter op, monteer de achterste treep plank en inspecteer het voertuig. (Zie afbeelding 23 op pagina 005.)
4. Monteer de voorspatborden. (Zie afbeelding 24 op pagina 005.)

Opvouwen en uitvouwen

1. Trek de veiligheidspen eruit en druk op de vouwhendel. (Zie afbeelding 25 op pagina 005.)
2. Opklapbare stepstang. (Zie afbeelding 26 op pagina 006.)
3. Bevestig de vouwriemen aan het achterpedaal om het vouwen te voltooien. (Zie afbeelding 27 op pagina 006.)

6. Risicowaarschuwing & gevaarverbod

- ⚠ Draag een helm en beschermende uitrusting om gevaren te vermijden. (Zie Figuur 1 op pagina 001.)
- ⚠ Zorg ervoor dat alle functies op het dashboard goed werken vóór je met de e-scooter vertrekt. (Zie Figuur 2 op pagina 001.)
- ⚠ Gebruik de gashendel voorzichtig wanneer je de e-scooter vooruit duwt, zodat je deze niet volledig indrukt. (Zie Figuur 3 op pagina 001.)
- ⚠ Houd de e-scooter goed in balans tijdens het starten en stoppen, en let goed op je veiligheid bij zowel het vertrek als het tot stilstand komen. (Zie Figuur 4 op pagina 001.)
- ⚠ Houd jezelf goed in balans tijdens het rijden, hou het stuur stevig vast en versnel geleidelijk. (Zie Figuur 5 op pagina 001.)
- ⚠ Draai het stuur langzaam en verplaats je zwaartepunt bij het nemen van een bocht om scherpe wendingen te vermijden. (Zie Figuur 6 op pagina 001.)
- ⚠ Het wordt afgeraden om met een e-scooter te rijden op een regenachtige dag of bij overstromingsgevaar. (Zie Figuur 7 op pagina 001.)
- ⚠ Vermijd te hoge snelheid op verkeersdrempels en andere hobbelige wegen. Vertraag en buig je knieën lichtjes om je beter aan te passen aan complexe wegomstandigheden. (Zie Figuur 8 op pagina 001.)
- ⚠ Wees voorzichtig dat je je hoofd niet stoot bij het passeren van deuropeningen of in botsing komt met een hoog object. (Zie Figuur 9 op pagina 002.)
- ⚠ Beheers je snelheid bij het afdalen. (Zie Figuur 10 op pagina 002.)
- ⚠ Vermijd dat de banden in contact komen met grotere obstakels. (Zie Figuur 11 op pagina 002.)
- ⚠ Vermijd het dragen van zware ladingen aan het stuur, omdat dit de rijveiligheid in gevaar kan brengen. (Zie Figuur 12 op pagina 002.)
- ⊗ Respecteer tijdens het rijden de lokale wetten en regelgeving. (Zie Figuur 13 op pagina 002.)
- ⊗ Gebruik geen elektronische apparaten tijdens het rijden met deze e-scooter om afleiding te voorkomen. (Zie Figuur 14 op pagina 002.)
- ⊗ Rijd niet met deze e-scooter met slechts één hand of één voet. (Zie Figuur 15 op pagina 003.)
- ⊗ Geen enkele bestuurder mag met deze e-scooter rijden zonder het stuur vast te houden. (Zie Figuur 16 op pagina 003.)
- ⊗ Deze e-scooter mag niet binnenshuis worden opgeladen. Let goed op de veiligheid tijdens het opladen. (Zie Figuur 17 op pagina 003.)
- ⊗ Deze e-scooter is ontworpen voor één persoon. Neem geen passagier of kind mee. (Zie Figuur 18 op pagina 003.)
- ⊗ Rijd niet met deze e-scooter de trap op of af en probeer niet over hoge obstakels te springen. (Zie Figuur 19 op pagina 003.)
- ⊗ Raak de schijfrem niet direct met blote handen aan na het rijden om verbrandingen te voorkomen. (Zie Figuur 20 op pagina 003.)

7. Onderhoud en reparatie

Regelmatig onderhoud is cruciaal voor het garanderen van veilig rijden en het verlengen van de levensduur van het product.

⚠ WAARSCHUWING

Zoals elk mechanisch onderdeel, staat dit product bloot aan spanning en slijtage. Elk onderdeel (zoals het frame, de remmen, de banden) kan plotseling falen als gevolg van mechanische vermoeidheid, schade of het overschrijden van de levensduur, wat kan leiden tot ernstig letsel. U moet regelmatige inspecties en onderhoud uitvoeren zoals vereist in deze handleiding. De fabrikant is niet aansprakelijk voor ongevallen veroorzaakt door verwaarlozing van onderhoud.

7.1 Dagelijkse en Wekelijkse Controle

Banden: Controleer of de bandenspanning voldoende is en of het loopvlak overmatige slijtage of schade vertoont.

Remmen: Knijp de remhendel in om te testen of het remmen gevoelig en effectief is. Controleer de slijtage van de remblokken.

Bevestigingsmiddelen: Controleer snel of de belangrijkste schroeven van het stuur, de stuurpen en het vouwmechanisme los zitten.

Voeding: Controleer het display van het dashboard om te verzekeren dat het batterijniveau voldoende is.

7.2 Maandelijkse Uitgebreide Inspectie

Frame en Vouwmechanisme: Inspecteer zorgvuldig het frame, de voorvork, de stuurpen en alle delen van het vouwmechanisme op scheuren, krassen of permanente vervorming. Indien dit wordt geconstateerd, stop dan onmiddellijk met het gebruik en neem contact op met de klantenservice.

Alle schroeven en moeren: Gebruik de meegeleverde gereedschap om alle schroeven en moeren van het voertuig een voor een aan te draaien, vooral in het vouwmechanisme en het stuurgedeelte. Let op: Zelfborgende moeren kunnen na verloop van tijd hun werking verliezen, moeten periodiek opnieuw worden aangedraaid en indien nodig worden vervangen.

Remsysteem: Controleer uitgebreid de spanning van de remkabel en de mate van slijtage van de remblokken. Als de remblokken tot de limietmarkering zijn versleten, moeten ze onmiddellijk worden vervangen.

Smering: Breng elke 6 maanden een kleine hoeveelheid wit lithiumvet aan op de bewegende gewrichten van het vouwmechanisme om een soepele werking te garanderen en abnormale geluiden te voorkomen.

7.3 Reinigingshandleiding

Juiste Methode: Gebruik een zachte, vochtige doek om de step af te vegen. Voor hardnekkige vlekken kunt u een kleine hoeveelheid tandpasta aanbrengen, zachtjes borstelen met een zachte tandenborstel en vervolgens schoonvegen.

Verboden Zaken: Het is strikt verboden om een hogedrukreiniger of slang te gebruiken voor directe afspoeling. Het is strikt verboden om de step te reinigen met alcohol, benzine, oplosmiddelen of andere bijtende, vluchtige chemicaliën.

Veiligheidsvoorwaarde: Schakel vóór het schoonmaken de stroom uit en zorg ervoor dat de rubberen plug van de oplaadpoort goed gesloten is.

7.4 Opslagbevelingen

Bewaar de step op een vlakke, stabiele, geventileerde en droge plaats. Vermijd langdurige blootstelling aan direct zonlicht of een vochtige omgeving, dit versnelt de veroudering van de behuizing en elektronische componenten.

⚠ **WAARSCHUWING!** Plaats de verpakking van het voertuig en diverse onderdelen zorgvuldig en houd deze uit de buurt van kinderen, om te voorkomen dat kinderen ze per ongeluk inslikken.

8. Parameterlijst

Merkmodel: KuKirin G2	
Afmetingen in opgevouwen toestand: 1258*650*560mm	Spanning: 48V
Uitgevouwen afmetingen: 1258*650*1290mm	Piekspanning: 0.8kW (800W)
Maximale snelheid: ≤ 25km/h	Ingangsspanning: 100~240V/50~60Hz
Duurafstand bij een gemiddelde snelheid: ≤ 55km	Spanning / capaciteit: 48V/15,6Ah
Schokdemper: Schokdempers voor en achter	Oplaadtijd: 54,6V/2A oplader, circa 8 uur.
Waterdichtheidsklasse: IP54	Maximale belasting: 120kg
Remmen: Schijfremmen voor en achter + rembekrachtiging	Nettogewicht: ongeveer 25,3kg
Weergavegegevens: Snelheid, afstand, enz.	Banden: 10 inch tubeless banden
A-gewogen emissiegeluidsdruk niveau (L_{pA}) < 70 dB(A)	

9. Probleemoplossing

Storing	Code	Oplossingen
Kraam	E0	Start de computer opnieuw nadat u gecontroleerd heeft of het wiel niet vastzit.
Overdruk	E1	Controleer de batterij.
Underspanning	E2	Controleer batterij/opladen.
Controlleropslag	E3	Koppel de 8-pins/wisselcontroller los en sluit deze weer aan.
Gasklep defect	E4	Koppel de gasklepaansluiting los en sluit deze weer aan/herstart.
Remstoring	E5	Koppel de remklem los en sluit deze weer aan/herstart.
Seriële communicatiefout	E6	Ontkoppel de 8-pins bedrading/vervang het lichtbord/vervang de controller.
Hal-opslag	E7	Controleer de 6-pins Hall-aansluiting op het moederbord/controleer de 3 faseadren/vervang de motor/vervang de controller.
Te hoge/onvoldoende remkracht		De remkabel moet worden afgesteld. Gebruik een sleutel om de moer van de remarm nauwkeurig af te stellen en de remkabel losser of vaster te draaien tot de juiste spanning.
Voertuiggeluid/trillingen		De schroeven zitten los. Controleer en draai de schroeven van de verhoging en de schroeven aan beide zijden van de map vast.
Onvoldoende bandenspanning		Pomp de banden op. Gebruik een luchtpomp die is aangesloten op het ventiel van de band om de banden op te pompen tot de aanbevolen bandenspanning.

⚠ **LET OP:** Bij andere problemen of storingen die niet met bovenstaande methoden kunnen worden verholpen, dient u het product onmiddellijk niet meer te gebruiken en contact op te nemen met onze klantenservice of een erkende dealer.



10.1 Algemene Garantieprincipes

KuKirin verbindt zich plechtig tot het verlenen van beperkte garantieservice aan de oorspronkelijke consument die het product heeft gekocht via officieel geautoriseerde kanalen.

10.2 Garantieomvang en Duur

Garantie-inhoud	Garantieperiode
Het frame, de stuurpen, en voorvork, de motor, de batterij, de controller, het display, de oplader, het remsysteem, het vouwmechanisme en de gashendel (accelerator)	1 jaar

10.3 Disclaimer (Uitsluitingen van garantie)

De volgende situaties vallen niet onder de gratis garantie:

Ongeldig bewijs: Onvermogen om een aankoopbewijs te overleggen, of wanneer het serienummer (SN) van het product is gewijzigd, verwijderd of onleesbaar is gemaakt.

Normale slijtage: Natuurlijke slijtage van slijtageonderdelen (banden, remschijven, remblokken, antislip tape, enz.) en krassen of verkleuring van esthetische onderdelen als gevolg van normaal gebruik.

Onjuist gebruik: Schade veroorzaakt door botsingen, overbelasting of stunrijden; defecten als gevolg van opladen/onderhoud dat niet in overeenstemming is met de handleiding, of door omgevingsfactoren (binnendringen van water, corrosie).

Ongeoorloofde wijzigingen: Ongeautoriseerde wijzigingen aan elektrische circuits, manipulatie van de snelheidsbegrenzer of het gebruik van niet-originele KuKirin-onderdelen.

10.4 Garantieproces en ondersteuning

Indienen van een claim: Neem contact op met het oorspronkelijke aankoopkanaal en verstrek een geldig aankoopbewijs, het serienummer (SN) van het product en een beschrijving van de fout (foto's/video's).

Technische beoordeling: Het servicecentrum controleert de oorzaak van het defect en stelt vast of het onder de garantie valt.

Uitvoering van de service: Defecten die onder de garantie vallen, worden gratis gerepareerd of de onderdelen worden vervangen door KuKirin; voor defecten buiten de garantie wordt een betaalde reparatieoplossing aangeboden.

Klantenservice: Neem contact op met uw lokale dealer of bezoek de officiële website: www.kukirin.net.

Op de officiële website vindt u uitpakvideo's van het voertuig en onderhoudsvideo's voor de bijbehorende accessoires.

EU-CONFORMITEITSVERKLARING

Product waarvoor de verklaring wordt ingediend			
Productnaam	Elektrische scooter	Modelnr.	G2
Serienummer	Raadpleeg het productetiket.	Bouwjaar	Raadpleeg het productetiket.
Het doel van de hierboven beschreven verklaring is in overeenstemming met de relevante harmonisatiewetgeving van de Unie: ► 2006/42/EC – Machinery Directive (MD) ► 2014/30/EU – Electromagnetic Compatibility Directive (EMC) ► 2011/65/EU & (EU) 2015/863 – Restriction of Hazardous Substances (RoHS)			
Verwijzingen naar de relevante geharmoniseerde normen die zijn gebruikt:			
Veiligheid en machines (MD): ► EN 17128:2020 – Light motorized vehicles for the transportation of persons and goods and related facilities and not subject to type-approval for on-road use - Personal light electric vehicles (PLEV) ► EN ISO 12100:2010 – Safety of machinery – General principles for design – Risk assessment and risk reduction ► EN IEC 60335-1:2023+A11:2023 Household and similar electrical appliances. Safety - General requirements Elektromagnetische compatibiliteit (EMC): ► EN IEC 55014-1:2021, EN IEC 55014-2:2021 – Electromagnetic compatibility – Requirements for household appliances, electric tools and similar apparatus ► EN IEC 61000-3-2:2019+A1:2021 EN 61000-3-3:2013+A2:2021 RoHS (Chemische stoffen): ► IEC 62321-1:2013 IEC 62321-3-1:2013 IEC 62321-4:2013+AMD1:2017 ► IEC 62321-5:2013 IEC 62321-6:2015 IEC 62321-7-1:2015 IEC 62321-7-2:2017 ► IEC 62321-8:2017			
Identificatie van de fabrikant			
Bedrijf	Shenzhen KuKirin Technology Co., Ltd		
Adres	Room 4F4913, Shenzhou Computer Building, Bantian Street, Longgang District, Shenzhen, Guangdong Province, 518129 CHINA		
Email:	business@kukirin.net		
Identificatie van de Europese vertegenwoordiger (de persoon die bevoegd is om het technisch dossier in de EU samen te stellen)			
Bedrijf	NEW GLOBAL EXPRESSZ Kft		
Adres	1016 Budapest, Csap utca 6. 5. em. 10, Magyarorszá		
Email:	globalnewkft@gmail.com		
Ondertekenaar: Deze conformiteitsverklaring wordt uitsluitend onder de verantwoordelijkheid van de fabrikant afgegeven. Naam: Mark Zhang Functie: Algemeen directeur Plaats: Shenzhen, China Datum: 01.01.2026 Handtekening: <i>Mark Zhang</i>			



IMPORTANT! CITIȚI CU ATENȚIE ȘI PĂSTRAȚI PENTRU CONSULTĂRI ULTERIOARE.

▲ AVERTISMENT! Acest produs este conceput pentru sporturi recreative. Nu utilizați în afara zonelor autorizate legal. Mersul cu bicicleta pe drumuri publice sau pe trotuare este strict interzis. Utilizarea este permisă numai pe terenuri private sau în zone închise, cu autorizație clară.

▲ AVERTISMENT! Nu utilizați produsul în apropierea surselor de apă. Întrerupeți utilizarea dacă este deteriorat.

▲ AVERTISMENT! Nu lăsați ambalajul din plastic la îndemâna copiilor pentru a evita riscul de sufocare.

▲ AVERTISMENT! Ca orice componentă mecanică, vehiculul este supus unor solicitări ridicate și uzurii. Diferite materiale și componente pot reacționa diferit la uzură sau oboseală. Dacă o componentă depășește durata de viață prevăzută, aceasta se poate rupe brusc, cauzând rănirea utilizatorului. Apariția fisurilor, zgârieturilor sau decolorării în zonele solicitate indică faptul că acea componentă și-a depășit durata de viață și trebuie înlocuită. Se recomandă o inspecție profesională periodică a cadrului, furcii și articulațiilor suspensiei.

Citiți și înțelegeți acest manual înainte de prima utilizare. Utilizatorul este obligat să respecte legile locale și toate instrucțiunile de siguranță. Producătorul nu este responsabil pentru nicio daună materială, vătămare corporală, accident sau litigiu legal rezultat din utilizarea necorespunzătoare, modificări neautorizate sau încălcarea regulilor de circulație.

1.1 Definirea produsului și limitări

Utilizarea prevăzută: Acest vehicul este un vehicul electric ușor pentru uz personal (PLEV), destinat exclusiv utilizării recreative. Nu schimbați destinația de utilizare a vehiculului.

Parametri tehnici: Nivelul de presiune acustică de emisie ponderat A nu depășește 70 dB(A).

Logica de funcționare: Vehiculul este acționat de un motor în butuc. Utilizați accelerația pentru a controla viteza și maneta de frână pentru oprire.

Mecanism de pornire prin împingere: Asistența electrică se va activa numai atunci când viteza vehiculului ajunge la 3 km/h sau mai mult.

Întreruperea alimentării prin frânare: Orice acțiune de frânare va întrerupe imediat asistența electrică. După întreruperea alimentării, vehiculul poate rula în mod liber (manual).

1.2 Reguli pentru conducerea în siguranță

Conștientizarea riscurilor: Trotineta electrică implică riscuri de cădere sau coliziune. Vă rugăm să rămâneți extrem de concentrat și să adoptați un mod de conducere defensiv. Nu împrumutați niciodată vehiculul persoanelor fără experiență sau care nu sunt familiarizate cu operațiunile de siguranță. Acest vehicul nu este potrivit pentru utilizări acrobatice sau cascadorii.

Viteza și frânarea: Cu cât viteza este mai mare, cu atât distanța de frânare este mai lungă. Pe carosabil umed, distanța de frânare crește semnificativ; asigurați-vă că încetiniți din timp și fiți deosebit de prudenți când conduceți pe timp de ploaie.

Prioritate și reglementări: Respectați prioritatea pietonilor. În orice situație, anticipați traseul și viteza dumneavoastră, respectând în același timp regulile de circulație rutieră, regulile privind trotuarele și protecția grupurilor vulnerabile. Când vă apropiați de pietoni sau bicicliști care nu vă pot vedea sau auzi, încetiniți și folosiți soneria pentru a-i avertiza de prezența dumneavoastră. Traversați pe jos pasajele protejate, împingând vehiculul. În orice circumstanță, aveți grijă de dumneavoastră și de ceilalți.

Poziția de condus: Țineți întotdeauna ambele mâini pe ghidon și ambele picioare pe platformă. Este strict interzis condusul cu o singură mână, cu un singur picior sau adoptarea oricărei alte poziții nesigure.

Instruire: Începătorii ar trebui să exerseze într-o zonă sigură și închisă pentru a stăpâni operațiunile de bază. Se recomandă să contactați distribuitorul pentru informații despre instituțiile de instruire adecvate.

▲ 1.3 AVERTISMENT

- Limite de vârstă și greutate: În condițiile permise de reglementările locale, acest vehicul este destinat utilizatorilor cu vârsta cuprinsă între 16 și 60 de ani. Sarcina maximă: 120 kg. Înălțimea recomandată a utilizatorului: 120–200 cm.

- Echipament individual de protecție: Purtarea unei căști de protecție certificate este obligatorie în permanență. Vă recomandăm cu fermitate să purtați simultan genunchiere, cotiere și protecții pentru încheieturi. Este obligatoriu să purtați încălțăminte în timpul utilizării. Notă: Pentru a asigura vizibilitatea, atunci când circulați pe timp de noapte sau în condiții de iluminare scăzută (de exemplu, ceață, amurg), este obligatoriu să purtați îmbrăcăminte reflectorizantă sau să utilizați marcaje reflectorizante.

- Starea fizică: Nu conduceți acest vehicul sub influența alcoolului, a drogurilor sau a oricăror medicamente care v-ar putea afecta capacitatea de judecată. Nu conduceți dacă vă simțiți obosit sau dacă aveți o stare de rău fizic.

- Exclusiv pentru o singură persoană: Acest vehicul este destinat utilizării de către o singură persoană. Este strict interzis transportul pasagerilor (inclusiv copii), transportul animalelor de companie sau purtarea oricăror obiecte în timpul conducerii, indiferent de greutatea totală a acestora.

- Riscuri de mediu: Nu conduceți în zone cu apă adâncă sau în timpul ploilor torențiale. Este strict interzisă încărcarea sau depozitarea vehiculului într-un mediu umed. Evitați zonele cu trafic intens. Conduceți numai pe suprafețe plane, curate și uscate și mențineți o distanță de siguranță față de ceilalți participanți la trafic.

- Zone interzise: Este strict interzis accesul pe autostrăzi, drumuri expres sau pe orice drum rezervat exclusiv vehiculelor cu motor.

- Interdicția modificărilor: Nu efectuați nicio modificare sau transformare vehiculului, inclusiv la tubul de direcție, manșonul de direcție, coloana de direcție, mecanismul de pliere și frâna spate. Utilizarea oricăror accesorii sau componente suplimentare neaprobate de producător este strict interzisă. Se recomandă cu fermitate să nu efectuați nicio modificare care nu este menționată în acest manual.

- Siguranța electrică: Nu conectați niciodată sursa de alimentare dacă portul de încărcare, priza de curent sau mâinile sunt umede. Această măsură are scopul de a preveni riscul de electrocutare, scurtcircuit sau incendiu.

- Echipament de încărcare: Vă rugăm să utilizați numai încărcătorul original. Este strict interzisă utilizarea încărcătoarelor de la terți pentru a preveni ambalarea termică a bateriei, arderea sau explozia acesteia.

- Pericole rutiere și obstacole: Mediul urban prezintă diverse obstacole, cum ar fi bordurile sau treptele. Nu săriți peste obstacole. Înainte de a traversa un obstacol, anticipați și ajustați traiectoria și viteza pentru a fi în concordanță cu cele ale pietonilor. Dacă un obstacol reprezintă un pericol din cauza formei, înălțimii sau a suprafeței alunecoase, trebuie să coborâți de pe vehicul și să treceți pe lângă acesta pe jos.

- Avertisment privind temperaturile ridicate: Motorul și componentele de frânare (în special discul de frână) pot deveni foarte fierbinți în timpul utilizării. Nu le atingeți după utilizare pentru a evita arsurile.

- Risc de prindere: În timpul plierii sau deplierii, țineți degetele și hainele departe de articulațiile și piesele mobile ale mecanismului de pliere.

- Stabilitate și sarcină: Orice sarcină atașată de ghidon va afecta stabilitatea vehiculului. Nu transportați genți sau alte obiecte în partea din față a trotinetei.

- Utilizare lină: Evitați accelerările bruște sau frânările de urgență pentru a preveni deraparea. Verificați periodic și eliminați orice margini ascuțite cauzate de utilizare.

- Protecție împotriva prafului și a apei: După încărcare, asigurați-vă întotdeauna că capacul din cauciuc al portului de încărcare este bine închis pentru a preveni pătrunderea prafului sau a umezelii.

- Verificarea înainte de utilizare: Înainte de fiecare utilizare, asigurați-vă că: Toate dispozitivele de blocare sunt corect cuplate (consultați instrucțiunile de asamblare). Sistemul de direcție este corect reglat, toate componentele de legătură sunt strânse și nu sunt deteriorate. Sistemul de frânare este complet funcțional. Toate șuruburile sunt strânse ferm. Vă rugăm să rețineți că eficiența piulițelor autoblocante și a altor elemente de fixare poate scădea în timp și acestea trebuie verificate.

2. Tablou de bord și grup de comutatoare

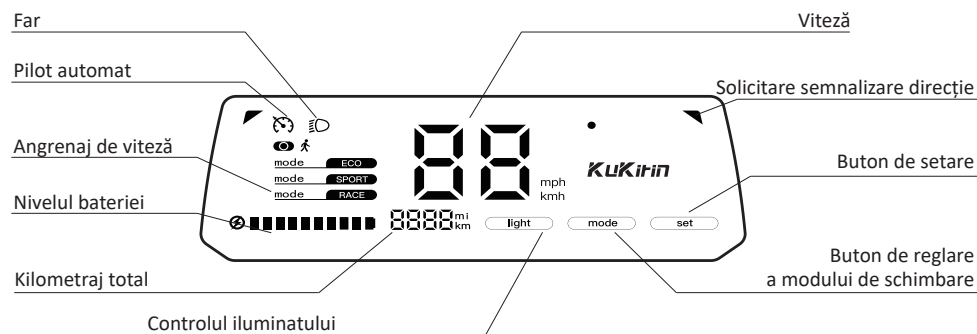
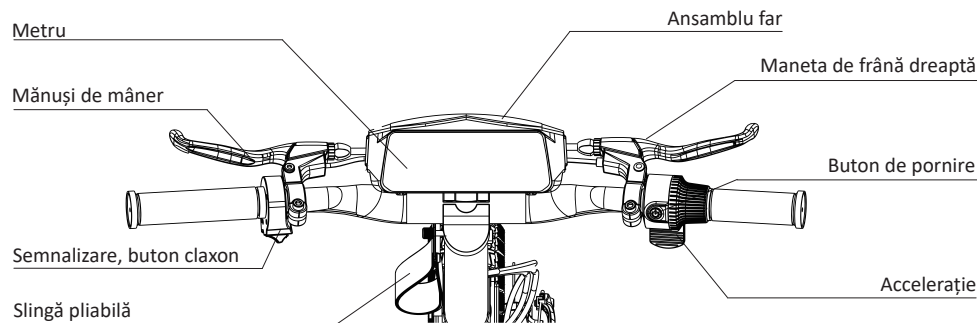

Pictograme	Nume	Funcționare și semnificație
	Indicator far	Pictograma se aprinde și indică faptul că farul este aprins.
	Viteză	Panoul indică viteza curentă a scuterului.
	Mod pietonal	Pictograma se aprinde și indică faptul că modul pietonal este activat.
	Echipament	Panoul indică viteza curentă a trotinetei.

3. Încărcarea și întreținerea bateriei

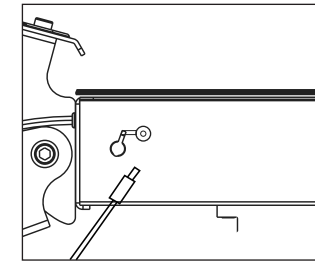
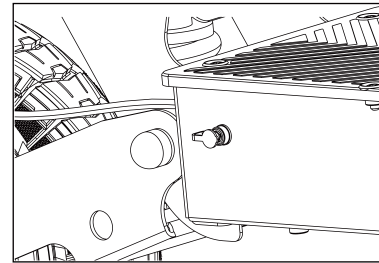

Important: Această trotinetă trebuie utilizată numai cu bateria originală și trebuie încărcată exclusiv folosind încărcătorul de baterie original furnizat împreună cu trotineta.

3.1 Pașii operațiunii de încărcare

Înainte de încărcare, opriți alimentarea trotinetei. Verificați ca portul de încărcare și capacul de protecție împotriva prafului să fie uscate și lipsite de obiecte străine. Conectați mai întâi încărcătorul la portul de încărcare al trotinetei, apoi introduceți ștecherul în priză de curent. Indicatorul luminos al încărcătorului se aprinde în roșu pentru a indica faptul că încărcarea este în curs, iar indicatorul devine verde pentru a indica faptul că încărcarea este completă. După deconectare, vă rugăm să închideți imediat și ferm capacul de protecție împotriva prafului.

3.2 Avertismente de siguranță privind încărcarea

⚠️ AVERTISMENT

Utilizați numai încărcătorul original KuKirin; utilizarea echipamentelor terțe prezintă risc de explozie sau incendiu.

Este strict interzisă încărcarea nesupraveheată, în timpul somnului, în medii umede sau în apropierea materialelor inflamabile (scânduri de lemn, perdele etc.).

Nu demontați bateria și nu introduceți obiecte metalice în port. Dacă bateria se supraîncălzește, se umflă, emană miros sau prezintă scurgeri, vă rugăm să încetați imediat utilizarea acesteia, să vă îndepărtați de ea și să contactați serviciul post-vânzare.

Încărcați numai într-un mediu uscat, bine ventilat, la o temperatură de 3°C–40°C. Pentru depozitarea pe termen lung, mențineți nivelul bateriei la 50%-70% și așezați-o într-un loc răcoros și uscat. Bateria trebuie încărcată o dată la fiecare 3 luni pentru a evita deteriorarea cauzată de descărcarea excesivă.

3.3 Gestionarea situațiilor de urgență

Dacă bateria curge și lichidul intră în contact cu pielea, vă rugăm să clătiți imediat cu multă apă și săpun. Dacă ajunge accidental în ochi, vă rugăm să clătiți imediat cu apă curată timp de cel puțin 15 minute și să solicitați imediat asistență medicală.

Dacă bateria scoate fum sau ia foc, asigurând în același timp siguranța personală, întrerupeți imediat alimentarea cu energie și utilizați un extingtor specific pentru baterii cu litiu sau nisip pentru a stinge focul.

3.4 Eliminarea deșeurilor (Informații DEEE)

Directiva DEEE (Deșeurii de echipamente electrice și electronice): Acest produs este conform cu Directiva UE 2012/19/UE (și amendamentele) și cu regulamentul britanic „The Waste Electrical and Electronic Equipment Regulations 2013”. Este strict interzisă eliminarea acestui produs ca deșeu municipal nesortat.

Reglementări privind bateriile (Important): Bateria litiu-ion încorporată în acest produs este conformă cu noul Regulament UE privind bateriile (UE) 2023/1542 și cu reglementările britanice relevante privind bateriile.

Obligații de reciclare: Utilizatorii au obligația legală de a preda echipamentele uzate și bateriile acestora la centrele de reciclare a deșeurilor electronice desemnate de guvern sau de autoritățile locale pentru reciclare sortată și tratament ecologic.

4. Ghid de Conducere pentru Începători

⚠️ AVERTISMENT! Înainte de prima utilizare, vă rugăm să alocați timp pentru a învăța tehnicile de operare de bază, pentru a evita orice accident grav în primele luni. Exersarea trebuie efectuată pe un teren sigur, plat, uscat, închis și fără obstacole; prima exersare pe drumurile publice este strict interzisă. Este obligatorie purtarea unei căști omologate, a cotierelor și a genunchierelor pe parcursul întregii deplasări.

4.1 Inspectia înainte de utilizare

Depliați trotineta și verificați dacă mecanismul de pliere este complet blocat. Este esențial să vă asigurați că cricul este complet retras înainte de plecare. Înainte de pornire, țineți ferm ghidonul cu ambele mâini, așezați un picior (cel dominant) pe partea frontală a platformei, iar celălalt picior pe sol, pregătit pentru propulsie; relaxați-vă corpul și priviți înainte.

4.2 Pornirea și demarajul prin propulsie

Apăsăți lung butonul de pornire pentru a porni vehiculul. Înainte de a pleca, apăsați o dată maneta de frână pentru a confirma funcționarea normală a frânei mecanice și a funcției de întrerupere a alimentării. Apoi, împingeți puternic cu piciorul de pe sol pentru a atinge o viteză de peste 3-5 km/h. Când vehiculul rulează stabil, apăsați lent maneta de accelerație (deget mare); după ce simțiți intervenția puterii motorului, retrageți piciorul de pe sol și așezați-l pe partea posterioară a platformei.

4.3 Deplasarea și frânarea/oprirea

Deplasarea: Mențineți o poziție de staționare longitudinală cu "un picior în fața celui alt" și genunchii ușor îndoiți pentru a absorbi vibrațiile. Este strict interzis să stați cu picioarele alăturate în poziție transversală. La viraje, rotiți ghidonul ușor și înclinați ușor corpul împreună cu centrul de greutate în direcția virajului.

Frânarea și oprirea: Eliberați maneta de accelerație pentru a opri furnizarea de putere a motorului. Dacă doriți să opriți, apăsați maneta de frână în mod constant și continuu; este strict interzisă frânarea bruscă pentru a preveni blocarea anvelopelor, ceea ce ar putea cauza derapaje laterale sau răsturnări frontale. Când viteza scade aproape de oprire, puneți un picior pe sol pentru a menține echilibrul; după ce vehiculul s-a oprit complet, coborâți cricul și opriți alimentarea.

5. Ghid de asamblare și operare

Despachetare și asamblare

1. Deschideți ambalajul și ridicați tija. (Consultați Figura 21 la pagina 004.)
2. Instalați robinetul și strângeți piulița. (Consultați Figura 22 la pagina 004.)
3. Ridicați trotineta, instalați treapta din spate și inspectați vehiculul. (Consultați Figura 23 de la pagina 005.)
4. Instalați aripioarele față. (Consultați Figura 24 la pagina 005.)

Pliere și depliere

1. Scoateți știftul de siguranță și apăsați maneta de pliere. (Consultați Figura 25 de la pagina 005.)
2. Bărț pliabil pentru trotineta. (Vezi Figura 26 la pagina 006.)
3. Puneți curelele pliabile pe pedala din spate pentru a finaliza plierea. (Consultați Figura 27 la pagina 006.)

6. Avertisment de risc & interzicerea pericolului

- ⚠️ Purtați o cască și echipament de protecție pentru a evita pericolele. (Vezi Figura 1 la pagina 001.)
- ⚠️ Vă rugăm să vă asigurați că toate funcțiile afișajului de pe tabloul de bord funcționează corect înainte de a merge cu trotineta electrică. (Consultați Figura 2 de la pagina 001.)
- ⚠️ Când împingeți trotineta electrică înainte, vă rugăm să folosiți accelerația cu precauție pentru a evita apăsarea acesteia până la fund. (Consultați Figura 3 la pagina 001.)
- ⚠️ Mențineți trotineta electrică bine echilibrată în timpul procesului de pornire și oprire și acordați atenție siguranței atât la pornire, cât și la oprire. (Consultați Figura 4 de la pagina 001.)
- ⚠️ Mențineți un echilibru bun în timpul mersului, prindeți ghidonul și accelerați lin. (Vezi Figura 5 de la pagina 001.)
- ⚠️ Rotiți ghidonul încet și înclinați centrul de greutate al acestuia atunci când virajați pentru a evita o curbă bruscă. (Consultați Figura 6 la pagina 001.)
- ⚠️ Mersul cu trotineta electrică nu este recomandat în zile ploioase sau în caz de inundații. (Vezi Figura 7 la pagina 001.)
- ⚠️ Evitați depășirea vitezei pe limitatoare de viteză și pe alte drumuri denivelate. Încetiniți și îndoiiți ușor genunchii pentru a vă adapta mai bine la condițiile complicate de drum. (Vezi Figura 8 la pagina 001.)
- ⚠️ Aveți grijă să nu vă loviți la cap când treceți prin uși sau să nu vă ciocniți de un obiect înalt. (Vezi Figura 9 la pagina 002.)
- ⚠️ Vă rugăm să vă controlați viteza atunci când coborâți panta. (Vezi Figura 10 la pagina 002.)
- ⚠️ Evitați ca anvelopele să intre în contact cu obstacole mai mari. (Consultați Figura 11 la pagina 002.)
- ⚠️ Evitați să transportați sarcini grele pe ghidon, deoarece acest lucru poate compromite siguranța mersului. (Consultați Figura 12 la pagina 002.)
- ⊗ Vă rugăm să respectați legile și reglementările locale în timpul deplasării. (Consultați Figura 13 la pagina 002.)
- ⊗ Nu utilizați dispozitive electronice în timp ce conduceți această trotineta electrică pentru a evita distragerea atenției. (Consultați Figura 14 la pagina 002.)
- ⊗ Vă rugăm să nu conduceți această trotineta electrică cu o singură mână sau cu un singur picior. (Consultați Figura 15 la pagina 003.)
- ⊗ Niciun utilizator nu va folosi vreodată această trotineta electrică fără a ține ghidonul. (Vezi Figura 16 la pagina 003.)
- ⊗ Această trotineta electrică nu trebuie încărcată în interior. Vă rugăm să acordați atenție siguranței încărcării. (Consultați Figura 17 la pagina 003.)
- ⊗ Această trotineta electrică este concepută doar pentru o singură persoană. Nu luați pasageri sau copii. (Vezi Figura 18 la pagina 003.)
- ⊗ Nu urcați sau coborâți scările cu această trotineta electrică și nu încercați să săriți peste obstacole înalte. (Vezi Figura 19 la pagina 003.)
- ⊗ Nu atingeți frâna cu disc imediat cu mâinile goale după mers, în caz de arsuri. (Consultați Figura 20 la pagina 003.)

7. Întreținere și reparație

Întreținerea periodică este esențială pentru a garanta conducerea în siguranță și pentru a prelungi durata de viață a produsului.

⚠️ AVERTISMENT

La fel ca orice componentă mecanică, acest produs este supus la solicitări și uzură. Orice componentă (cum ar fi cadrul, frânele, anvelopele) poate ceda brusc din cauza oboseală mecanică, deteriorării sau depășirii duratei de viață, ceea ce poate duce la vătămări grave. Trebuie să efectuați inspecții și întreținere regulate, conform cerințelor acestui manual. Producătorul nu este responsabil pentru accidentele cauzate de neglijarea întreținerii.

7.1 Verificări Zilnice și Săptămânale

Anvelope: Verificați dacă presiunea aerului este suficientă și dacă banda de rulare prezintă uzură excesivă sau deteriorări.

Frâne: Apăsați maneta de frână pentru a testa dacă frânarea este sensibilă și eficientă. Verificați gradul de uzură al plăcuțelor de frână.

Elemente de Fixare: Verificați rapid dacă șuruburile principale ale ghidonului, tije și mecanismului de pliere sunt slăbite.

Alimentare: Verificați afișajul de pe tabloul de bord pentru a vă asigura că nivelul bateriei este suficient.

7.2 Inspecție Amănunțită Lunară

Cadru și Mecanism de Pliere: Inspectați cu atenție cadrul, furca față, tija ghidonului și toate părțile mecanismului de pliere pentru fisuri, zgârieturi sau deformări permanente. Dacă se constată, opriți imediat utilizarea și contactați serviciul post-vânzare.

Toate șuruburile și piulițele: Folosiți uneleta inclusă în dotare pentru a strânge consecutiv toate șuruburile și piulițele din întregul vehicul, cu atenție deosebită asupra mecanismului de pliere și a părților ghidonului. Notă: Piulițele autofrânate își pot pierde eficacitatea în timp, fiind necesară restrângerea periodică; în caz de nevoie, înlocuiți-le.

Sistemul de Frânare: Verificați în detaliu tensiunea cablului de frână și gradul de uzură al plăcuțelor de frână. Dacă plăcuțele de frână sunt uzate până la indicatorul limită, acestea trebuie înlocuite imediat.

Lubrifiere: La fiecare 6 luni, aplicați o cantitate mică de grăsime albă cu litiu pe articulațiile mobile ale mecanismului de pliere pentru a asigura o funcționare lină și pentru a preveni zgomotele neobișnuite.

7.3 Ghid de Curățare

Metoda Corectă: Utilizați o cârpă moale și umedă pentru a șterge corpul trotinetei. Pentru petele persistente, puteți aplica o cantitate mică de pastă de dinți, periați ușor cu o periuță de dinți moale și apoi ștergeți.

Interdicții: Este strict interzis să folosiți mașini de spălat cu presiune sau furtunuri pentru clătirea directă. Este strict interzis să curățați trotineta cu alcool, benzină, solvenți sau orice substanțe chimice corozive sau volatile.

Premisă de Siguranță: Înainte de curățare, asigurați-vă că alimentarea este oprită și că dopul de cauciuc al portului de încărcare este bine închis.

7.4 Recomandări de Depozitare

Depozitați trotineta într-un loc plan, stabil, ventilat și uscat. Evitați expunerea prelungită la lumina directă a soarelui sau la medii umede, ceea ce va accelera îmbătrânirea carcasei și a componentelor electronice.

⚠️ AVERTISMENT! Așezați ambalajul vehiculului și diferitele componente în ordine și țineți-le departe de copii, pentru a preveni înghițirea accidentală de către aceștia.

8. Lista de parametri

Modelul mărcii: KuKirin G2	
Dimensiuni pliate: 1258*650*560mm	Tensiune: 48V
Dimensiuni desfășurate: 1258*650*1290mm	Putere de vârf: 0.8kW (800W)
Viteză maximă: ≤ 25km/h	Tensiune de intrare: 100~240V/50~60Hz
Kilometraj de anduranță la o viteză medie: ≤ 55km	Tensiune / capacitate: 48V/15.6Ah
Amortizor: Amortizoare față și spate	Durata de încărcare: încărcător de 54,6V/2A, ≈ 8 ore.
Grad de impermeabilitate: IP54	Sarcină maximă: 120kg
Frână: Frâne cu disc față și spate + frâne cu oprire automată	Greutate netă: aproximativ 25,3kg
Conținut afișat: viteză, kilometraj etc.	Anvelopă: anvelope tubeless de 10 inch
Nivel de presiune acustică de emisie ponderat A (L_{pA}) < 70 dB(A)	

9. Depanare

Defecțiune	Cod	Soluții
Stand	E0	Reporniți după ce confirmați că roata nu este blocată.
Suprapresiune	E1	Verificați bateria.
Subtensiune	E2	Verificați bateria/încărcați-o.
Defecțiune a controlerului	E3	Deconectați și conectați controlerul cu 8 pini/schimbați.
Defecțiune a clapetei de accelerație	E4	Deconectați și conectați terminalul accelerației/reporniți.
Defecțiune la frână	E5	Deconectați și conectați borna frânei/reporniți.
Eroare de comunicare serială	E6	Deconectați și deconectați priza cu 8 pini/schimbați placa de iluminat/schimbați controlerul.
Eșecul Hall	E7	Verificați terminalul Hall cu 6 pini de pe placa de bază/verificați cele 3 fire de fază/schimbați motorul/schimbați controlerul.
Forță de frânare excesivă/insuficientă		Cablul de frână necesită ajustare. Folosiți o cheie pentru a regla fin piulița brațului de frână, slăbind sau strângând cablul de frână la tensiunea corespunzătoare.
Zgomot/tremurături ale vehiculului		Șuruburile sunt slăbite. Verificați și strângeți șuruburile suportului și șuruburile de pe ambele părți ale pliantei.
Presiune insuficientă în anvelope		Umflați anvelopele. Folosiți o pompă de aer conectată la valva anvelopei pentru a umfla până la presiunea recomandată în anvelope.

⚠️ NOTĂ: Pentru orice alte probleme sau defecțiuni care nu pot fi rezolvate prin metodele de mai sus, vă rugăm să încetați imediat utilizarea produsului și să contactați serviciul nostru de asistență post-vânzare sau distribuitorul autorizat.

10. Garanție Limitată și Excluderea Răspunderii

10.1 Principii Generale ale Garanției

KuKirin se angajează solemn să furnizeze servicii de garanție limitată consumatorului inițial care a achiziționat produsul prin canale oficiale autorizate.

10.2 Domeniul de Aplicare și Durata Garanției

Conținutul garanției	Perioada de garanție
Cadrul, tija ghidonului, furca față, motorul, bateria, controlerul, afișajul, încărcătorul, sistemul de frânare, mecanismul de pliere și patila de accelerație (maneta de gaz)	1 an

10.3 Exonerare de răspundere (Excluderi din garanție)

Următoarele situații nu sunt acoperite de garanția gratuită:

Lipsa dovezii valide: Incapacitatea de a furniza dovada achiziției sau în cazul în care numărul de serie (SN) al produsului a fost modificat, șters sau este ilizibil.

Uzură normală: Uzura naturală a pieselor consumabile (anvelope, discuri de frână, plăcuțe de frână, bandă antiderapantă etc.) și zgârieturile sau decolorarea componentelor estetice rezultate din utilizarea normală.

Utilizare necorespunzătoare: Daune cauzate de coliziuni, supraîncărcare sau cascadorii; defecțiuni rezultate din încărcarea/întreținerea neconformă cu manualul sau din cauza factorilor de mediu (pătrunderea apei, coroziune).

Modificări neautorizate: Alterarea neautorizată a circuitelor electrice, manipularea limitatorului de viteză sau utilizarea pieselor de schimb care nu sunt originale KuKirin.

10.4 Procesul de garanție și asistență

Solicitarea reparației: Contactați canalul de achiziție original și furnizați o dovadă validă, numărul de serie (SN) al produsului și o descriere a defectului (fotografii/videoclipuri).

Evaluarea tehnică: Centrul post-vânzare va verifica cauza defectului și va determina dacă acesta este eligibil pentru garanție.

Executarea serviciului: Problemele acoperite de garanție vor fi reparate sau piesele vor fi înlocuite gratuit de către KuKirin; pentru problemele care nu sunt acoperite de garanție, se va oferi o soluție de reparație contra cost.

Asistență clienți: Vă rugăm să contactați distribuitorul local sau să vizitați site-ul oficial: www.kukirin.net.

Pe site-ul oficial puteți găsi videoclipuri cu despachetarea vehiculului și videoclipuri de întreținere post-vânzare pentru accesoriile aferente.

DECLARAȚIE UE DE CONFORMITATE

Produsul Obiectul Declarației			
Nume produs	Scuter electricV	Nr. model	G2
Nr. de serie	Consultați eticheta produsului	Anul construcției	Consultați eticheta produsului
Obiectul declarației descrise mai sus este în conformitate cu legislația relevantă de armonizare a Uniunii: ▶ 2006/42/EC – Machinery Directive (MD) ▶ 2014/30/EU – Electromagnetic Compatibility Directive (EMC) ▶ 2011/65/EU & (EU) 2015/863 – Restriction of Hazardous Substances (RoHS)			
Referințe la standardele armonizate relevante utilizate:			
Siguranță și Mașini (MD): ▶ EN 17128:2020 – Light motorized vehicles for the transportation of persons and goods and related facilities and not subject to type-approval for on-road use - Personal light electric vehicles (PLEV) ▶ EN ISO 12100:2010 – Safety of machinery – General principles for design – Risk assessment and risk reduction ▶ EN IEC 60335-1:2023+A11:2023 Household and similar electrical appliances. Safety - General requirements			
Compatibilitate electromagnetă (EMC): ▶ EN IEC 55014-1:2021, EN IEC 55014-2:2021 – Electromagnetic compatibility – Requirements for household appliances, electric tools and similar apparatus ▶ EN IEC 61000-3-2:2019+A1:2021 EN 61000-3-3:2013+A2:2021			
RoHS (Substanțe chimice): ▶ IEC 62321-1:2013 IEC 62321-3-1:2013 IEC 62321-4:2013+AMD1:2017 ▶ IEC 62321-5:2013 IEC 62321-6:2015 IEC 62321-7-1:2015 IEC 62321-7-2:2017 ▶ IEC 62321-8:2017			
Identificarea producătorului			
Companie	Shenzhen KuKirin Technology Co., Ltd		
Adresa	Room 4F4913, Shenzhou Computer Building, Bantian Street, Longgang District, Shenzhen, Guangdong Province, 518129 CHINA		
Email:	business@kukirin.net		
Identificarea reprezentantului european (persoana autorizată să întocmească dosarul tehnic în UE)			
Companie	NEW GLOBAL EXPRESSZ Kft		
Adresa	1016 Budapest, Csap utca 6. 5. em. 10, Magyarország		
Email:	globalnewkft@gmail.com		
Semnat: Această declarație de conformitate este emisă pe responsabilitatea exclusivă a producătorului. Nume: Mark Zhang Funcție: Director General Loc: Shenzhen, China Data: 01.01.2026			
Semnătură:			

**DÔLEŽITÉ! POZORNE SI PREČÍTAJTE A UCHOVAJTE PRE BUDÚCE POUŽITIE.**

▲ VAROVANIE! Tento produkt je určený na rekreačné športy. Nepoužívajte mimo zákonom povolených oblastí. Jazda na verejných komunikáciách alebo chodníkoch je prísne zakázaná. Používanie je povolené iba na súkromných pozemkoch alebo v uzavretých priestoroch s jasným povolením.

▲ VAROVANIE! Nepoužívajte produkt v blízkosti vodných zdrojov. Prestaňte ho používať, ak je poškodený.

▲ VAROVANIE! Uchovávajte plastové obaly mimo dosahu detí, aby ste predišli riziku udusenía.

▲ VAROVANIE! Ako každý mechanický komponent, aj vozidlo podlieha vysokému namáhaniu a opotrebovaniu. Rôzne materiály a komponenty môžu reagovať na opotrebovanie alebo únavu odlišne. Ak komponent prekročí svoju predpokladanú životnosť, môže sa náhle zlomiť, čo môže spôsobiť zranenie používateľa. Výskyt prasklín, škrabancov alebo zmeny farby v oblastiach s vysokým namáhaním naznačuje, že komponent prekročil svoju životnosť a mal by sa vymeniť. Odporúča sa pravidelná odborná kontrola rámu, vidlice a spojov zavesenia.

Pred prvou jazdou si prečítajte tento návod a porozumejte mu. Používateľ je povinný dodržiavať miestne zákony a všetky bezpečnostné pokyny. Výrobca nezodpovedá za žiadne škody na majetku, zranenia osôb, nehody ani právne spory vyplývajúce z nesprávneho používania, neoprávnených úprav alebo porušenia dopravných predpisov.

1.1 Definícia a obmedzenia produktu

Zamýšľané použitie: Toto vozidlo je osobné ľahké elektrické vozidlo (PLEV) určené výhradne na rekreačné účely. Nemeňte zamýšľaný účel použitia vozidla.

Technické parametre: Hladina emisií akustického tlaku vážená funkciou A nepresahuje 70 dB(A).

Prevádzková logika: Vozidlo je poháňané motorom v náboji kolesa. Na ovládanie rýchlosti použite plyn a na zastavenie brzdovú páku.

Mechanizmus štartu odrazom: Elektrická asistencia sa aktivuje až vtedy, keď rýchlosť vozidla dosiahne 3 km/h alebo viac.

Odpojenie brzdou: Akákoľvek brzdná akcia okamžite preruší elektrickú asistenciu. Po odpojení napájania môže vozidlo jazdiť v režime voľnobehu (manuálne).

1.2 Zásady bezpečnej jazdy

Vnímanie rizika: Elektrická kolobežka predstavuje riziko pádu alebo kolízie. Prosím, zachovajte vysokú mieru sústredenia a jezdite defenzívnym štýlom. Nikdy nepožičiavajte vozidlo osobám bez skúseností alebo osobám, ktoré nie sú oboznámené s pokynmi pre bezpečnú prevádzku. Toto vozidlo nie je určené na akrobaciu alebo kaskadérske kúsky.

Rýchlosť a brzdenie: Čím vyššia rýchlosť, tým dlhšia brzdná dráha. Na mokrom povrchu sa brzdná dráha výrazne predlžuje; dbajte na včasnú spomalenie a pri jazde v daždi buďte obzvlášť opatrní.

Prednosť a predpisy: Rešpektujte prednosť chodcov. V každom prípade predvídajte svoju trasu a rýchlosť, pričom dodržiavajte pravidlá cestnej premávky, pravidlá pre chodníky a dbajte na ochranu zraniteľných skupín. Ak sa blížite k chodcom alebo cyklistom, ktorí vás nevidia alebo nepočujú, spomalte a použite zvonček, aby ste ich upozornili na svoju prítomnosť. Cez chránené priechody prechádzajte pešo a kolobežku vedte. Za každých okolností dávajte pozor na seba aj na ostatných.

Postoj pri jazde: Vždy držte riadidlá oboma rukami a oboma nohami stojte na nášľape. Jazda jednou rukou, jednou nohou alebo zaujatie akéhokoľvek iného nebezpečného postoja je prísne zakázané.

Školenie: Začiatovníci by mali trénovať v bezpečnom a uzavretom priestore, aby si osvojili základné ovládanie. Odporúčame kontaktovať predajcu pre informácie o vhodných školiaciach zariadeniach.

▲ 1.3 VÝSTRAHA

- Vekové a hmotnostné obmedzenia: Ak to miestne predpisy povoľujú, toto vozidlo je určené pre používateľov vo veku od 16 do 60 rokov. Maximálna nosnosť: 120 kg. Odporúčaná výška jazdca: 120 – 200 cm.

- Osobné ochranné prostriedky: Vždy sa musí používať certifikovaná bezpečnostná prilba. Dôrazne odporúčame súčasne používať chrániče kolien, lakťov a zápästí. Pri jazde musíte mať vždy obuv. Poznámka: Na zaistenie viditeľnosti je pri jazde v noci alebo za zníženej viditeľnosti (napr. v hmle, za súmraku) povinné nosiť reflexný odev alebo používať reflexné prvky.

- Fyzický stav: Nevedzte toto vozidlo pod vplyvom alkoholu, drog alebo akýchkoľvek liekov, ktoré môžu ovplyvniť váš úsudek. Ak sa cítite unavení alebo sa necítite fyzicky dobre, nejazdite.

- Len pre jednu osobu: Toto vozidlo je určené len pre jednu osobu. Je prísne zakázané prepravovať spolujazdcov (vrátane detí), domáce zvieratá alebo pri jazde nosiť akékoľvek predmety, bez ohľadu na ich celkovú hmotnosť.

- Environmentálne riziká: Nejazdite v hlbokoj vode ani v silnom daždi. Je prísne zakázané nabíjať alebo skladovať vozidlo vo vlhkom prostredí. Vyhýbajte sa oblastiam s hustou premávkou. Jazdite len na rovnom, čistom a suchom povrchu a udržiavajte bezpečnú vzdialenosť od ostatných účastníkov cestnej premávky.

- Zakázané oblasti: Je prísne zakázané vchádzať na diaľnice, rýchlostné cesty alebo akékoľvek cesty vyhradené výlučne pre motorové vozidlá.

- Zákaz úprav: Na vozidle nevykonávajte žiadne úpravy ani prestavby, vrátane rúrky riadenia, objímky riadenia, stĺpika riadenia, skladacieho mechanizmu a zadnej brzdy. Používanie akéhokoľvek príslušenstva alebo doplnkových súčastí neschválených výrobcom je prísne zakázané. Dôrazne sa neodporúča vykonávať akékoľvek úpravy, ktoré nie sú uvedené v tomto návode.

- Elektrická bezpečnosť: Nikdy nepripájajte napájanie, ak sú nabíjací port, zásuvka alebo vaše ruky mokré. Služi to ako prevencia úrazu elektrickým prúdom, skratu alebo požiaru.

- Nabíjacie zariadenie: Používajte iba originálnu nabíjačku. Je prísne zakázané používať nabíjačky tretích strán, aby sa zabránilo tepelnému úniku (thermal runaway) batérie, jej vznieteniu alebo explózií.

- Cestné nebezpečenstvá a prekážky: V mestskom prostredí existujú rôzne prekážky, ako sú obrubníky alebo schody. Cez prekážky neskáčte. Pred prekonaním prekážky predvídajte a upravte svoju trajektóriu a rýchlosť tak, aby zodpovedali pohybu chodcov. Ak je prekážka nebezpečná kvôli svojmu tvaru, výške alebo klzkosti, musíte z vozidla zosadnúť a prekonať ju pešo.

- Varovanie pred vysokou teplotou: Motor a brzdové súčasti (najmä brzdový kotúč) sa môžu počas používania veľmi zahriať. Po jazde sa ich nedotýkajte, aby nedošlo k popáleniu.

- Riziko pricviknutia: Pri skladaní alebo rozkladaní udržiavajte prsty a odev mimo dosahu kĺbov a pohyblivých častí skladacieho mechanizmu.

- Stabilita a zaťaženie: Akékoľvek zaťaženie pripevnené k riadidlám ovplyvní stabilitu vozidla. Na prednej časti kolobežky nevozte tašky ani iné predmety.

- Plynulá prevádzka: Vyvarujte sa náhleho zrýchlenia alebo prudkého brzdenia, aby ste zabránili šmyku. Pravidelne kontrolujte a odstraňujte všetky ostré hrany vzniknuté počas používania.

- Ochrana proti prachu a vode: Po nabíjaní sa vždy uistite, že je gumový kryt nabíjacieho portu pevne uzavretý, aby sa zabránilo vniknutiu prachu alebo vlhkosti.

- Kontrola pred jazdou: Pred každým použitím sa uistite, že: Všetky uzamykacie zariadenia sú správne zaistené (pozri montážny návod). Systém riadenia je správne nastavený a všetky spojovacie časti sú dotiahnuté a nepoškodené. Brzdový systém je plne funkčný. Všetky skrutky sú pevne dotiahnuté. Upozorňujeme, že účinnosť samopoistných matíc a iných upevňovacích prvkov môže časom klesať a musia sa kontrolovať.

2. Prístrojový panel a skupina spínačov

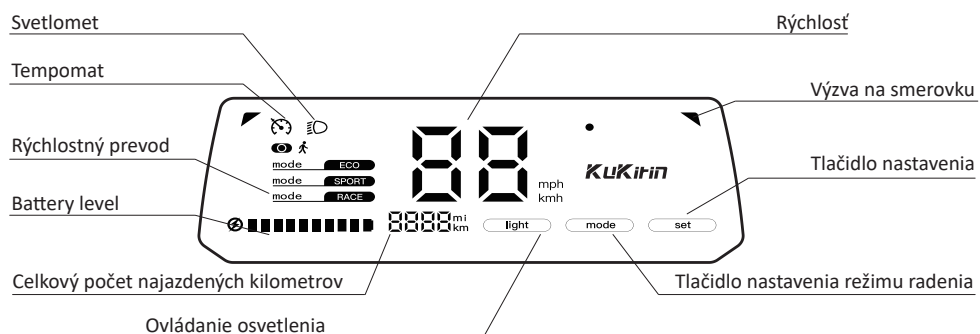
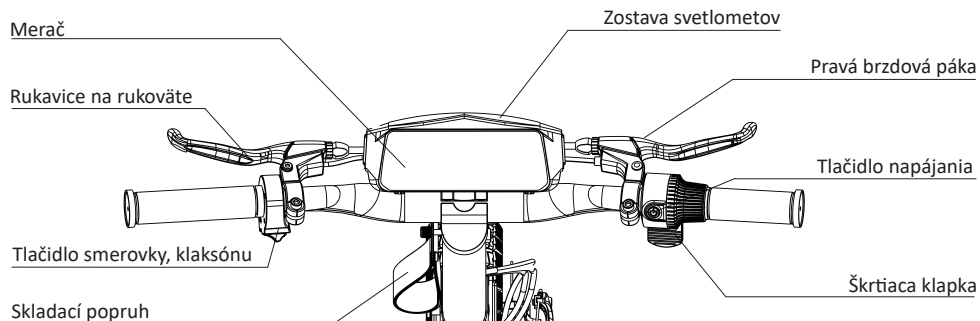

Ikony	Mená	Funkcia a význam
	Indikátor svetlometov	Ikona sa rozsvieti a signalizuje, že svetlomet je zapnutý.
	Rýchlosť	Panel zobrazuje aktuálnu rýchlosť kolobežky.
	Režim pre chodcov	Ikona sa rozsvieti a signalizuje, že je aktivovaný režim pre chodcov.
	Výstroj	Panel zobrazuje aktuálny prevodový stupeň rýchlosti kolobežky.

3. Nabíjanie a údržba batérie

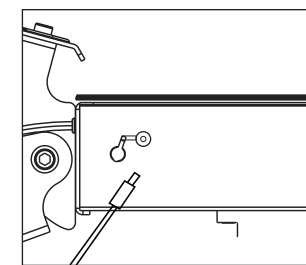
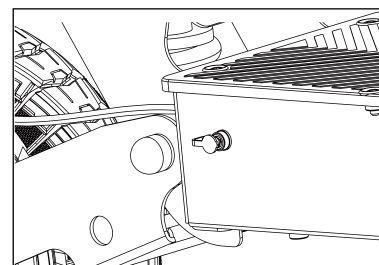

Dôležité: Táto kolobežka sa smie používať iba s originálnou batériou a nabíjať iba pomocou originálnej nabíjačky dodanej s kolobežkou.

3.1 Postup nabíjania

Pred nabíjaním kolobežku vypnite. Skontrolujte, či sú nabíjací port a protiprachový kryt suché a bez cudzích predmetov. Najprv pripojte nabíjačku k nabíjacímu portu kolobežky a potom zasunúť zástrčku do elektrickej zásuvky. Červená kontrolka na nabíjačke signalizuje prebiehajúce nabíjanie, zelená kontrolka signalizuje plné nabitie. Po odpojení ihneď pevne uzavrite protiprachový kryt.

3.2 Bezpečnostné varovania pri nabíjaní

⚠ VAROVANIE

Používajte iba originálnu nabíjačku KuKirin; používanie zariadení tretích strán predstavuje riziko výbuchu alebo požiaru.

Je prísne zakázané nabíjať bez dozoru, počas spánku, vo vlhkom prostredí alebo v blízkosti horľavých materiálov (drevené dosky, závesy atď.).

Batériu je zakázané rozoberať alebo do portu vkladať kovové predmety. Ak sa batéria prehrieva, nafukuje, zapácha alebo vyteká, okamžite ju prestaňte používať, vzdialte sa od nej a kontaktujte popredajný servis.

Nabíjajte iba v suchom, dobre vetranom prostredí pri teplote 3 °C – 40 °C. Pri dlhodobom skladovaní udržiavajte úroveň nabitia batérie na 50 % – 70 % a umiestnite ju na chladné a suché miesto. Batériu je nutné nabiť raz za 3 mesiace, aby nedošlo k jej poškodeniu v dôsledku nadmerného vybitia.

3.3 Riešenie núdzových situácií

Ak batéria vyteká a kvapalina príde do styku s pokožkou, okamžite ju opláchnite veľkým množstvom mydlovej vody. V prípade náhodného vniknutia do očí ich okamžite vyplachujte čistou vodou po dobu najmenej 15 minút a ihneď vyhľadajte lekársku pomoc.

Ak z batérie vychádza dym alebo začne horieť, dbajte predovšetkým na osobnú bezpečnosť, okamžite odpojte napájanie a na uhasenie ohňa použite hasiaci prístroj na lítiové batérie alebo piesok.

3.4 Likvidácia odpadu (Informácie OEEZ)

Smernica OEEZ (Odpad z elektrických a elektronických zariadení): Tento výrobok je v súlade so smernicou EÚ 2012/19/EÚ (a jej dodatkami) a britským nariadením „The Waste Electrical and Electronic Equipment Regulations 2013“. Je prísne zakázané likvidovať tento výrobok ako netriedený komunálny odpad.

Nariadenie o batériách (Dôležité): Vstavaná lítium-iónová batéria tohto výrobku spĺňa nové nariadenie EÚ o batériách (EÚ) 2023/1542 a príslušné britské predpisy o batériách.

Povinnosti recyklácie: Používatelia majú zákonnú povinnosť odovzdať vyslúžilé zariadenia a ich batérie do zberných miest elektroodpadu určených vládou alebo miestnymi úradmi na triedenú recykláciu a ekologické spracovanie.

4. Sprievodca Jazdou pre Začiatocnikov

VAROVANIE! Pred prvým použitím si prosím nájdite čas na osvojenie si základných techník ovládania, aby ste predišli vážnym nehodám v prvých mesiacoch. Cvičenie sa musí vykonávať na rovnom, suchom, uzavretom a bezpečnom prostanstve bez prekážok; prvé cvičenie na verejných komunikáciách je prísne zakázané. Počas celej jazdy je povinné používať certifikovanú prilbu, chrániče lakťov a kolien.

4.1 Kontrola pred jazdou

Rozložte kolobežku a overte, či je skladací mechanizmus úplne zaistený. Pred rozjazdom sa bezpodmienečne uistite, že je stojan úplne sklopený. Pred štartom pevne uchopíte riadidlá oboma rukami, položte jednu nohu (dominantnú) na prednú časť nášľapnej plochy a druhú nohu nechajte na zemi pripravenú na odraz; uvoľnite telo a pozerajte sa pred seba.

4.2 Startovanie a rozjazd odrazom

Dlhým stlačením tlačidla napájania zapnite vozidlo. Pred jazdou raz stlačte brzdovú páčku a overte, či mechanická brzda a funkcia odpojenia napájania fungujú správne. Potom sa nohou na zemi silno odrazte, kým nedosiahnete rýchlosť nad 3 – 5 km/h. Keď kolobežka plynule ide, pomaly stlačte palcový ovládač akcelerátora; akonáhle pocítite záber motora, položte odrazovú nohu na zadnú časť nášľapnej plochy.

4.3 Jazda a brzdenie/zastavenie

Jazda: Udržujte pozdĺžny postoj „jedna noha za druhou“ s mierne pokrčenými kolenami na tlmenie vibrácií. Je prísne zakázané stáť s nohami vedľa seba. Pri zatáčaní otáčajte riadidlami plynule a mierne nakloňte telo spolu s ťažiskom do smeru zákruty.

Brzdenie a zastavenie: Uvoľnite ovládač akcelerátora na zastavenie výkonu motora. Ak potrebujete zastaviť, plynule a vytrvalo stlačte brzdovú páčku; je prísne zakázané prudko brzdiť, aby nedošlo k zablokovaniu kolies, čo by mohlo spôsobiť šmyk alebo prepadnutie dopredu. Keď rýchlosť klesne takmer k zastaveniu, položte jednu nohu na zem na udržanie rovnováhy; po úplnom zastavení sklopte stojan a vypnite napájanie.

5. Návod na montáž a prevádzku

Vybalenie a montáž

1. Otvorte balenie a zdvihnite tyč. (Pozri obrázok 21 na strane 004.)
2. Nainštalujte kohútik a utiahnite maticu. (Pozri obrázok 22 na strane 004.)
3. Zdvihnite skúter, nainštalujte zadný schodík a skontrolujte vozidlo. (Pozri obrázok 23 na strane 005.)
4. Nainštalujte predné blatníky. (Pozri obrázok 24 na strane 005.)

Skladanie a rozkladanie

1. Vytiahnite poistný kolík a stlačte skladaciu páku. (Pozri obrázok 25 na strane 005.)
2. Skladacia tyč na kolobežku. (Pozri obrázok 26 na strane 006.)
3. Na dokončenie skladania umiestnite skladacie popruhy na zadný pedál. (Pozri obrázok 27 na strane 006.)

6. Varovanie pred rizikom & zákaz nebezpečenstva

- ! Noste prilbu a ochranné prostriedky, aby ste sa vyhli nebezpečenstvu. (Pozri obrázok 1 na strane 001.)
- ! Pred jazdou na elektrickej kolobežke sa uistite, že všetky funkcie displeja na palubnej doske fungujú správne. (Pozri obrázok 2 na strane 001.)
- ! Pri tlačení elektrickej kolobežky dopredu používajte plyn opatrne, aby ste ho nestlačili úplne nadol. (Pozri obrázok 3 na strane 001.)
- ! Počas štartovania a zastavovania udržiavajte elektrickú kolobežku v dobrej rovnováhe a venujte pozornosť bezpečnosti pri štartovaní aj zastavovaní. (Pozri obrázok 4 na strane 001.)
- ! Počas jazdy udržiavajte rovnováhu, pevne sa držte riadidiel a plynulo zrýchľujte. (Pozri obrázok 5 na strane 001.)
- ! Riadidlá otáčajte pomaly a pri zatáčaní nakláňajte ich ťažisko, aby ste predišli prudkému zatočeniu. (Pozri obrázok 6 na strane 001.)
- ! Jazda na elektrickej kolobežke sa neodporúča v daždivom dni alebo pri záplavách. (Pozri obrázok 7 na strane 001.)
- ! Vyhnite sa prekročeniu rýchlosti na spomaľovacích prahoch a iných hrboľatých cestách. Spomaľte a mierne pokrčte kolená, aby ste sa lepšie prispôbili zložitým podmienkam na ceste. (Pozri obrázok 8 na strane 001.)
- ! Pri prechádzaní dverami dávajte pozor, aby ste si udreli hlavu alebo aby ste nenarazili do vysokého predmetu. (Pozri obrázok 9 na strane 002.)
- ! Pri jazde z kopca si, prosím, riadte rýchlosť. (Pozri obrázok 10 na strane 002.)
- ! Zabráňte kontaktu pneumatík s väčšími prekážkami. (Pozri obrázok 11 na strane 002.)
- ! Neprenášajte ťažké bremená na riadidlách, pretože to môže ohroziť bezpečnosť jazdy. (Pozri obrázok 12 na strane 002.)
- ✗ Počas jazdy dodržiavajte miestne zákony a predpisy. (Pozri obrázok 13 na strane 002.)
- ✗ Počas jazdy na tejto elektrickej kolobežke nepoužívajte elektronické zariadenia, aby ste predišli rozptyľovaniu. (Pozri obrázok 14 na strane 002.)
- ✗ Nejazdite na tejto elektrickej kolobežke iba jednou rukou alebo nohou. (Pozri obrázok 15 na strane 003.)
- ✗ Žiaden jazdec by nikdy nemal jazdiť na tejto elektrickej kolobežke bez toho, aby sa držal riadidiel. (Pozri obrázok 16 na strane 003.)
- ✗ Táto elektrická kolobežka sa nesmie nabíjať v interiéri. Dbajte na bezpečnosť pri nabíjaní. (Pozri obrázok 17 na strane 003.)
- ✗ Táto elektrická kolobežka je určená len pre jednu osobu. Neberte na ňu spolujazdca ani dieťa. (Pozri obrázok 18 na strane 003.)
- ✗ Nejazdite na tejto elektrickej kolobežke hore ani dole po schodoch a nepokúšajte sa preskakovať vysoké prekážky. (Pozri obrázok 19 na strane 003.)
- ✗ Nedotýkajte sa kotúčovej brzdy holými rukami ihneď po jazde, aby ste sa nepopálili. (Pozri obrázok 20 na strane 003.)

7. Údržba a oprava

Pravidelná údržba je kľúčová pre zabezpečenie bezpečnej jazdy a predĺženie životnosti produktu.

▲ UPOZORNENIE

Rovnako ako akákoľvek mechanická súčasť, aj tento výrobok je vystavený namáhaniu a opotrebovaniu. Akákoľvek súčasť (napríklad rám, brzdy, pneumatiky) môže náhle zlyhať v dôsledku mechanickej únavy, poškodenia alebo prekročenia životnosti, čo môže viesť k vážnemu zraneniu. Musíte vykonávať pravidelné kontroly a údržbu podľa požiadaviek tohto návodu. Výrobca nenesie zodpovednosť za nehody spôsobené zanedbaním údržby.

7.1 Denná a Týždenná Kontrola

Pneumatiky: Skontrolujte, či je tlak vzduchu dostatočný a či behúň nevykazuje nadmerné opotrebovanie alebo poškodenie.

Brzdy: Stlačte brzdovú páčku, aby ste otestovali, či je brzdenie citlivé a účinné. Skontrolujte mieru opotrebovania brzdových doštičiek.

Upevňovacie Prvky: Rýchlo skontrolujte, či sú hlavné skrutky na riadidlách, tyči riadenia a skladacom mechanizme uvoľnené.

Napájanie: Skontrolujte displej na palubnej doske, aby ste sa uistili, že úroveň nabitia batérie je dostatočná.

7.2 Mesačná Komplexná Kontrola

Rám a Skladací Mechanizmus: Starostlivo skontrolujte rám, prednú vidlicu, tyč riadenia a všetky časti skladacieho mechanizmu, či nemajú praskliny, škrabance alebo trvalú deformáciu. Ak sa zistia, okamžite prestaňte s používaním a kontaktujte popredajný servis.

Všetky skrutky a matice: Na utiahnutie všetkých skrutiek a matíc v celom vozidle, najmä v skladacom mechanizme a na riadidlá, použite priložený nástroj. Poznámka: Samozáverové matice môžu časom stratiť svoju funkčnosť, je potrebné ich pravidelne dotahovať a v prípade potreby vymeniť.

Brzdový Systém: Komplexne skontrolujte napätie brzdového lanka a stupeň opotrebovania brzdových doštičiek. Ak sú brzdové doštičky opotrebované až po limitnú značku, musia sa okamžite vymeniť.

Mazanie: Každých 6 mesiacov pridajte malé množstvo bieleho lítiového maziva do pohyblivých kĺbov skladacieho mechanizmu, aby ste zabezpečili plynulý chod a predišli neobvyklému hluku.

7.3 Pokyny na Čistenie

Správna Metóda: Použite mäkkú vlhkú handričku na utretie tela kolobežky. Na odolné škrvny môžete naniesť malé množstvo zubnej pasty, jemne vydrhnúť mäkkou zubnou kefkou a potom utrieť.

Zakázané Činnosti: Je prísne zakázané používať vysokotlakový čistič alebo hadice na priame oplachovanie. Je prísne zakázané čistiť kolobežku alkoholom, benzínom, rozpúšťadlami alebo akýmkoľvek korozívnymi, prchavými chemikáliami.

Bezpečnostný Predpoklad: Pred čistením nezabudnite vypnúť napájanie a uistite sa, že gumová zátka nabíjacieho portu je pevne zatvorená.

7.4 Odporúčania pre Skladovanie

Uskladnite kolobežku na rovnom, stabilnom, vetranom a suchom mieste. Vyhnite sa dlhodobému vystaveniu priamemu slnečnému žiareniu alebo vlhkému prostrediu, čo urýchli starnutie krytu a elektronických komponentov.

▲ **UPOZORNENIE!** Obal vozidla a rôzne súčasti starostlivo uložte a uchovávajte mimo dosahu detí, aby ste predišli náhodnému prehltnutiu deťmi.

8. Zoznam parametrov

Značka modelu: KuKirin G2	
Rozmery v zloženom stave: 1258*650*560mm	Napätie: 48V
Rozmery v rozloženom stave: 1258*650*1290mm	Špičkový výkon: 0.8kW (800W)
Maximálna rýchlosť: ≤ 25km/h	Vstupné napätie: 100~240V/50~60Hz
Dojazd pri strednej rýchlosti: ≤ 55km	Napätie / kapacita: 48V/15,6Ah
Tlmič nárazov: Predné a zadné tlmiče nárazov	Doba nabíjania: nabíjačka 54,6V/2A, ≈ 8 hodín.
Vodotesnosť: IP54	Maximálne zaťaženie: 120kg
Brzda: Predné a zadné kotúčové brzdy + brzdy s vypínaním motora	Čistá hmotnosť: približne 25,3kg
Obsah displeja: Rýchlosť, najazdené kilometre atď.	Pneumatika: 10-palcové bezdušové pneumatiky
Hladina emisného akustického tlaku vážená funkciou A (L_{pA}) < 70 dB(A)	

9. Riešenie problémov

Porucha	Kód	Riešenia
Stánok	E0	Reštartujte po overení, že koleso nie je zaseknuté.
Pretlak	E1	Skontrolujte batériu.
Podpätie	E2	Skontrolujte batériu/nabítenie.
Porucha ovládača	E3	Odpojte a zapojte 8-pinový konektor/vymeňte ovládač.
Porucha škrtiacej klapky	E4	Odpojte a zapojte svorku škrtiacej klapky/reštartujte.
Porucha brzdy	E5	Odpojte a zapojte brzdový terminál/reštartujte.
Zlyhanie sériovej komunikácie	E6	Odpojte a odpojte 8-pinový konektor/vymeňte dosku svetelných signálov/vymeňte ovládač.
Zlyhanie haly	E7	Skontrolujte 6-pinový Hallov terminál na základnej doske/skontrolujte 3-fázové vodiče/vymeňte motor/vymeňte ovládač.
Nadmerná/nedostatočná brzdna sila		Brzdové lanko je potrebné nastaviť. Na jemné doladenie matice brzdovej páky použite kľúč, pričom brzdové lanko uvoľnite alebo utiahnite na príslušné napätie.
Hluk/trasenie vozidla		Skrutky sú uvoľnené. Skontrolujte a dotiahnite skrutky vysúvacieho mechanizmu a skrutky na oboch stranách skladáča.
Nízky tlak v pneumatikách		Nahustite pneumatiky. Nahustite ich na odporúčaný tlak pomocou vzduchovej pumpy pripojenej k ventilu pneumatiky.



POZNÁMKA: V prípade akýchkoľvek ďalších problémov alebo porúch, ktoré nie je možné vyriešiť vyššie uvedenými metódami, okamžite prestaňte zariadenie používať a obráťte sa na náš servis zákazníckej podpory alebo autorizovaného predajcu.

10.1 Všeobecné Princípy Záruky

KuKirin sa slávnostne zaväzuje poskytnúť službu obmedzenej záruky pôvodnému spotrebiteľovi, ktorý si zakúpil výrobok prostredníctvom oficiálne autorizovaných kanálov.

10.2 Rozsah a Trvanie Záruky

Obsah záruky	Záručná doba
Rám, tyč riadenia, predná vidlica, motor, batéria, ovládač, displej, nabíjačka, brzdový systém, skladací mechanizmus a plynová páčka (akcelerátor)	1 rok

10.3 Odmietnutie zodpovednosti (Vylúčenia zo záruky)

Bezplatná záruka sa nevzťahuje na nasledujúce prípady:

Neplatný doklad: Neschopnosť predložiť doklad o kúpe alebo ak bolo sériové číslo (SN) produktu zmenené, poškodené alebo je nečitateľné.

Bežné opotrebenie: Prirodzené opotrebenie spotrebných dielov (pneumatiky, brzdové kotúče, brzdové doštičky, protišmyková páska atď.) a škrabance alebo vyblednutie estetických častí vyplývajúce z bežného používania.

Nesprávne používanie: Poškodenie spôsobené kolíziou, preťažením alebo akrobatickou jazdou; poruchy vyplývajúce z nabíjania alebo údržby v rozpore s príručkou alebo vplyvmi prostredia (vniknutie vody, korózia).

Neoprávnené úpravy: Neoprávnené zmeny elektrických obvodov, manipulácia s obmedzovačom rýchlosti alebo použitie neoriginálnych náhradných dielov KuKirin.

10.4 Záručný proces a podpora

Podanie žiadosti: Kontaktujte pôvodný predajný kanál a predložte platný doklad o kúpe, sériové číslo (SN) produktu a popis poruchy (fotografie/videa).

Technické posúdenie: Popredajné servisné stredisko overí príčinu poruchy a rozhodne, či sa na ňu vzťahuje záruka.

Realizácia servisu: Poruchy v rámci záruky budú opravené alebo diely vymenené spoločnosťou KuKirin bezplatne; pri mimozáručných poruchách bude ponúknuté platené riešenie opravy.

Zákaznícka podpora: Obráťte sa na svojho miestneho predajcu alebo navštívte oficiálnu webovú stránku: www.kukirin.net.

Na oficiálnej webovej stránke nájdete videá s rozbaľovaním vozidla a popredajné videá s údržbou príslušného príslušenstva.

Produkt, na ktorý sa vzťahuje vyhlásenie			
Názov produktu	Elektrický skúter	Číslo modelu	G2
Sériové číslo	Pozrite si štítok produktu	Rok výroby	Pozrite si štítok produktu
Predmet vyššie uvedeného vyhlásenia je v súlade s príslušnými harmonizačnými právnymi predpismi Únie: ► 2006/42/EC – Machinery Directive (MD) ► 2014/30/EU – Electromagnetic Compatibility Directive (EMC) ► 2011/65/EU & (EU) 2015/863 – Restriction of Hazardous Substances (RoHS)			
Odkazy na použité príslušné harmonizované normy:			
Bezpečnosť a stroje (MD): ► EN 17128:2020 – Light motorized vehicles for the transportation of persons and goods and related facilities and not subject to type-approval for on-road use - Personal light electric vehicles (PLEV) ► EN ISO 12100:2010 – Safety of machinery – General principles for design – Risk assessment and risk reduction ► EN IEC 60335-1:2023+A11:2023 Household and similar electrical appliances. Safety - General requirements Elektromagnetická kompatibilita (EMC): ► EN IEC 55014-1:2021, EN IEC 55014-2:2021 – Electromagnetic compatibility – Requirements for household appliances, electric tools and similar apparatus ► EN IEC 61000-3-2:2019+A1:2021 EN 61000-3-3:2013+A2:2021 RoHS (chemické látky): ► IEC 62321-1:2013 IEC 62321-3-1:2013 IEC 62321-4:2013+AMD1:2017 ► IEC 62321-5:2013 IEC 62321-6:2015 IEC 62321-7-1:2015 IEC 62321-7-2:2017 ► IEC 62321-8:2017			
Identifikácia výrobcu			
Spoločnosť	Shenzhen KuKirin Technology Co., Ltd		
Adresa	Room 4F4913, Shenzhou Computer Building, Bantian Street, Longgang District, Shenzhen, Guangdong Province, 518129 CHINA		
Email:	business@kukirin.net		
Identifikácia európskeho zástupcu (osoba oprávnená zostaviť technickú dokumentáciu v EÚ)			
Spoločnosť	NEW GLOBAL EXPRESSZ Kft		
Adresa	1016 Budapest, Csap utca 6. 5. em. 10, Magyarorszá		
Email:	globalnewkft@gmail.com		
Podpisovateľ: Toto vyhlásenie o zhode sa vydáva na výhradnú zodpovednosť výrobcu. Meno: Mark Zhang Pozícia: Generálny riaditeľ Miesto: Shenzhen, China Dátum: 01.01.2026			
Podpis:			

**VAŽNO! PAŽLJIVO PROČITAJTE I SAČUVAJTE ZA BUDUĆU UPOTREBU.**

▲ UPOZORENJE! Ovaj je proizvod namijenjen za rekreativne sportove. Ne koristite izvan zakonski dopuštenih područja. Vožnja po javnim cestama ili pločnicima strogo je zabranjena. Upotreba je dopuštena samo na privatnom zemljištu ili unutar zatvorenih prostora uz jasno odobrenje.

▲ UPOZORENJE! Ne koristite proizvod u blizini izvora vode. Prekinite s upotrebom ako je oštećen.

▲ UPOZORENJE! Plastično pakiranje držite izvan dohvata djece kako biste izbjegli rizik od gušenja.

▲ UPOZORENJE! Kao i svaka mehanička komponenta, vozilo je izloženo velikim naprezanjima i trošenju. Različiti materijali i komponente mogu različito reagirati na trošenje ili zamor. Ako komponenta premaši svoj predviđeni vijek trajanja, može iznenada puknuti, uzrokujući ozljede korisnika. Pojava pukotina, ogrebotina ili promjena boje na područjima s velikim naprezanjem ukazuje na to da je komponenta premašila svoj vijek trajanja i treba je zamijeniti. Preporučuje se redoviti stručni pregled okvira, vilice i spojeva ovjesa.

Pročitajte i razumijte ovaj priručnik prije prve vožnje. Korisnik je dužan pridržavati se lokalnih zakona i svih sigurnosnih uputa. Proizvođač nije odgovoran za bilo kakvu štetu na imovini, tjelesne ozljede, nezgode ili pravne sporove koji proizlaze iz nepravilne uporabe, neovlaštenih izmjena ili kršenja prometnih propisa.

1.1 Definicija proizvoda i ograničenja

Namjena: Ovo vozilo je osobno lako električno vozilo (PLEV), namijenjeno isključivo za rekreacijske svrhe. Nemojte mijenjati namjenu vozila.

Tehnički parametri: A-ponderirana razina emisije zvučnog tlaka ne prelazi 70 dB(A).

Logika rada: Vozilo pokreće motor u glavčini kotača. Koristite gas za kontrolu brzine, a polugu kočnice za zaustavljanje.

Mehanizam pokretanja odrazom: Električna asistencija aktivirat će se tek kada brzina vozila dosegne 3 km/h ili više.

Isključivanje kočenjem: Svaka radnja kočenja odmah će prekinuti električnu asistenciju. Nakon isključenja struje, vozilo se može kretati u slobodnom (ručnom) načinu rada.

1.2 Sigurnosne smjernice za vožnju

Svijest o riziku: Električni romobil nosi rizik od pada ili sudara. Molimo ostanite maksimalno koncentrirani i usvojite defenzivni stil vožnje. Nikada ne posuđujte vozilo neiskusnim osobama ili onima koji nisu upoznati sa sigurnosnim radnjama. Ovo vozilo nije prikladno za akrobatsku upotrebu ili trikove. Brzina i kočenje: Što je brzina veća, to je put kočenja duži. Na mokrim površinama put kočenja se znatno produžuje; svakako usporite na vrijeme i budite iznimno oprezni pri vožnji po kiši.

Pravo prvenstva i propisi: Poštujte prvenstvo pješaka. U svakom slučaju predvidite svoju putanju i brzinu, poštujući pritom prometna pravila, pravila za pločnike i zaštitu ranjivih skupina. Kada se približavate pješacima ili biciklistima koji vas ne vide ili ne čuju, usporite i pozvonite kako biste ih upozorili na svoju prisutnost. Preko pješačkih prijelaza prelazite pješice gurajući vozilo. U svim okolnostima pazite na sebe i druge.

Položaj tijekom vožnje: Uvijek držite obje ruke na upravljaču i obje noge na platformi. Strogo je zabranjeno voziti jednom rukom, jednom nogom ili zauzimati bilo koji drugi nesiguran položaj.

Obuka: Početnici bi trebali vježbati u sigurnom i ograđenom prostoru kako bi ovladali osnovnim radnjama. Preporučuje se kontaktirati prodavača radi informacija o odgovarajućim ustanovama za obuku.

▲ 1.3 UPOZORENJE

- Ograničenja dobi i nosivosti: Ako lokalni propisi to dopuštaju, ovo je vozilo prikladno za korisnike u dobi od 16 do 60 godina. Maksimalna nosivost: 120 kg. Preporučena visina vozača: 120 – 200 cm.

- Osobna zaštitna oprema: Mora se stalno nositi certificirana zaštitna kaciga. Izričito preporučujemo istodobno nošenje štitnika za koljena, laktove i zapešća. Tijekom vožnje uvijek se mora nositi obuća. Napomena: Kako bi se osigurala vidljivost, tijekom vožnje noću ili u uvjetima slabe vidljivosti (npr. magla, sumrak), obavezno je nositi reflektirajuću odjeću ili koristiti reflektirajuće oznake.

- Fizičko stanje: Nemojte upravljati ovim vozilom pod utjecajem alkohola, droga ili bilo kojih lijekova koji mogu utjecati na sposobnost prosuđivanja. Nemojte voziti ako se osjećate umorno ili ako imate fizičke tegobe.

- Isključivo za jednu osobu: Ovo je vozilo namijenjeno samo za jednu osobu. Strogo je zabranjeno prevoziti putnike (uključujući djecu), prevoziti kućne ljubimce ili nositi bilo kakve predmete tijekom vožnje, bez obzira na njihovu ukupnu težinu.

- Okolišni rizici: Nemojte voziti u dubokoj vodi ili po jakoj kiši. Strogo je zabranjeno punjenje ili čuvanje vozila u vlažnom okruženju. Izbjegavajte područja s gustim prometom. Vozite samo po ravnim, čistim i suhim površinama te održavajte siguran razmak od ostalih sudionika u prometu.

- Zabranjena područja: Strogo je zabranjen ulazak na autoceste, brze ceste ili bilo koje ceste rezervirane isključivo za motorna vozila.

- Zabrana modifikacija: Nemojte vršiti nikakve preinake ili modifikacije na vozilu, uključujući cijev upravljača, čahuru upravljača, stup upravljača, sklopivi mehanizam i stražnju kočnicu. Strogo je zabranjena uporaba bilo kakvih dodataka ili dodatnih dijelova koje proizvođač nije odobrio. Izričito se savjetuje da ne provodite nikakve modifikacije koje nisu spomenute u ovom priručniku.

- Električna sigurnost: Nikada nemojte spajati napajanje ako su priključak za punjenje, utičnica ili vaše ruke mokri. To služi za sprječavanje rizika od strujnog udara, kratkog spoja ili požara.

- Oprema za punjenje: Koristite isključivo originalni punjač. Strogo je zabranjena uporaba punjača trećih strana kako bi se spriječio toplinski bijeg (thermal runaway) baterije, njezino zapaljenje ili eksplozija.

- Cestovna opasnosti i prepreke: U gradskom okruženju postoje razne prepreke, poput rubnika ili stepenica. Nemojte skakati preko prepreka. Prije prelaska prepreka, predvidite i prilagodite svoju putanju i brzinu onima koje imaju pješaci. Ako je prepreka opasna zbog svog oblika, visine ili klizavosti, morate sići s vozila i proći pješice.

- Upozorenje na visoku temperaturu: Motor i dijelovi kočnica (posebno kočioni disk) mogu postati vrlo vrući tijekom uporabe. Nemojte ih dodirivati nakon vožnje kako biste izbjegli opekline.

- Rizik od uklještenja: Prilikom sklapanja ili rasklapanja držite prste i odjeću podalje od zglobova i pokretnih dijelova sklopivog mehanizma.

- Stabilnost i teret: Bilo kakav teret pričvršćen na upravljač utjecat će na stabilnost vozila. Nemojte nositi torbe ili druge predmete na prednjoj strani romobila.

- Glatko rukovanje: Izbjegavajte nagla ubrzanja ili nagla kočenja kako biste spriječili proklizavanje. Redovito provjeravajte i uklanjajte sve oštre rubove nastale tijekom uporabe.

- Zaštita od prašine i vode: Nakon punjenja uvijek provjerite je li gumeni čep priključka za punjenje čvrsto zatvoren kako biste spriječili prodor prašine ili vlage.

- Provjera prije vožnje: Prije svake uporabe provjerite sljedeće: Svi uređaji za zaključavanje ispravno su aktivirani (pogledajte upute za sastavljanje). Sustav upravljanja ispravno je podešen, svi spojni dijelovi su zategnuti i neoštećeni. Kočioni sustav je potpuno funkcionalan. Svi vijci su čvrsto zategnuti. Napominjemo da se učinkovitost samokočnih matica i drugih elemenata za pričvršćivanje može smanjiti tijekom vremena te se moraju provjeriti.

2. Kontrolna ploča i grupa prekidača

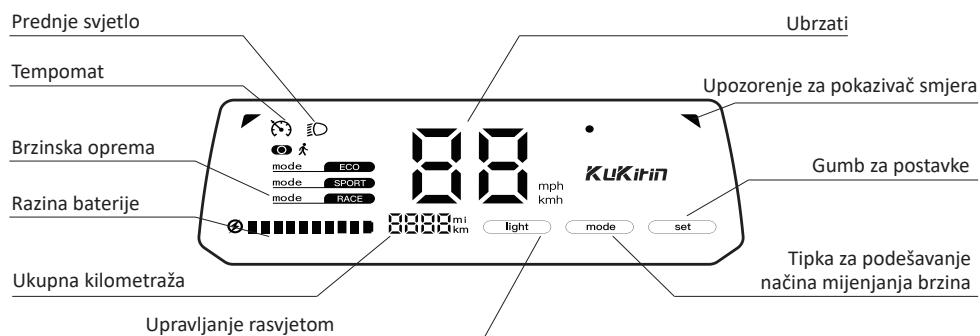
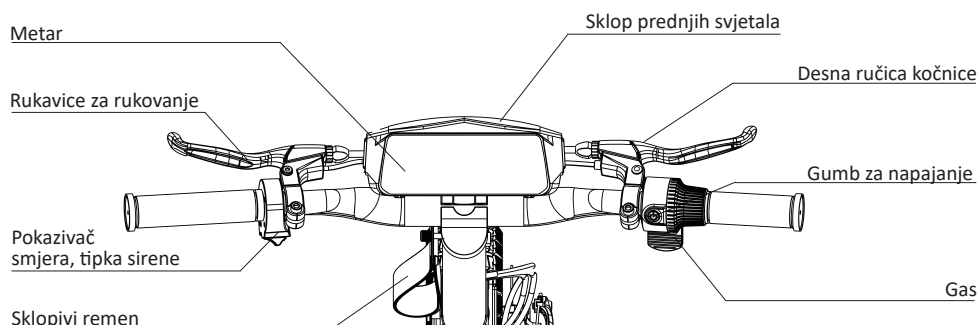

Ikone	Imena	Rad i značenje
	Pokazivač prednjeg svjetla	Ikona svijetli i označava da je prednje svjetlo uključeno.
	Brzina	Ploča prikazuje trenutnu brzinu skutera.
	Pješački način rada	Ikona svijetli i označava da je aktiviran način rada za pješake.
	Oprema	Ploča prikazuje trenutnu brzinu skutera.

3. Punjenje i održavanje baterije

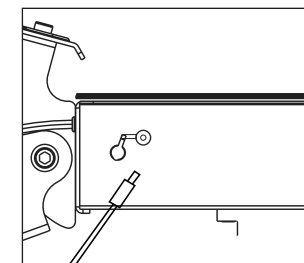
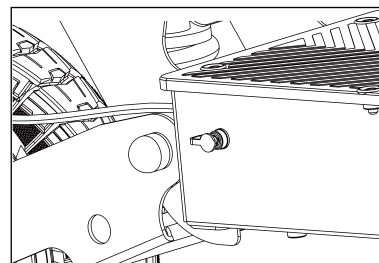

Važno: Ovaj romobil smije se koristiti samo s originalnom baterijom i smije se puniti isključivo pomoću originalnog punjača baterije isporučenog s romobilom.

3.1 Koraci postupka punjenja

Prije punjenja isključite napajanje romobila. Provjerite jesu li priključak za punjenje i zaštitna kapica suhi i bez stranih tijela. Prvo spojite punjač na priključak za punjenje na romobilu, a zatim umetnite utikač u utičnicu. Indikatorska lampica na punjaču svijetli crveno što označava da je punjenje u tijeku, a lampica prelazi u zelenu boju što označava da je baterija potpuno napunjena. Nakon isključivanja, molimo odmah čvrsto zatvorite zaštitnu kapicu.

3.2 Sigurnosna upozorenja pri punjenju

▲ UPOZORENJE

Koristite isključivo originalni punjač KuKirin; korištenje opreme trećih strana nosi rizik od eksplozije ili požara.

Strogo je zabranjeno puniti bez nadzora, tijekom spavanja, u vlažnom okruženju ili u blizini zapaljivih materijala (drvene daske, zavjese itd.).

Zabranjeno je rastavljati bateriju ili umetati metalne predmete u priključak. Ako se baterija pregrije, napuhne, ispušta miris ili curi, molimo odmah prestanite s upotrebom, udaljite se od nje i kontaktirajte postprodajnu podršku.

Puniti samo u suhom, dobro prozračenom okruženju pri temperaturi od 3°C do 40°C. Za dugotrajno skladištenje održavajte razinu napunjenosti baterije na 50% - 70% i stavite je na hladno i suho mjesto. Baterija se mora napuniti jednom svaka 3 mjeseca kako bi se izbjeglo oštećenje uzrokovano prekomjernim pražnjenjem.

3.3 Postupanje u hitnim slučajevima

Ako baterija curi i tekućina dođe u dodir s kožom, odmah isperite s puno sapunice. Ako slučajno dospije u oči, odmah isperite čistom vodom najmanje 15 minuta i odmah potražite liječničku pomoć. Ako baterija dimi ili se zapali, uz osiguranje osobne sigurnosti, odmah isključite napajanje i koristite aparat za gašenje požara specifičan za litijske baterije ili pijesak za gašenje požara.

3.4 Zbrinjavanje otpada (Informacije o OEEO)

Direktiva OEEO (Otpadna električna i elektronička oprema): Ovaj proizvod sukladan je s Direktivom EU 2012/19/EU (i izmjenama) i propisima Ujedinjenog Kraljevstva "The Waste Electrical and Electronic Equipment Regulations 2013". Strogo je zabranjeno odlagati ovaj proizvod kao nerazvrstani komunalni otpad.

Propisi o baterijama (Važno): Ugrađena litij-ionska baterija ovog proizvoda u skladu je s novom Uredbom EU o baterijama (EU) 2023/1542 i relevantnim propisima o baterijama Ujedinjenog Kraljevstva.

Obveze recikliranja: Korisnici imaju zakonsku obvezu predati otpadnu opremu i njezine baterije centrima za recikliranje elektroničkog otpada koje je odredila vlada ili lokalne vlasti radi razvrstanog recikliranja i ekološke obrade.

4. Vodič za Vožnju za Početnike

⚠ UPOZORENJE! Prije prve uporabe, obvezno odvojite vrijeme za učenje osnovnih tehnika rukovanja kako biste izbjegli ozbiljne nesreće tijekom prvih mjeseci korištenja. Vježbanje se mora izvoditi na ravnom, suhom, zatvorenom i sigurnom prostoru bez prepreka; strogo je zabranjeno obavljati prve vježbe na javnim prometnicama. Obvezno je nošenje atestirane kacige, štitnika za laktove i koljena tijekom cijele vožnje.

4.1 Pregled prije vožnje

Rasklopite romobil i provjerite je li mehanizam za sklapanje potpuno zaključan. Prije kretanja obvezno provjerite je li nogar potpuno sklopljen. Prije starta čvrsto primite upravljač objema rukama, postavite jednu nogu (dominantnu) na prednji dio podnice, a drugu nogu ostavite na tlu pripremljenu za odgurivanje; opustite tijelo i gledajte ravno naprijed.

4.2 Pokretanje i start guranjem

Dugo pritisnite tipku za uključivanje kako biste uključili vozilo. Prije kretanja jednom pritisnite polugu kočnice kako biste provjerili rade li mehanička kočnica i funkcija isključivanja napajanja normalno. Zatim se snažno odgurite nogom o tlo dok ne postignete brzinu veću od 3-5 km/h. Kada romobil stabilno klizi, polako pritisnite ručicu gasa palcem; čim osjetite snagu motora, povucite nogu kojom ste se odgurivali i postavite je na stražnji dio podnice.

4.3 Vožnja i kočenje/zaustavljanje

Vožnja: Održavajte uzdužni stojeći položaj „jedna noga ispred druge” s blago savijenim koljenima radi ublažavanja vibracija. Strogo je zabranjeno stajati s nogama jedna pored druge u poprečnom smjeru. Pri skretanju lagano okrećite upravljač i blago nagnite tijelo zajedno s težištem u smjeru skretanja.

Kočenje i zaustavljanje: Otpustite ručicu gasa kako biste zaustavili izlaznu snagu motora. Ako se trebate zaustaviti, ravnomjerno i kontinuirano pritisnite polugu kočnice; strogo je zabranjeno naglo kočenje kako bi se spriječilo blokiranje guma, što bi moglo uzrokovati bočno proklizavanje ili prevrtanje prema naprijed. Kada se brzina smanji gotovo do nule, spustite jednu nogu na tlo radi održavanja ravnoteže; nakon što se vozilo potpuno zaustavi, spustite nogar i isključite napajanje.

5. Uputstvo za montažu i uporabu

Raspakiranje i sastavljanje

1. Otvorite pakiranje i podignite stup. (Vidi sliku 21 na stranici 004.)
2. Ugradite slavinu i zategnite maticu. (Vidi sliku 22 na stranici 004.)
3. Podignite skuter, postavite stražnju stepenicu i pregledajte vozilo. (Vidi sliku 23 na stranici 005.)
4. Ugradite prednje blatobrane. (Vidi sliku 24 na stranici 005.)

Sklapanje i rasklapanje

1. Izvucite sigurnosnu iglu i pritisnite polugu za preklapanje. (Vidi sliku 25 na stranici 005.)
2. Sklopiva ručka za romobil. (Vidi sliku 26 na stranici 006.)
3. Stavite sklopive trake na stražnju pedal kako biste dovršili sklapanje. (Vidi sliku 27 na stranici 006.)

6. Upozorenje na rizik & zabrana opasnosti

- ⚠ Nosite kacigu i zaštitnu opremu kako biste izbjegli opasnosti. (Vidi sliku 1 na stranici 001.)
- ⚠ Prije vožnje električnog romobila provjerite rade li sve funkcije zaslona na nadzornoj ploči ispravno. (Pogledajte sliku 2 na stranici 001.)
- ⚠ Prilikom guranja električnog romobila naprijed, pažljivo koristite gas kako biste izbjegli pritiskanje do kraja. (Vidi sliku 3 na stranici 001.)
- ⚠ Održavajte električni romobil dobro uravnoteženim tijekom pokretanja i zaustavljanja te obratite pozornost na sigurnost pri pokretanju i zaustavljanju. (Vidi sliku 4 na stranici 001.)
- ⚠ Održavajte dobru ravnotežu tijekom vožnje, čvrsto držite upravljač i lagano ubrzavajte. (Vidi sliku 5 na stranici 001.)
- ⚠ Polako okrećite upravljač i nagnite im težište prilikom okretanja kako biste izbjegli nagli zaokret. (Vidi sliku 6 na stranici 001.)
- ⚠ Vožnja električnim skuterom se ne preporučuje po kišnom danu ili u slučaju poplave. (Vidi sliku 7 na stranici 001.)
- ⚠ Izbjegavajte prebrzu vožnju na usporivačima brzine i drugim neravnim cestama. Usporite i lagano savijte koljena kako biste se bolje prilagodili složenim uvjetima na cesti. (Vidi sliku 8 na stranici 001.)
- ⚠ Pazite da ne udarite glavom prilikom prolaska kroz vrata ili da se ne sudarite s visokim predmetom. (Vidi sliku 9 na stranici 002.)
- ⚠ Molimo vas da kontrolirate brzinu prilikom spuštanja nizbrdo. (Vidi sliku 10 na stranici 002.)
- ⚠ Izbjegavajte kontakt guma s većim preprekama. (Vidi sliku 11 na stranici 002.)
- ⚠ Izbjegavajte nošenje teških tereta na upravljaču jer to može ugroziti sigurnost vožnje. (Vidi sliku 12 na stranici 002.)
- ⊗ Molimo vas da se pridržavate lokalnih zakona i propisa tijekom vožnje. (Vidi sliku 13 na stranici 002.)
- ⊗ Ne koristite elektroničke uređaje tijekom vožnje ovog električnog romobila kako biste izbjegli ometanje. (Pogledajte sliku 14 na stranici 002.)
- ⊗ Molimo vas da ne vozite ovaj električni romobil samo jednom rukom ili nogom. (Pogledajte sliku 15 na stranici 003.)
- ⊗ Nijedan vozač ne smije voziti ovaj električni romobil bez držanja za upravljač. (Vidi sliku 16 na stranici 003.)
- ⊗ Ovaj električni romobil se ne smije puniti u zatvorenom prostoru. Molimo obratite pozornost na sigurnost punjenja. (Pogledajte sliku 17 na stranici 003.)
- ⊗ Ovaj električni skuter je namijenjen samo za jednu osobu. Ne dižite putnika ili dijete. (Vidi sliku 18 na stranici 003.)
- ⊗ Nemojte voziti ovaj električni romobil uz ili niz stepenice niti pokušavati preskakati visoke prepreke. (Pogledajte sliku 19 na stranici 003.)
- ⊗ Ne dirajte disk kočnicu odmah golim rukama nakon vožnje u slučaju opekline. (Vidi sliku 20 na stranici 003.)

7. Održavanje i popravak

Redovito održavanje ključno je za jamčenje sigurne vožnje i produljenje vijeka trajanja proizvoda.

▲ UPOZORENJE

Kao i svaki mehanički dio, ovaj proizvod podložan je naprezanju i trošenju. Bilo koja komponenta (kao što su okvir, kočnice, gume) može iznenada otkazati zbog umora materijala, oštećenja ili prekoračenja vijeka trajanja, što može dovesti do ozbiljnih ozljeda. Morate provoditi redovite provjere i održavanje prema zahtjevima ovog priručnika. Proizvođač ne snosi odgovornost za nesreće uzrokovane zanemarivanjem održavanja.

7.1 Dnevna i Tjedna Provjera

Gume: Provjerite je li tlak zraka dovoljan i ima li na gaznom sloju prekomjernog trošenja ili oštećenja. Kočnice: Stisnite ručicu kočnice kako biste provjerili je li kočenje osjetljivo i učinkovito. Provjerite istrošenost kočionih obloga.

Pričvršćivači: Brzo provjerite jesu li glavni vijci na upravljaču, stupu upravljača i mehanizmu za sklapanje labavi.

Napajanje: Provjerite zaslon na instrument ploči kako biste se uvjerali da je napunjenost baterije dovoljna.

7.2 Mjesečni Sveobuhvatni Pregled

Okvir i Mehanizam za Sklapanje: Pažljivo provjerite okvir, prednju vilicu, stup upravljača i sve dijelove mehanizma za sklapanje na pukotine, ogrebotine ili trajne deformacije. Ako se pronađe, odmah prekinite uporabu i kontaktirajte postprodajnu službu.

Svi vijci i matice: Upotrijebite alat koji je isporučen uz vozilo da zategnete sve vijke i matice na vozilu, posebno na sklopivom mehanizmu i dijelovima upravljača. Napomena: Samobločajuće matice mogu s vremenom izgubiti svoju učinkovitost, stoga ih je potrebno povremeno ponovno zategnuti i po potrebi zamijeniti.

Kočioni Sustav: Sveobuhvatno provjerite zategnutost sajle kočnice i stupanj istrošenosti kočionih obloga. Ako su kočione obloge istrošene do granične oznake, moraju se odmah zamijeniti.

Podmazivanje: Svaki 6 mjeseci nanosite malu količinu bijele masti na pokretne zglobove mehanizma za sklapanje kako biste osigurali glatkoću i spriječili neuobičajenu buku.

7.3 Vodič za Čišćenje

Ispravan način: Koristite mekanu, vlažnu krpu za brisanje tijela romobila. Za tvrdokorne mrlje nanosite malu količinu paste za zube, nježno istrljajte mekom četkicom za zube i zatim obrišite.

Zabranjene Radnje: Strogo je zabranjeno koristiti visokotlačni perlač ili crijevo za izravno ispiranje. Strogo je zabranjeno čistiti romobil alkoholom, benzinom, otapalima ili bilo kojim korozivnim, hlapljivim kemikalijama.

Sigurnosni preduvjet: Prije čišćenja obavezno isključite napajanje i provjerite je li gumeni čep priključka za punjenje čvrsto zatvoren.

7.4 Preporuke za Pohanu

Romobil čuvajte na ravnom, stabilnom, prozračenom i suhom mjestu. Izbjegavajte dulje izlaganje izravnoj sunčevoj svjetlosti ili vlažnom okruženju, što će ubrzati starenje kućišta i elektroničkih komponenti.

▲ UPOZORENJE! Ambalažu vozila i razne dijelove pažljivo odložite i držite podalje od djece, kako biste izbjegli da ih djeca slučajno progutaju.

8. Popis parametara

Marka modela: KuKirin G2	
Dimenzije sklopljene konstrukcije: 1258*650*560mm	Napon: 48V
Dimenzije rasklopljenog stanja: 1258*650*1290mm	Vršna snaga: 0.8kW (800W)
Maksimalna brzina: ≤ 25km/h	Ulazni napon: 100~240V/50~60Hz
Kilometraža pri srednjoj brzini: ≤ 55km	Napon / kapacitet: 48V/15.6Ah
Amortizer: Prednji i stražnji amortizeri	Trajanje punjenja: punjač 54,6V/2A, ≈ 8 sati.
Vodootpornost: IP54	Maksimalno opterećenje: 120kg
Kočnica: Prednja i stražnja disk kočnica + kočnica s isključivanjem motora	Neto težina: oko 25,3kg
Sadržaj prikaza: Brzina, kilometraža itd.	Guma: 10-inčne gume bez zračnica
A-ponderirana razina emisije zvučnog tlaka (L_{pA}) < 70 dB(A)	

9. Rješavanje problema

Kvar	Kodirati	Rješenja
Odugovlačenje	E0	Ponovno pokrenite nakon što provjerite da kotač nije zaglavljen.
Pretlak	E1	Provjerite bateriju.
Podnapon	E2	Provjerite bateriju/napunite.
Kvar kontrolera	E3	Isključite i priključite 8-pinski/promijenite kontroler.
Kvar gasa	E4	Isključite i priključite priključak za gas/ponovno pokrenite.
Kvar kočnica	E5	Isključite i priključite priključak kočnice/ponovno pokrenite.
Greška serijske komunikacije	E6	Isključite i iskopčajte 8-pinski/zamijenite ploču s svjetlima/promijenite kontroler.
Neuspjeh dvorane	E7	Provjerite 6-pinski Hallov terminal na matičnoj ploči/provjerite 3-fazne žice/promijenite motor/promijenite kontroler.
Prekomjerna/nedovoljna sila kočenja		Potrebno je podesiti sajlu kočnice. Pomoću ključa fino podesite maticu kočione ručice, otpuštajući ili zatežući sajlu kočnice na odgovarajuću napetost.
Buka/vibracije vozila		Vijci su labavi. Pregledajte i zategnite vijke podizača i vijke s obje strane preklonika.
Nizak tlak u gumama		Napuhnite gume. Za napuhavanje guma do preporučenog tlaka koristite zračnu pumpu spojenu na ventil gume.

▲ **NAPOMENA:** U slučaju bilo kojih drugih problema ili kvarova koji se ne mogu riješiti gore navedenim metodama, odmah prekinite upotrebu i obratite se našoj službi za korisničku podršku ili ovlaštenom prodavaču.



10.1 Opća Načela Jamstva

KuKirin se svečano obvezuje pružiti uslugu ograničenog jamstva izvornom potrošaču koji je kupio proizvod putem službenih ovlaštenih kanala.

10.2 Opseg i Trajanje Jamstva

Sadržaj jamstva	Jamstveni rok
Okvir, stup upravljača, prednja vilica, motor, baterija, kontroler, instrumenti, punjač, sustav kočenja, mehanizam za sklapanje i palica za gas (akcelerator)	1 godina

10.3 Odricanje od odgovornosti (Izuzeća iz jamstva)

Sljedeći slučajevi nisu pokriveni besplatnim jamstvom:

Nevaljan dokaz o kupnji: Nemogućnost pružanja dokaza o kupnji ili ako je serijski broj (SN) proizvoda izmijenjen, oštećen ili nečitljiv.

Normalno trošenje: Prirodno trošenje potrošnih dijelova (gume, diskovi kočnica, kočione pločice, protuklizna traka itd.) te ogrebotine ili izbljeđivanje estetskih komponenti proizašlo iz uobičajene uporabe.

Neppravilna uporaba: Oštećenja uzrokovana sudarima, preopterećenjem ili akrobatskom vožnjom; kvarovi nastali zbog punjenja/održavanja koje nije u skladu s priručnikom ili zbog čimbenika okoliša (prodor vode, korozija).

Neovlaštene izmjene: Neovlaštena promjena električnih krugova, manipulacija limitatorom brzine ili uporaba neoriginalnih rezervnih dijelova tvrtke KuKirin.

10.4 Postupak jamstva i podrška

Podnošenje zahtjeva: Kontaktirajte izvorno mjesto kupnje i dostavite važeći dokaz o kupnji, serijski broj (SN) proizvoda i opis kvara (fotografije/videozapise).

Tehnička procjena: Servisni centar će provjeriti uzrok kvara i utvrditi potpada li pod jamstvo.

Provedba rješenja: Probleme koji su pokriveni jamstvom KuKirin će besplatno popraviti ili zamijeniti dijelove; za probleme izvan jamstva bit će ponuđeno rješenje s naplatom popravka.

Korisnička podrška: Obratite se lokalnom prodavaču ili posjetite službenu web stranicu: www.kukirin.net.

Na službenoj web stranici možete pronaći videozapise o otpakiravanju vozila i videozapise o održavanju dodatne opreme.

Proizvod Predmet deklaracije			
Naziv proizvoda	Električni skuter	Broj modela	G2
Serijski broj	Pogledajte etiketu proizvoda	Godina izgradnje	Pogledajte etiketu proizvoda
Predmet gore opisane izjave je u skladu s relevantnim zakonodavstvom Unije o usklađivanju: ► 2006/42/EC – Machinery Directive (MD) ► 2014/30/EU – Electromagnetic Compatibility Directive (EMC) ► 2011/65/EU & (EU) 2015/863 – Restriction of Hazardous Substances (RoHS)			
Reference na relevantne korištene usklađene norme:			
Sigurnost i strojevi (MD): ► EN 17128:2020 – Light motorized vehicles for the transportation of persons and goods and related facilities and not subject to type-approval for on-road use - Personal light electric vehicles (PLEV) ► EN ISO 12100:2010 – Safety of machinery – General principles for design – Risk assessment and risk reduction ► EN IEC 60335-1:2023+A11:2023 Household and similar electrical appliances. Safety - General requirements Elektromagnetska kompatibilnost (EMC): ► EN IEC 55014-1:2021, EN IEC 55014-2:2021 – Electromagnetic compatibility – Requirements for household appliances, electric tools and similar apparatus ► EN IEC 61000-3-2:2019+A1:2021 EN 61000-3-3:2013+A2:2021 RoHS (kemijske tvari): ► IEC 62321-1:2013 IEC 62321-3-1:2013 IEC 62321-4:2013+AMD1:2017 ► IEC 62321-5:2013 IEC 62321-6:2015 IEC 62321-7-1:2015 IEC 62321-7-2:2017 ► IEC 62321-8:2017			
Identifikacija proizvođača			
Tvrtka	Shenzhen KuKirin Technology Co., Ltd		
Adresa	Room 4F4913, Shenzhou Computer Building, Bantian Street, Longgang District, Shenzhen, Guangdong Province, 518129 CHINA		
Email:	business@kukirin.net		
Identifikacija europskog predstavnika (osoba ovlaštena za sastavljanje tehničke dokumentacije u EU)			
Tvrtka	NEW GLOBAL EXPRESSZ Kft		
Adresa	1016 Budapest, Csap utca 6. 5. em. 10, Magyarorszá		
Email:	globalnewkft@gmail.com		
Potpisnik: Ova izjava o sukladnosti izdaje se pod isključivom odgovornošću proizvođača. Ime: Mark Zhang Pozicija: Generalni direktor Mjesto: Shenzhen, China Datum: 01.01.2026			
Potpis:			

ВАЖНО! ПРОЧЕТЕТЕ ВНИМАТЕЛНО И ЗАПАЗЕТЕ ЗА БЪДЕЩИ СПРАВКИ.

▲ ПРЕДУПРЕЖДЕНИЕ! Този продукт е предназначен за развлекателни спортове. Не използвайте извън законово разрешените зони. Карането по обществени пътища или тротоари е строго забранено. Употребата е разрешена само на частни земи или в затворени пространства с ясно разрешение.

▲ ПРЕДУПРЕЖДЕНИЕ! Не използвайте продукта в близост до водоизточници. Прекратете употребата, ако е повреден.

▲ ПРЕДУПРЕЖДЕНИЕ! Дръжте пластмасовата опаковка далеч от деца, за да избегнете риска от задушаване.

▲ ПРЕДУПРЕЖДЕНИЕ! Както всеки механичен компонент, превозното средство е изложено на високо натоварване и износване. Различните материали и компоненти могат да реагират по различен начин на износване или умора. Ако даден компонент надвиши предвидения си експлоатационен живот, той може внезапно да се счупи, което да доведе до нараняване на потребителя. Появата на пукнатини, драскотини или промяна на цвета в зони с високо натоварване показва, че компонентът е надвишил експлоатационния си живот и трябва да бъде заменен. Препоръчва се редовна професионална проверка на рамката, вилката и съединенията на окачването.

Прочетете и разберете това ръководство преди първото каране. Потребителят е длъжен да спазва местните закони и всички инструкции за безопасност. Производителят не носи отговорност за имуществени щети, телесни повреди, инциденти или правни спорове, произтичащи от неправилна употреба, неоторизирани модификации или нарушения на правилата за движение.

1.1 Дефиниция на продукта и ограничения

Предназначение: Това превозно средство е лично леко електрическо превозно средство (PLEV), предназначено единствено за развлекателни цели. Не променяйте предназначението на превозното средство.

Технически параметри: А-плетелното ниво на излъчваното звуково налягане не надвишава 70 dB(A).

Логика на работа: Превозното средство се задвижва от двигател в главината. Използвайте ръкохватката за газ за контрол на скоростта и спирачния лост за спиране.

Механизъм за стартиране чрез отгласване: Електрическото подпомагане ще се активира само когато скоростта на превозното средство достигне 3 км/ч или повече.

Прекъсване при спиране: Всяко действие на спирачката незабавно прекъсва електрическото подпомагане. След прекъсване на захранването превозното средство може да се движи в режим на свободно движение (ръчно).

1.2 Правила за безопасно каране

Осъзнаване на риска: Електрическите тротинетки носят риск от падане или сблъсък. Моля, поддържайте висока концентрация и прилагайте дефанзивен стил на каране. Никога не заемайте превозното средство на лица без опит или на такива, които не са запознати с операциите за безопасност. Това превозно средство не е подходящо за акробатична употреба или каскади.

Скорост и спиране: Колкото по-висока е скоростта, толкова по-дълъг е спирачният път. На мокра настилка спирачният път се увеличава значително; непременно намалявайте скоростта предварително и бъдете изключително внимателни при каране в дъждовно време.

Предимство и разпоредби: Уважавайте предимството на пешеходците. Във всеки случай предвиждайте маршрута и скоростта си, като спазвате правилата за движение по пътищата, правилата за тротоарите и защитата на уязвимите групи. Когато се приближавате към пешеходци или велосипедисти, които не ви виждат или чуват, намалете скоростта и използвайте звънеца, за да ги предупредите за присъствието си. Пресичайте защитените проходи пеша, като бутате превозното средство. При всякакви обстоятелства се грижете за себе си и за останалите.

Поза при каране: Винаги дръжте кормилото с две ръце и стойте с двата крака върху платформата. Строго е забранено карането с една ръка, с един крак или заемането на каквато и да е друга небезопасна поза.

Обучение: Начинаещите трябва да практикуват в безопасна, затворена зона, за да овладеят основните операции. Препоръчително е да се свържете с вашия дистрибутор за информация относно подходящи обучителни организации.

▲ 1.3 ПРЕДУПРЕЖДЕНИЕ

- Ограничения за възраст и натоварване: В случаите, разрешени от местното законодателство, това превозно средство е подходящо за потребители на възраст от 16 до 60 години. Максимално натоварване: 120 кг. Препоръчителна височина на водача: 120–200 см.

- Лични предпазни средства: По всяко време трябва да се носи сертифицирана предпазна каска. Силно препоръчваме едновременното носене на наколенки, налакътници и предпазители за китки. При каране винаги трябва да се носят обувки. Забележка: За осигуряване на видимост при каране през нощта или в условия на слаба осветеност (например мъгла, здрач), е задължително носенето на светлоотразително облекло или използването на светлоотразителни знаци.

- Физическо състояние: Не управлявайте това превозно средство под въздействието на алкохол, наркотици или каквито и да било лекарства, които могат да повлияят на способността ви за преценка. Не карайте, ако се чувствате уморени или изпитвате физическо неразположение.

- Употреба само от едно лице: Това превозно средство е предназначено за употреба само от едно лице. Строго е забранено превозването на пътници (включително деца), превозването на домашни любимци или носенето на каквито и да било предмети по време на каране, независимо от общото им тегло.

- Екологични рискове и среда: Не карайте в зони с дълбока вода или при силен дъжд. Строго е забранено зареждането или съхранението на превозното средство във влажна среда. Избягвайте райони с интензивно движение. Карайте само на плоски, чисти и сухи повърхности и поддържайте безопасна дистанция от другите участници в движението.

- Забранени зони: Строго е забранено навлизането в магистрали, скоростни пътища или всякакви пътища, запазени изключително за моторни превозни средства.

- Забрана за модификации: Не извършвайте никакви модификации или преустройства на превозното средство, включително на кормилната тръба, кормилната втулка, кормилната колона, механизма за съгване и задната спирачка. Строго е забранено използването на каквито и да било аксесоари или допълнителни части, които не са одобрени от производителя. Силно се препоръчва да не се извършват никакви модификации, които не са споменати в това ръководство.

- Електрическа безопасност: Никога не свързвайте захранването, ако портът за зареждане, електрическият контакт или ръцете ви са мокри. Това е с цел предотвратяване на риск от токов удар, късо съединение или пожар.

- Зарядно оборудване: Моля, използвайте само оригиналното зарядно устройство. Строго е забранено използването на зарядни устройства от трети страни, за да се предотврати термична нестабилност (thermal runaway) на батерията, запалване или експлозия.

- Пътни опасности и препятствия: В градска среда съществуват различни препятствия, като бордюри или стъпала. Не прескачайте препятствия. Преди преминаване на препятствие предвиждайте и коригирайте траекторията и скоростта си така, че да съответстват на тези на пешеходците. Ако препятствието представлява опасност поради своята форма, височина или хлъзгавост, трябва да слезете от превозното средство и да преминете пеша.

- Предупреждение за висока температура: Моторът и компонентите на спирачната система (особено спирачният диск) могат да станат много горещи по време на употреба. Не ги докосвайте след каране, за да избегнете изгаряния.

- Риск от прищипване: При съгване или разгъване дръжте пръстите и дрехите си далеч от ставите и движещите се части на механизма за съгване.

- Стабилност и натоварване: Всеки товар, прикрепен към кормилото, ще повлияе на стабилността на превозното средство. Не пренасяйте чанти или други предмети на предната част на тротинетката.

- Плавна експлоатация: Избягвайте внезапно ускорение или рязко спиране, за да предотвратите подхлъзване. Редовно проверявайте и отстранявайте всякакви остри ръбове, получени в резултат на употребата.

- Защита от прах и вода: След зареждане винаги се уверявайте, че гумената капачка на порта за зареждане е плътно затворена, за да предотвратите навлизането на прах или влага.

- Проверка преди каране: Преди всяка употреба се уверявайте, че: Всички заключващи устройства са правилно задействани (вижте инструкциите за монтаж). Кормилната система е правилно регулирана, всички свързващи части са затегнати и не са повредени. Спирачната система е напълно функционална. Всички винтове са здраво затегнати. Моля, обърнете внимание, че ефективността на самоосигурителните гайки и другите крепежни елементи може да намалее с времето и те трябва да бъдат проверявани.

2. Табло и група ключове

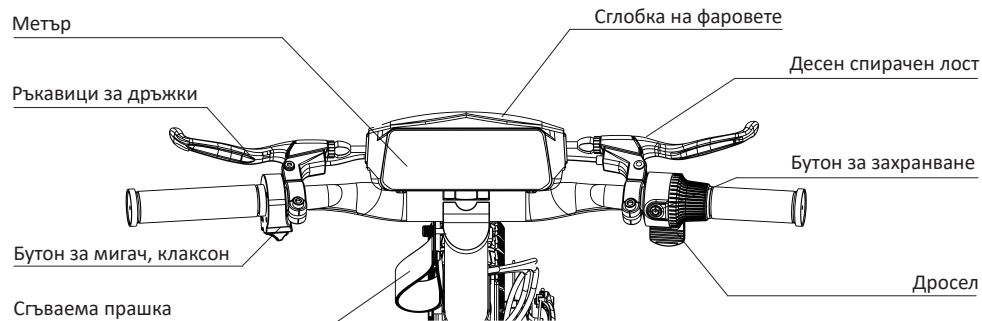

Икони	Имена	Действие и значение
	Индикатор за фарове	Иконата светва и показва, че фарът е включен.
	Скорост	Панелът показва текущата скорост на скутера.
	Пешеходен режим	Иконата светва и показва, че режимът за пешеходци е активиран.
	Екипировка	Панелът показва текущата скорост на скутера.

3. Зареждане и поддръжка на батерията

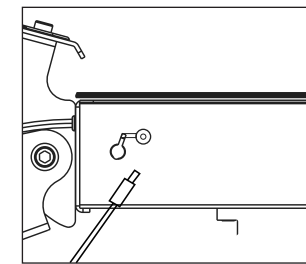
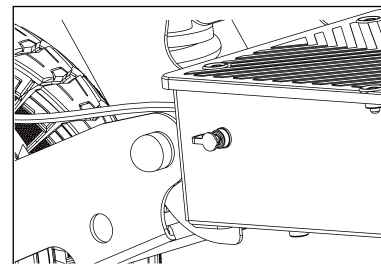

Важно: Тази тротинетка трябва да се използва само с оригиналната батерия и трябва да се зарежда единствено с оригиналното зарядно устройство, предоставено с тротинетката.

3.1 Стъпки при зареждане

Преди зареждане изключете захранването на тротинетката. Проверете и се уверете, че портът за зареждане и противопраховата капачка са сухи и без чужди тела. Първо свържете зарядното устройство към порта за зареждане на тротинетката, а след това включете щепсела в електрическия контакт. Индикаторната лампа на зарядното устройство свети в червено, което показва, че зареждането е в ход, а индикаторът става зелен, за да покаже, че е напълно заредена. След изключване, моля, незабавно затворете плътно противопраховата капачка.

3.2 Предупреждения за безопасност при зареждане

▲ ПРЕДУПРЕЖДЕНИЕ

Използвайте само оригиналното зарядно устройство KuKirin; използването на оборудване от трети страни крие риск от експлозия или пожар. Строго е забранено зареждането без надзор, по време на сън, във влажна среда или в близост до запалими материали (дървени дъски, завеси и др.). Забранено е разглобяването на батерията или вкарването на метални предмети в порта. Ако батерията прегрява, издува се, излъчва миризма или тече, моля, незабавно спрете да я използвате, отдалечете се от нея и се свържете с отдела за следпродажбено обслужване. Зареждайте само в суха, добре проветрива среда при температура от 3°C–40°C. За дългосрочно съхранение поддържайте нивото на батерията на 50%-70% и я поставете на хладно и сухо място. Батерията трябва да се зарежда веднъж на всеки 3 месеца, за да се избегне повреда, причинена от прекомерно разреждане.

3.3 Справяне с аварийни ситуации

Ако батерията протече и течността влезе в контакт с кожата, моля, измийте незабавно с обилно количество сапунена вода. Ако случайно попадне в очите, моля, изплакнете незабавно с чиста вода в продължение на поне 15 минути и незабавно потърсете медицинска помощ. Ако батерията пуши или се запали, като същевременно гарантирате личната си безопасност, незабавно прекъснете електрозахранването и използвайте пожарогасител, специфичен за литиеви батерии, или пясък за гасене на пожара.

3.4 Изхвърляне на отпадъци (Информация за ОЕЕО)

Директива ОЕЕО (Отпадъци от електрическо и електронно оборудване): Този продукт е в съответствие с Директива 2012/19/ЕС на ЕС (и измененията) и регламента на Обединеното кралство „Разпоредби за отпадъците от електрическо и електронно оборудване от 2013 г.“. Строго е забранено изхвърлянето на този продукт като несортиран битов отпадък.

Регламенти за батериите (Важно): Вградената литиево-йонна батерия на този продукт отговаря на новия Регламент на ЕС за батериите (ЕС) 2023/1542 и съответните регламенти за батериите на Обединеното кралство.

Задължения за рециклиране: Потребителите имат законово задължение да предават отпадъчното оборудване и неговите батерии в центрове за рециклиране на електронни отпадъци, посочени от правителството или местните власти, за сортирано рециклиране и екологично третиране.

4.Ръководство за Каране за Начинаещи



▲ ПРЕДУПРЕЖДЕНИЕ! Преди първата употреба, моля, отделете време да научите основните техники на работа, за да избегнете сериозни инциденти през първите няколко месеца. Практикуването трябва да се извършва на равна, суха, затворена и безопасна площадка без препятствия; провеждането на първоначални упражнения по пътища с обществено движение е строго забранено. По време на цялото каране е задължително носенето на сертифицирана каска, налакътници, наколенки и други предпазни средства.

4.1 Проверка преди каране

Разгънете тротинетката и потвърдете, че механизмът за сгъване е напълно заключен. Задължително се уверете, че степенката е напълно прибрана преди тръгване. Преди старт хванете здраво кормилото с двете ръце, поставете единия крак (водещия крак) в предната част на платформата, а другия крак поставете на земята в готовност за оттласкване; отпуснете тялото и гледайте напред.

4.2 Стартиране и засилване

Натиснете продължително бутона за захранване, за да включите превозното средство. Преди тръгване, моля, натиснете веднъж лоста на спирачката, за да потвърдите, че механичната спирачка и функцията за прекъсване на захранването работят нормално. След това се оттласнете силно с крака, който е на земята, докато скоростта достигне над 3-5 км/ч. Когато превозното средство се движи стабилно, бавно натиснете надолу палеца за газ; след като почувствате включването на мощността на мотора, приберете крака от земята и го поставете в задната част на платформата.

4.3 Каране и спиране/престой

Каране: Поддържайте надлъжната стойка „един крак пред друг“ с леко свити колена за абсорбиране на вибрациите. Строго е забранено да стоите с крака един до друг в напречно положение. При завой не въртете кормилото рязко под голям ъгъл. Поддържайте кормилото стабилно и наклонете леко тялото заедно с центъра на тежестта към посоката на завоя, завършвайки маневрата бавно.

Спиране и престой: Отпуснете палеца за газ, за да спрете подаването на мощност от мотора. Ако е необходимо да спрете, натиснете спирачния лост плавно и продължително; строго е забранено рязкото спиране, за да се предотврати блокиране на гумите, което може да причини странично поднасяне или преобръщане напред. Когато скоростта падне почти до нула, спуснете единия крак на земята за поддържане на баланс; след като превозното средство спре напълно, спуснете степенката и изключете захранването.

5.Ръководство за сглобяване и експлоатация



Разопаковане и сглобяване

1. Отворете опаковката и повдигнете пръта. (Вижте Фигура 21 на страница 004.)
2. Монтирайте крана и затегнете гайката. (Вижте Фигура 22 на страница 004.)
3. Повдигнете скутера, монтирайте задното стъпало и огледайте превозното средство. (Вижте Фигура 23 на страница 005.)
4. Монтирайте предните калници. (Вижте Фигура 24 на страница 005.)

Сгъване и разгъване

1. Издърпайте предпазния щифт и натиснете лоста за сгъване. (Вижте Фигура 25 на страница 005.)
2. Сгъваема стойка за тротинетка. (Вижте Фигура 26 на страница 006.)
3. Поставете сгъваемите ремъци на задния педал, за да завършите сгъването. (Вижте Фигура 27 на страница 006.)

6.Предупреждение за риск & забрана на опасност



- ▲ Носете каска и предпазни средства, за да избегнете опасности. (Вижте Фигура 1 на страница 001.)
- ▲ Моля, уверете се, че всички функции на дисплея на таблото работят правилно, преди да карате електрическата тротинетка. (Вижте Фигура 2 на страница 001.)
- ▲ Когато бутате електрическата тротинетка напред, моля, използвайте газта внимателно, за да избегнете натискането ѝ докрай. (Вижте Фигура 3 на страница 001.)
- ▲ Поддържайте електрическата тротинетка добре балансирана по време на стартиране и спиране и обърнете внимание на безопасността както при стартиране, така и при спиране. (Вижте Фигура 4 на страница 001.)
- ▲ Поддържайте добър баланс по време на каране, хванете кормилото и ускорявайте плавно. (Вижте Фигура 5 на страница 001.)
- ▲ Завъртайте кормилото бавно и наклонете центъра на тежестта му при завиване, за да избегнете рязък завой. (Вижте Фигура 6 на страница 001.)
- ▲ Карането на електрически скутер не се препоръчва в дъждовен ден или при наводнение. (Вижте Фигура 7 на страница 001.)
- ▲ Avoid over-speeding on speed bumps and other bumpy roads. Slow down and bend your knees slightly to adapt to complicated road conditions better. (See Figure 8 on page 001.)
- ▲ Внимавайте да не си ударите главата, когато преминавате през врати, или да не се сблъскате с висок предмет. (Вижте Фигура 9 на страница 002.)
- ▲ Моля, контролирайте скоростта си, когато се спускате надолу. (Вижте Фигура 10 на страница 002.)
- ▲ Избягвайте контакт на гумите с по-големи препятствия. (Вижте Фигура 11 на страница 002.)
- ▲ Избягвайте да носите тежки товари на кормилото, тъй като това може да компрометира безопасността при каране. (Вижте Фигура 12 на страница 002.)
- ⊗ Моля, спазвайте местните закони и разпоредби по време на каране. (Вижте Фигура 13 на страница 002.)
- ⊗ Не използвайте електронни устройства, докато карате тази електрическа тротинетка, за да избегнете разсейване. (Вижте Фигура 14 на страница 002.)
- ⊗ Моля, не карайте тази електрическа тротинетка само с едната ръка или крак. (Вижте Фигура 15 на страница 003.)
- ⊗ Никой ездач не трябва да кара тази електрическа тротинетка, без да държи кормилото. (Вижте Фигура 16 на страница 003.)
- ⊗ Тази електрическа тротинетка не трябва да се зарежда на закрито. Моля, обърнете внимание на безопасността при зареждане. (Вижте Фигура 17 на страница 003.)
- ⊗ Тази електрическа тротинетка е предназначена само за един човек. Не качвайте пътник или дете. (Вижте Фигура 18 на страница 003.)
- ⊗ Не карайте тази електрическа тротинетка нагоре или надолу по стълби и не се опитвайте да прескачате високи препятствия. (Вижте Фигура 19 на страница 003.)
- ⊗ Не докосвайте дисковата спирачка веднага с голи ръце след каране, в случай на изгаряния. (Вижте Фигура 20 на страница 003.)

7. Поддръжка и ремонт

Редовната поддръжка е ключът към осигуряване на безопасно каране и удължаване на живота на продукта.

▲ ПРЕДУПРЕЖДЕНИЕ

Както всяка механична част, този продукт е подложен на напрежение и износване. Всяка част (като рамката, спирачките, гумите) може внезапно да откаже поради умора на материала, повреда или превишаване на експлоатационния живот, което може да доведе до сериозно нараняване. Трябва да извършвате редовни проверки и поддръжка, както се изисква в това ръководство. Производителят не носи отговорност за злополуки, причинени от пренебрегване на поддръжката.

7.1 Ежедневна и Седмична Проверка

Гуми: Проверете дали налягането на въздуха е достатъчно и дали протекторът има прекомерно износване или повреди.

Спирачки: Натиснете лостчето на спирачката, за да тествате дали спирането е чувствително и ефективно. Проверете износването на спиращите накладки.

Крепешни елементи: Бързо проверете дали основните винтове на кормилото, стъблото на кормилото и сгъваемия механизъм са разхлабени.

Захранване: Проверете дисплея на арматурното табло, за да се уверите, че зарядът на батерията е достатъчен.

7.2 Месечна Изчерпателна Инспекция

Рамка и Сгъваем Механизъм: Внимателно проверете рамката, предната вилка, стъблото на кормилото и всички части на сгъваемия механизъм за пукнатини, драскотини или трайна деформация. Ако се открият такива, незабавно прекратете употребата и се свържете с отдела за следпродажбено обслужване.

Всички винтове и гайки: Използвайте инструмента, доставен с колата, за да затегнете всички винтове и гайки на превозното средство, особено в сгъваемия механизъм и частите на кормилото. Забележка: Самоблокиращите се гайки могат да загубят ефективността си с времето, поради което е необходимо редовното им повторно затягане; при необходимост ги сменете.

Спирачна Система: Изчерпателно проверете напрежението на спиращото въже и степента на износване на спиращите накладки. Ако накладките са износени до граничната маркировка, те трябва да бъдат сменени незабавно.

Смазване: На всеки 6 месеца добавете малко количество бяла грес към движещите се съединения на сгъваемия механизъм, за да осигурите гладкост и да предотвратите необичаен шум.

7.3 Ръководство за Почистване

Правилен метод: Използвайте мека влажна кърпа, за да избършете тялото на скутера. За упорити петна може да нанесете малко количество паста за зъби, да изтъркате леко с мека четка за зъби и след това да избършете.

Забранени действия: Строго е забранено да се използва водоструйка или маркуч за директно изплакване. Строго е забранено почистването на скутера с алкохол, бензин, разтворители или всякакви корозивни, летливи химикали.

Предпоставка за безопасност: Преди почистване не забравяйте да изключите захранването и да се уверите, че гумената тапа на порта за зареждане е плътно затворена.

7.4 Препоръки за Съхранение

Съхранявайте скутера на равно, стабилно, проветриво и сухо място. Избягвайте продължително излагане на пряка слънчева светлина или влажна среда, тъй като това ще ускори стареенето на корпуса и електронните компоненти.

▲ ПРЕДУПРЕЖДЕНИЕ! Съхранявайте опаковката на превозното средство и различните части подредени и далеч от деца, за да избегнете опасността децата случайно да ги погълнат.

8. Списък с параметри

Марка Модел: KuKirin G2	
Размери в сгънато състояние: 1258*650*560mm	Напрежение: 48V
Размери в разгънато състояние: 1258*650*1290mm	Пикова мощност: 0.8kW (800W)
Максимална скорост: ≤ 25km/h	Входно напрежение: 100~240V/50~60Hz
Пробег при средна скорост: ≤ 55km	Напрежение / капацитет: 48V/15.6Ah
Амортисьор: Предни и задни амортисьори	Продължителност на зареждане: зарядно устройство 54.6V/2A, ≈ 8 часа.
Водоустойчивост: IP54	Максимално натоварване: 120kg
Спирачка: Предни и задни дискови спирачки + спирачки с изключване на захранването	Нетно тегло: около 25,3kg
Съдържание на дисплея: Скорост, пробег и др.	Гума: 10-инчови безкамерни гуми
A-прегледено ниво на звуково налягане на емисията (L_{pA}) < 70 dB(A)	

9. Отстраняване на проблеми

Неизправност	Код	Решения
Сергия	E0	Рестартирайте, след като се уверите, че колелото не е заседнало.
Свърхналягане	E1	Проверете батерията.
Поднапрежение	E2	Проверете батерията/заредането.
Повреда на контролера	E3	Изключете и включете 8-пиновия/сменете контролера.
Повреда на дросела	E4	Изключете и включете клемата на дросела/рестартирайте.
Повреда на спирачката	E5	Изключете и включете спиращия терминал/рестартирайте.
Грешка в серийната комуникация	E6	Изключете и извадете 8-пиновия конектор/сменете светлинната платка/сменете контролера.
Провал в залата	E7	Проверете 6-пиновия Hall терминал на дънната платка/проверете 3-фазните кабели/сменете двигателя/сменете контролера.
Прекомерна/недостатъчна спираща сила		Спиращият кабел се нуждае от регулиране. Използвайте гаечен ключ, за да настроите фино гайката на спиращия лост, като разхлабите или затегнете спиращия кабел до подходящото напрежение.
Шум/треперене на превозното средство		Винтовете са разхлабени. Проверете и затегнете винтовете на повдигача и винтовете от двете страни на сгъващото устройство.
Ниско налягане в гумите		Напомпайте гумите. Използвайте въздушна помпа, свързана към вентила на гумата, за да напомпите гумите до препоръчителното налягане.

▲ **ЗАБЕЛЕЖКА:** При всякакви други проблеми или неизправности, които не могат да бъдат отстранени с горните методи, незабавно спрете използването и се свържете с нашия отдел за обслужване след продажба или с оторизиран дилър.

10.1 Общи Принципи на Гаранцията

KuKirin се задължава тържествено да предостави услуга за ограничена гаранция на първоначалния потребител, който е закупил продукта чрез официално упълномощени канали.

10.2 Обхват и Срок на Гаранцията

Съдържание на гаранцията	Гаранционен срок
Рамката, стъблото на кормилото, предната вилка, моторът, батерията, контролерът, арматурното табло, зарядното устройство, спирачната система, сгъваемият механизъм и палецът за газта (акселератор)	1 година

10.3 Ограничение на отговорността (Изключения от гаранцията)

Следните случаи не се покриват от безплатната гаранция:

Невалиден документ: Невъзможност за предоставяне на доказателство за покупка или ако серийният номер (SN) на продукта е променен, заличен или е нечетлив.

Нормално износване: Естествено износване на консумативи (гуми, спирачни дискове, спирачни накладки, противоплъзгаща лента и др.), както и драскотини или избледняване на външни компоненти в резултат на нормална употреба.

Неправилна употреба: Повреди, причинени от сблъсъци, претоварване или каскади; повреди вследствие на зареждане/поддръжка, които не съответстват на ръководството, или поради фактори на околната среда (проникване на вода, корозия).

Неразрешени модификации: Неразрешена промяна на електрическите вериги, манипулиране на ограничителя на скоростта или използване на неоригинални резервни части от KuKirin.

10.4 Гаранционна процедура и поддръжка

Подаване на заявка: Свържете се с първоначалния търговски обект и предоставете валидно доказателство за покупка, серийния номер (SN) на продукта и описание на проблема (снимки/видео).

Техническа оценка: Сервизният център ще провери причината за повреда и ще определи дали тя попада в обхвата на гаранцията.

Изпълнение на услугата: Проблеми в обхвата на гаранцията ще бъдат отстранени чрез безплатен ремонт или замяна на части от KuKirin; за извънгаранционни случаи ще бъде предложено платено решение за ремонт.

Клиентска поддръжка: Моля, свържете се с местния дистрибутор или посетете официалния уебсайт: www.kukirin.net.

На официалния уебсайт са налични видеоклипове за разопаковане на превозното средство и видеоклипове за следпродажбена поддръжка на съответните аксесоари.

Продукт, предмет на декларацията			
Име на продукта	Електрически скутер	Модел №	G2
Сериен номер	Вижте етикета на продукта	Година на построяване	Вижте етикета на продукта
Предметът на описаната по-горе декларация е в съответствие със съответното хармонизирано законодателство на Съюза: ► 2006/42/EC – Machinery Directive (MD) ► 2014/30/EU – Electromagnetic Compatibility Directive (EMC) ► 2011/65/EU & (EU) 2015/863 – Restriction of Hazardous Substances (RoHS)			
Позовавания на съответните използвани хармонизирани стандарти:			
Безопасност и машини (MD): ► EN 17128:2020 – Light motorized vehicles for the transportation of persons and goods and related facilities and not subject to type-approval for on-road use - Personal light electric vehicles (PLEV) ► EN ISO 12100:2010 – Safety of machinery – General principles for design – Risk assessment and risk reduction ► EN IEC 60335-1:2023+A11:2023 Household and similar electrical appliances. Safety - General requirements Електромагнитна съвместимост (EMC): ► EN IEC 55014-1:2021, EN IEC 55014-2:2021 – Electromagnetic compatibility – Requirements for household appliances, electric tools and similar apparatus ► EN IEC 61000-3-2:2019+A1:2021 EN 61000-3-3:2013+A2:2021 RoHS (химически вещества): ► IEC 62321-1:2013 IEC 62321-3-1:2013 IEC 62321-4:2013+AMD1:2017 ► IEC 62321-5:2013 IEC 62321-6:2015 IEC 62321-7-1:2015 IEC 62321-7-2:2017 ► IEC 62321-8:2017			
Идентификация на производителя			
Компания	Shenzhen KuKirin Technology Co., Ltd		
Адрес	Room 4F4913, Shenzhou Computer Building, Bantian Street, Longgang District, Shenzhen, Guangdong Province, 518129 CHINA		
Email:	business@kukirin.net		
Идентификация на европейския представител (лице, упълномощено да състави техническото досие в ЕС)			
Компания	NEW GLOBAL EXPRESSZ Kft		
Адрес	1016 Budapest, Csap utca 6. 5. em. 10, Magyarország		
Email:	globalnewkft@gmail.com		
Подписващ: Тази декларация за съответствие се издава под изключителната отговорност на производителя. Име: Mark Zhang Позиция: Генерален мениджър Място: Shenzhen, China Дата: 01.01.2026 Подпис: <i>Mark Zhang</i>			

1. SÄKERHETSINSTRUKTIONER OCH VARNINGAR



VIKTIGT! LÄS NOGA OCH SPARA FÖR FRAMTIDA BRUK.

▲ VARNING! Denna produkt är avsedd för fritidsaktiviteter. Använd inte utanför lagligt tillåtna områden. Cykling på allmänna vägar eller trottoarer är strängt förbjudet. Användning är endast tillåten på privat mark eller inom slutna områden med tydligt tillstånd.

▲ VARNING! Använd inte produkten nära vattenkällor. Avbryt användningen om den är skadad.

▲ VARNING! Förvara plastförpackningar utom räckhåll för barn för att undvika kvävningrisk.

▲ VARNING! Som alla mekaniska komponenter utsätts fordonet för höga påfrestningar och slitage. Olika material och komponenter kan reagera olika på slitage eller utmattningsnivå. Om en komponent överskrider sin förväntade livslängd kan den plötsligt gå sönder, vilket kan leda till att användaren skadas. Förekomst av sprickor, repor eller missfärgning på områden med hög belastning indikerar att komponenten har överskridit sin livslängd och bör bytas ut. Regelbunden professionell inspektion av ram, gaffel och upphängningsdelar rekommenderas.

Läs och förstå denna manual före första körningen. Användaren är skyldig att följa lokala lagar och alla säkerhetsinstruktioner. Tillverkaren ansvarar inte för egendomsskador, personskador, olyckor eller rättsliga tvister som uppstår till följd av felaktig användning, obehöriga modifieringar eller överträdelser av trafikregler.

1.1 Produktdefinition och begränsningar

Avsedd användning: Detta fordon är ett personligt lätt elfordon (PLEV), endast avsett för fritidsbruk. Ändra inte fordonets avsedda användning.

Tekniska parametrar: Den A-vägd ljudtrycksnivån för emissioner överstiger inte 70 dB(A).

Driftslogik: Fordonet drivs av en navmotor. Använd gasreglaget för att kontrollera hastigheten och bromshandtaget för att stanna.

Kick-start mekanism: Den elektriska assistansen aktiveras endast när fordonets hastighet når 3 km/h eller mer.

Bromsavstängning: Varje bromsning avbryter omedelbart den elektriska assistansen. Efter att strömmen brutits kan fordonet köras i rullningsläge (manuellt).

1.2 Riktlinjer för säker körning

Riskmedvetenhet: Elsparkcyklar innebär risk för fall eller kollisioner. Vänligen behåll hög koncentration och använd en defensiv körstil. Låna aldrig ut fordonet till personer som saknar erfarenhet eller som inte är bekanta med säkerhetsinstruktionerna. Detta fordon är inte lämpligt för akrobatisk användning eller stunts.

Hastighet och bromsning: Ju högre hastighet, desto längre bromssträcka. På våta underlag ökar bromssträckan avsevärt; se till att sakta ner i god tid och var extra försiktig när du kör i regn.

Företräde och föreskrifter: Respektera fotgängares företräde. Förutse i alla lägen din färdväg och hastighet, samtidigt som du följer trafikregler, regler för trottoarer och skydd av sårbara grupper. När du närmar dig fotgängare eller cyklister som inte kan se eller höra dig, sakta ner och använd ringklockan för att varna dem om din närvaro. Gå till fots över skyddade passager och led fordonet. Ta under alla omständigheter hand om dig själv och andra.

Körställning: Håll alltid båda händerna på styret och båda fötterna på plattan (deck). Det är strängt förbjudet att köra med en hand, en fot eller att inta någon annan osäker ställning.

Utbildning: Nybörjare bör öva på ett säkert, inhägnat område för att bemästra grundläggande manövrar. Det rekommenderas att kontakta återförsäljaren för information om lämpliga utbildningsorganisationer.

▲ 1.3 VARNING

- Ålders- och viktbegränsningar: Om lokala föreskrifter tillåter det, är detta fordon avsett för användare mellan 16 och 60 år. Maximal belastning: 120 kg. Rekommenderad längd på föraren: 120–200 cm.

- Personlig skyddsutrustning: En certifierad säkerhetshjälm måste alltid bäras. Vi rekommenderar starkt att du samtidigt bär knäskydd, armbågsskydd och handledsskydd. Skor måste alltid bäras vid körning. Observera: För att säkerställa synlighet vid körning på natten eller vid dåliga ljusförhållanden (t.ex. dimma, skymning), är det obligatoriskt att bära reflexkläder eller använda reflexmärkning.

- Fysiskt tillstånd: Framför inte detta fordon under påverkan av alkohol, droger eller läkemedel som kan påverka ditt omdöme. Kör inte om du känner dig trött eller fysiskt illamående.

- Endast för en person: Detta fordon är endast avsett för en person. Det är strängt förbjudet att skjutsa passagerare (inklusive barn), medföra husdjur eller bära föremål under körning, oavsett den totala vikten.

- Miljörisiker: Kör inte i djupt vatten eller vid kraftigt regn. Det är strängt förbjudet att ladda eller förvara fordonet i fuktiga miljöer. Undvik områden med tät trafik. Kör endast på plana, rena och torra underlag och håll ett säkert avstånd till andra trafikanter.

- Förbjudna områden: Det är strängt förbjudet att köra på motorvägar, motortrafikleder eller vägar som är reserverade uteslutande för motorfordon.

- Modifieringsförbud: Gör inga modifieringar eller ändringar på fordonet, inklusive styrrör, styrhylsa, styrstam, fällmekanism och bakbroms. Användning av tillbehör eller extra delar som inte godkänts av tillverkaren är strängt förbjudet. Det avråds starkt från att göra några modifieringar som inte nämns i denna manual.

- Elsäkerhet: Anslut aldrig strömförsörjningen om laddningsporten, eluttaget eller dina händer är våta. Detta är för att förebygga risk för elektriska stötar, kortslutning eller brand.

- Laddningsutrustning: Använd endast originalladdaren. Det är strängt förbjudet att använda tredjepartsladdare för att förhindra termisk rusning (thermal runaway) i batteriet, brand eller explosion.

- Vaghinder och hinder: I stadsmiljö finns olika hinder, såsom kantstenar eller trappesteg. Hoppa inte över hinder. Innan du passerar ett hinder, förutse och anpassa din färdväg och hastighet så att de överensstämmer med fotgängares rörelser. Om ett hinder utgör en fara på grund av dess form, höjd eller halt underlag, måste du kliva av fordonet och gå förbi det.

- Varning för hög temperatur: Motorn och bromskomponenterna (särskilt bromsskivan) kan bli mycket varma under användning. Vidrör dem inte efter körning för att undvika brännskador.

- Klämrisk: Vid hopfällning eller uppfällning, håll fingrar och kläder borta från lederna och de rörliga delarna i fällmekanismen.

- Stabilitet och belastning: All last som fästs på styret påverkar fordonets stabilitet. Bär inte väskor eller andra föremål på framsidan av scootern.

- Smidig användning: Undvik plötslig acceleration eller kraftiga inbromsningar för att förhindra sladd. Kontrollera regelbundet och ta bort eventuella vassa kanter som uppstått under användning.

- Damm- och vattentålighet: Se alltid till att gummilocket till laddningsporten är ordentligt stängt efter laddning för att förhindra att damm eller fukt tränger in.

- Kontroll före körning: Före varje användning, säkerställ att: Alla låsanordningar är korrekt i ingrepp (se monteringsanvisningarna). Styrsystemet är korrekt justerat och alla anslutningsdelar är åtdragna och oskadda. Bromssystemet är fullt fungerande. Alla skruvar är ordentligt åtdragna. Observera att effektiviteten hos låsmuttrar och andra fästelement kan minska med tiden och måste kontrolleras.

2. Instrumentpanel och switchgrupp

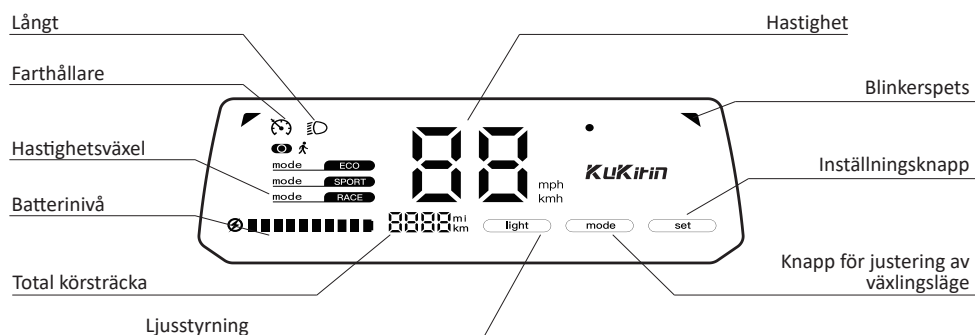
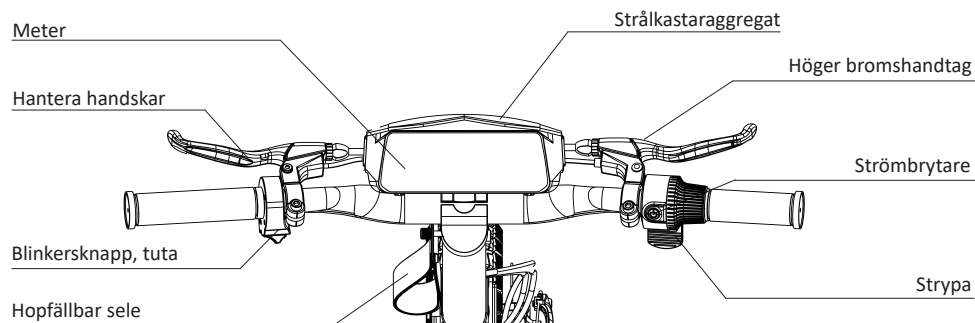

Ikoner	Namn	Funktion och betydelse
	Strålkastarindikator	Ikonen tänds och indikerar att strålkastaren är på.
	Hastighet	Panelen visar scooters aktuella hastighet.
	Fotgängarläge	Ikonen tänds och indikerar att fotgängarläget är aktiverat.
	Redskap	Panelen visar scooters aktuella hastighetsväxel.

3. Batteriladdning och underhåll

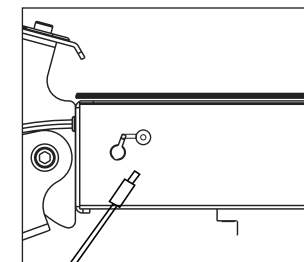
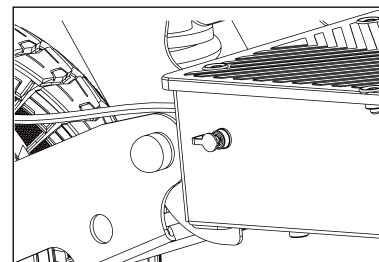

Viktigt: Denna elsparkcykel får endast användas med originalbatteriet och får endast laddas med den originalbatteriladdare som medföljer elsparkcykeln.

3.1 Steg för laddning

Stäng av elsparkcykeln före laddning. Kontrollera att laddningsporten och dammskyddet är torra och fria från främmande föremål. Anslut först laddaren till elsparkcykelns laddningsport och sätt sedan i kontakten i vägguttaget. Laddarens indikatorlampa lyser rött för att visa att laddning pågår, och växlar till grönt för att visa att den är fulladdad. Efter urkoppling, stäng omedelbart dammskyddet ordentligt.

3.2 Säkerhetsvarningar vid laddning

⚠ VARNING

Använd endast originalladdaren från KuKirin; användning av utrustning från tredje part medför risk för explosion eller brand.

Det är strängt förbjudet att ladda utan uppsikt, medan du sover, i fuktiga miljöer eller nära lättantändliga material (träskivor, gardiner etc.).

Det är förbjudet att demontera batteriet eller föra in metallföremål i porten. Om batteriet blir varmt, sväller, luktar eller läcker, sluta omedelbart använda det, håll avstånd och kontakta kundtjänst.

Ladda endast i en torr, välventilerad miljö med en temperatur på 3 °C–40 °C. Vid långtidsförvaring, håll batterinivån på 50 %–70 % och placera det på en sval och torr plats. Batteriet måste laddas en gång var tredje månad för att undvika skador orsakade av djupurladdning.

3.3 Hantering av nödsituationer

Om batteriet läcker och vätskan kommer i kontakt med huden, skölj omedelbart med rikligt med tvål och vatten. Om det av misstag kommer i ögonen, skölj omedelbart med rent vatten i minst 15 minuter och sök omedelbart läkarvård.

Om batteriet ryker eller börjar brinna, se till din personliga säkerhet, bryt omedelbart strömtillförseln och använd en brandsläckare avsedd för litiumbatterier eller sand för att släcka elden.

3.4 Avfallshantering (WEEE-information)

WEEE-direktivet (Avfall som utgörs av elektrisk och elektronisk utrustning): Denna produkt överensstämmer med EU-direktivet 2012/19/EU (och dess ändringar) samt den brittiska förordningen "The Waste Electrical and Electronic Equipment Regulations 2013". Det är strängt förbjudet att slänga denna produkt som osorterat hushållsavfall.

Batteriförordningen (Viktigt): Det inbyggda litiumjonbatteriet i denna produkt uppfyller den nya EU-batteriförordningen (EU) 2023/1542 och relevanta brittiska batteriföreskrifter.

Återvinningskyldighet: Användare har en laglig skyldighet att lämna in förbrukat utrustning och dess batterier till återvinningscentraler för elektroniskt avfall som utsetts av regeringen eller lokala myndigheter för sorterad återvinning och miljövänlig behandling.

4. Nybörjarguide för Ridning

⚠ VARNING! Innan du använder produkten för första gången, se till att lägga tid på att lära dig grundläggande hantering för att undvika allvarliga olyckor under de första månaderna. Övning måste ske på en jämn, torr, inhägnad och hinderfri säker plats; det är strängt förbjudet att öva på allmänna vägar de första gångerna. Godkänd hjälm, armbågsskydd och knäskydd måste bäras under hela körningen.

4.1 Kontroll före körning

Fäll upp scootern och kontrollera att fällmekanismen är helt låst. Se till att stödet är helt uppfällt innan start. Innan du kör iväg, håll ett stadigt grepp om styret med båda händerna, placera en fot (din dominanta fot) på den främre delen av fotplattan och låt den andra foten vara kvar på marken för att sparka igång; slappna av i kroppen och titta framåt.

4.2 Start och igångsättning

Håll strömknappen intryckt för att slå på fordonet. Innan du kör iväg, tryck in bromshandtaget en gång för att bekräfta att den mekaniska bromsen och strömbrytningsfunktionen fungerar normalt. Sparka sedan kraftigt ifrån med foten mot marken tills du når en hastighet på över 3–5 km/h. När fordonet rullar stabilt, tryck långsamt ner tumgasen; när du känner att motorn driver, flytta upp foten från marken till den bakre delen av fotplattan.

4.3 Körning och bromsning/stopp

Körning: Stå med fötterna efter varandra (longitudinell position) och håll knäna lätt böjda för att absorbera vibrationer. Det är strängt förbjudet att stå med fötterna bredvid varandra. Sväng försiktigt med styret och luta kroppen och tyngdpunkten lätt i svängens riktning för att genomföra svängen långsamt.

Bromsning och stopp: Släpp tumgasen för att avbryta motorns drivkraft. Om du behöver stanna, tryck in bromshandtaget jämnt och kontinuerligt; kraftiga tvärbromsningar är strängt förbjudna för att förhindra att hjulen låser sig, vilket kan orsaka sladd eller att man tippar framåt. När hastigheten är nära noll, sätt ner en fot i marken för att hålla balansen; när fordonet har stannat helt, fäll ner stödet och stäng av strömmen.

5. Monterings- och bruksanvisning

Uppackning och montering

1. Öppna förpackningen och lyft stången. (Se figur 21 på sidan 004.)
2. Montera kranen och dra åt muttern. (Se figur 22 på sidan 004.)
3. Lyft ut scootern, montera baksteget och inspektera fordonet. (Se figur 23 på sidan 005.)
4. Montera framskärmarna. (Se figur 24 på sidan 005.)

Vikning och utfällning

1. Dra ut säkerhetssprinten och tryck på fällspaken. (Se figur 25 på sidan 005.)
2. Hopfällbar sparkcykelstång. (Se figur 26 på sidan 006.)
3. Sätt de vikbara remmarna på den bakre pedalen för att slutföra fällningen. (Se figur 27 på sidan 006.)

6. Riskvarning & farlighetsförbud

- ⚠ Använd hjälm och skyddsutrustning för att undvika faror. (Se figur 1 på sidan 001.)
- ⚠ Se till att alla displayfunktioner på instrumentbrädan fungerar korrekt innan du kör elscootern. (Se figur 2 på sidan 001.)
- ⚠ När du kör elsparkcykeln framåt, var försiktig så att du inte trycker ner den helt. (Se figur 3 på sidan 001.)
- ⚠ Håll elsparkcykeln välbalanserad under start och stopp, och var uppmärksam på både start- och stoppsäkerheten. (Se figur 4 på sidan 001.)
- ⚠ Håll dig i god balans under din körning, greppa styret och öka hastigheten smidigt. (Se figur 5 på sidan 001.)
- ⚠ Vrid styret långsamt och luta tyngdpunkten när du svänger för att undvika en skarp sväng. (Se figur 6 på sidan 001.)
- ⚠ Det är inte lämpligt att åka elscooter på regniga dagar eller vid översvämning. (Se figur 7 på sidan 001.)
- ⚠ Undvik att köra för fort på farthinder och andra guppiga vägar. Sakta ner och böj knäna lätt för att bättre anpassa dig till komplicerade vägförhållanden. (Se figur 8 på sidan 001.)
- ⚠ Var försiktig så att du inte stöter i huvudet när du går genom dörrar eller kolliderar med ett högt föremål. (Se figur 9 på sidan 002.)
- ⚠ Kontrollera hastigheten när du kör nedför backar. (Se figur 10 på sidan 002.)
- ⚠ Undvik att däcken kommer i kontakt med större hinder. (Se figur 11 på sidan 002.)
- ⚠ Undvik att bära tunga laster på styret eftersom det kan äventyra körsäkerheten. (Se figur 12 på sidan 002.)
- ⊗ Vänligen följ lokala lagar och förordningar under körning. (Se figur 13 på sidan 002.)
- ⊗ Använd inte elektroniska apparater medan du kör denna elsparkcykel för att undvika distraktion. (Se figur 14 på sidan 002.)
- ⊗ Kör inte denna elsparkcykel med endast en hand eller fot. (Se figur 15 på sidan 003.)
- ⊗ Ingen förare får någonsin köra denna elsparkcykel utan att hålla i styret. (Se figur 16 på sidan 003.)
- ⊗ Denna elsparkcykel får inte laddas inomhus. Var uppmärksam på laddningssäkerheten. (Se figur 17 på sidan 003.)
- ⊗ Denna elsparkcykel är endast avsedd för en person. Lyft inte upp passagerare eller barn. (Se figur 18 på sidan 003.)
- ⊗ Åk inte upp eller ner för trappor med denna elsparkcykel och försök inte hoppa över höga hinder. (Se figur 19 på sidan 003.)
- ⊗ Rör inte skivbromsen omedelbart med bara händerna efter körning, annars kan du få brännskador. (Se figur 20 på sidan 003.)

7.Underhåll och reparation

Regelbundet underhåll är nyckeln till att säkerställa säker körning och förlänga produktens livslängd.

⚠ VARNING

Precis som alla mekaniska komponenter utsätts denna produkt för påfrestning och slitage. Alla komponenter (som ramen, bromsarna, däcken) kan plötsligt gå sönder på grund av utmattningskada eller överskriden livslängd, vilket kan leda till allvarlig personskada. Du måste utföra regelbunden kontroll och underhåll enligt kraven i denna handbok. Tillverkaren är inte ansvarig för olyckor orsakade av försummelse av underhåll.

7.1 Daglig och Veckovis Kontroll

Däck: Kontrollera att däcktrycket är tillräckligt och att slitbanan inte har överdriven slitage eller skador.

Bromsar: Tryck på bromshandtaget och testa om bromsningen är lyhörd och effektiv. Kontrollera bromsbeläggens slitage.

Fästelement: Kontrollera snabbt att huvudskruvarna på styret, styrstången och fällmekanismen inte är lösa.

Ström: Kontrollera instrumentpanelens display för att säkerställa att batterinivån är tillräcklig.

7.2 Månatlig Omfattande Besiktning

Ram och Fällmekanism: Kontrollera noggrant ram, framgaffel, styrstång och alla delar av fällmekanismen för sprickor, repor eller permanent deformation. Om något upptäcks, sluta omedelbart använda och kontakta kundtjänst.

Alla skruvar och muttrar: Använd det medföljande verktyget för att dra åt alla skruvar och muttrar på fordonet en efter en, särskilt i hopfällningsmekanismen och styrdelarna. OBS: Självslåsande muttrar kan förlora sin funktion över tid, de behöver åtdragas regelbundet och bör bytas vid behov.

Bromssystem: Kontrollera omfattande bromsvejerns spänning och graden av slitage på bromsbeläggen. Om bromsbeläggen är slitna till gränsmarkeringen måste de bytas ut omedelbart.

Smörjning: Var 6:e månad, applicera en liten mängd vitt litiumfett på fällmekanismens rörliga leder för att säkerställa smidig funktion och förhindra onormala ljud.

7.3 Rengöringsguide

Korrekt Metod: Använd en mjuk fuktig trasa för att torka av fordonets kropp. För envisa fläckar kan du applicera lite tandkräm, skrubba försiktigt med en mjuk tandborste och sedan torka rent.

Förbud: Det är strikt förbjudet att använda högtryckstvätt eller slang för direkt sköljning. Det är strikt förbjudet att rengöra elsparkcykeln med alkohol, bensin, lösningsmedel eller andra korrosiva, flyktiga kemikalier.

Säkerhetsföresättning: Före rengöring, se till att strömmen är avstängd och att gummipluggen till laddningsporten är tätt stängd.

7.4 Förvaringsrekommendationer

Förvara elsparkcykeln på en plan, stabil, ventilerad och torr plats. Undvik långvarig exponering för direkt solljus eller fuktiga miljöer, vilket kommer att påskynda åldrandet av chassit och de elektroniska komponenterna.

⚠ **VARNING!** Förvara fordonets förpackning och olika komponenter säkert och utom räckhåll för barn för att undvika att barn av misstag sväljer dem.

8.Parameterlista

Märkesmodell: KuKirin G2	
Vikta mått: 1258*650*560mm	Spänning: 48V
Utfälld dimension: 1258*650*1290mm	Toppeffekt: 0.8kW (800W)
Maxhastighet: ≤ 25km/h	Ingångsspänning: 100~240V/50~60Hz
Uthållighetskörsträcka vid medelhastighet: ≤ 55km	Spänning/kapacitet: 48V/15,6Ah
Stötdämpare: Stötdämpare fram och bak	Laddningstid: 54,6V/2A laddare, ≈ 8 timmar.
Vattentät klass: IP54	Maxbelastning: 120kg
Broms: Skivbromsar fram och bak + bromsar med avstängningsfunktion	Nettovikt: Cirka 25,3kg
Visa innehåll: Hastighet, körsträcka etc.	Däck: 10-tums slanglösa däck
A-vägd emissionsljudtrycksnivå (L_{pA}) < 70 dB(A)	

9.Felsökning

Felfunktion	Koda	Lösningar
Bås	E0	Starta om efter att du har bekräftat att hjulet inte har fastnat.
Övertryck	E1	Kontrollera batteriet.
Underspänning	E2	Kontrollera batteri/laddning.
Fel på styrenheten	E3	Koppla ur och anslut 8-polig/byt styrenhet.
Gasspjällsfel	E4	Dra ur och anslut gasreglagets anslutning/starta om.
Bromsfel	E5	Dra ur och anslut bromsklämman/starta om.
Fel på seriell kommunikation	E6	Koppla ur och dra ur 8-stiftskontakten/byt ljuskort/byt styrenhet.
Hallfel	E7	Kontrollera 6-polig Hall-terminal på moderkortet/kontrollera 3-faskablarna/-byt motor/byt styrenhet.
För stor/otillräcklig bromskraft		Bromsvejern behöver justeras. Använd en skiftnyckel för att finjustera bromsarmens mutter genom att lossa eller dra åt bromsvejern till lämplig spänning.
Fordonsljud/skakningar		Skrubbar är lösa. Kontrollera och dra åt skruvarna på förhöjaren och skruvarna på båda sidor av mappen.
Lågt däcktryck		Pumpa upp däcken. Använd en luftpump ansluten till däckventilen för att pumpa upp till rekommenderat däcktryck.

⚠ **OBSERVERA:** Vid andra problem eller fel som inte kan åtgärdas med ovanstående metoder, omedelbart sluta använda produkten och kontakta vår kundservice eller en auktoriserad återförsäljare.



10.1 Allmänna Garantiprinciper

KuKirin lovar högtidligt att tillhandahålla begränsad garantiservice till den ursprungliga konsumenten som köpt produkten via officiellt auktoriserade kanaler.

10.2 Garantiomfattning och Varaktighet

Garantiinnehåll	Garantiperiod
Ramen, styrstången, framgaffeln, motorn, batteriet, kontrollenheten, displayen, laddaren, bromssystemet, fällmekanismen och gasreglaget (accelerator)	1 år

10.3 Friskrivningsklausul (Undantag från garantin)

Följande situationer täcks inte av den kostnadsfria garantin:

Ogiltigt köpbevis: Oförmåga att uppvisa inköpsbevis, eller om produktens serienummer (SN) har ändrats, raderats eller är oläsligt.

Normalt slitage: Naturligt slitage på förbrukningsdelar (däck, bromsskivor, bromsbelägg, halkskyddstejp etc.) samt repor eller blekning av kosmetiska komponenter till följd av normal användning.

Felaktig användning: Skador orsakade av kollision, överbelastning eller stuntkörning; fel som uppstår till följd av laddning/underhåll som inte överensstämmer med manualen, eller på grund av miljöfaktorer (vatteninträngning, korrosion).

Obehöriga modifieringar: Obehörig ändring av elektriska kretsar, manipulering av hastighetsbegränsaren eller användning av icke-originalreservdelar från KuKirin.

10.4 Garantiprocess och support

Felanmälan: Kontakta den ursprungliga inköpskanalen och tillhandahåll giltigt inköpsbevis, produktens serienummer (SN) och en felbeskrivning (foton/videor).

Teknisk bedömning: Eftermarknadscentret kontrollerar orsaken till felet och fastställer om det omfattas av garantin.

Åtgärd: Problem som omfattas av garantin kommer att repareras kostnadsfritt eller delar byts ut av KuKirin; för ärenden utanför garantin erbjuds en betald reparationslösning.

Kundsupport: Kontakta din lokala återförsäljare eller besök den officiella webbplatsen: www.kukirin.net.

På den officiella webbplatsen finns unboxing-videor för fordonet och underhållsvideor för tillhörande tillbehör.

EU-FÖRSÄKRAN OM ÖVERENSSTÄMMELSE

Produktens objekt för deklarationen			
Produktnamn	Elscooter	Modellnr.	G2
Serienummer	Se produktetiketten	Byggår	Se produktetiketten
Föremålet för den ovan beskrivna förklaringen är i överensstämmelse med relevant unionsharmoniseringslagstiftning: <ul style="list-style-type: none"> ▶ 2006/42/EC – Machinery Directive (MD) ▶ 2014/30/EU – Electromagnetic Compatibility Directive (EMC) ▶ 2011/65/EU & (EU) 2015/863 – Restriction of Hazardous Substances (RoHS) 			
Hänvisningar till relevanta harmoniserade standarder som använts:			
Säkerhet och maskiner (MD): <ul style="list-style-type: none"> ▶ EN 17128:2020 – Light motorized vehicles for the transportation of persons and goods and related facilities and not subject to type-approval for on-road use - Personal light electric vehicles (PLEV) ▶ EN ISO 12100:2010 – Safety of machinery – General principles for design – Risk assessment and risk reduction ▶ EN IEC 60335-1:2023+A11:2023 Household and similar electrical appliances. Safety - General requirements 			
Elektromagnetisk kompatibilitet (EMC): <ul style="list-style-type: none"> ▶ EN IEC 55014-1:2021, EN IEC 55014-2:2021 – Electromagnetic compatibility – Requirements for household appliances, electric tools and similar apparatus ▶ EN IEC 61000-3-2:2019+A1:2021 EN 61000-3-3:2013+A2:2021 			
RoHS (kemiska ämnen): <ul style="list-style-type: none"> ▶ IEC 62321-1:2013 IEC 62321-3-1:2013 IEC 62321-4:2013+AMD1:2017 ▶ IEC 62321-5:2013 IEC 62321-6:2015 IEC 62321-7-1:2015 IEC 62321-7-2:2017 ▶ IEC 62321-8:2017 			
Identifiering av tillverkaren			
Företag	Shenzhen KuKirin Technology Co., Ltd		
Adress	Room 4F4913, Shenzhou Computer Building, Bantian Street, Longgang District, Shenzhen, Guangdong Province, 518129 CHINA		
Email:	business@kukirin.net		
Identifiering av den europeiska representanten (person som är behörig att sammanställa den tekniska filen i EU)			
Företag	NEW GLOBAL EXPRESSZ Kft		
Adress	1016 Budapest, Csap utca 6. 5. em. 10, Magyarorszá		
Email:	globalnewkft@gmail.com		
Undertecknare: Denna försäkrans om överensstämmelse utfärdas på tillverkarens eget ansvar.			
Namn: Mark Zhang Placera: VD Plats: Shenzhen, China Data: 01.01.2026			
Signatur:			



IMPORTANTE! LEIA ATENTAMENTE E GUARDE PARA CONSULTA FUTURA.

⚠ AVISO! Este produto foi concebido para desportos recreativos. Não o utilize fora das áreas legalmente autorizadas. É estritamente proibido andar na via pública ou passeios. O uso é permitido apenas em terrenos privados ou dentro de áreas fechadas com autorização expressa.

⚠ AVISO! Não utilize o produto perto de fontes de água. Interrompa a utilização se estiver danificado.

⚠ AVISO! Mantenha a embalagem de plástico longe do alcance das crianças para evitar o risco de asfixia.

⚠ AVISO! Como qualquer componente mecânico, o veículo está sujeito a elevadas tensões e desgaste. Diferentes materiais e componentes podem reagir de forma diferente ao desgaste ou à fadiga. Se um componente exceder a sua vida útil prevista, poderá partir-se subitamente, causando ferimentos ao utilizador. O aparecimento de fissuras, riscos ou descoloração em áreas sujeitas a elevadas tensões indica que o componente excedeu a sua vida útil e deve ser substituído. Recomenda-se uma inspeção profissional periódica do quadro, forquilha e ligações da suspensão.

Leia e compreenda este manual antes da primeira utilização. O utilizador é obrigado a cumprir as leis locais e todas as instruções de segurança. O fabricante não se responsabiliza por quaisquer danos materiais, ferimentos pessoais, acidentes ou disputas legais resultantes de utilização indevida, modificações não autorizadas ou violações dos regulamentos de trânsito.

1.1 Definição e limitações do produto

Uso previsto: Este veículo é um veículo elétrico ligeiro para uso pessoal (PLEV), destinado exclusivamente a fins recreativos. Não altere o uso previsto do veículo.

Parâmetros técnicos: O nível de pressão sonora de emissão ponderado A não excede 70 dB(A).

Lógica de operação: O veículo é acionado por um motor de cubo. Utilize o acelerador para controlar a velocidade e a alavanca do travão para parar.

Mecanismo de arranque por impulso: A assistência elétrica só será ativada quando a velocidade do veículo atingir 3 km/h ou mais.

Corte por travagem: Qualquer ação de travagem cortará imediatamente a assistência elétrica. Após o corte de energia, o veículo pode circular no modo de roda livre (manual).

1.2 Diretrizes de segurança na condução

Consciência do risco: A trotineta elétrica apresenta riscos de queda ou colisão. Por favor, mantenha a concentração elevada e adote um estilo de condução defensivo. Nunca empreste o veículo a pessoas sem experiência ou que não estejam familiarizadas com as operações de segurança. Este veículo não é adequado para utilizações acrobáticas ou acrobacias.

Velocidade e travagem: Quanto maior a velocidade, maior será a distância de travagem. Em superfícies molhadas, a distância de travagem aumenta significativamente; certifique-se de abrandar com antecedência e tenha redobrada cautela ao conduzir sob chuva.

Prioridade e regulamentos: Respeite a prioridade dos peões. Em qualquer caso, antecipe a sua trajetória e velocidade, cumprindo as regras de trânsito rodoviário, as regras dos passeios e a proteção dos grupos vulneráveis. Quando se aproximar de peões ou ciclistas que não o vejam ou oçam, abrande e use a campainha para os avisar da sua presença. Atravesse as passagens protegidas a pé, empurrando o veículo. Em qualquer circunstância, cuide de si e dos outros.

Postura de condução: Mantenha sempre ambas as mãos no guiador e ambos os pés no patim (deck). É estritamente proibido conduzir apenas com uma mão, um pé ou adotar qualquer outra postura insegura.

Formação: Os principiantes devem praticar numa área segura e fechada para dominar as operações básicas. Recomenda-se contactar o distribuidor para obter informações sobre instituições de formação adequadas.

⚠ 1.3 AVISO

- Limites de idade e de carga: Desde que os regulamentos locais o permitam, este veículo é adequado para utilizadores entre os 16 e os 60 anos de idade. Carga máxima: 120 kg. Altura recomendada do condutor: 120–200 cm.

- Equipamento de proteção individual: Deve ser sempre utilizado um capacete de segurança certificado. Recomendamos vivamente o uso simultâneo de joelheiras, cotoveleiras e protetores de pulso. É obrigatório o uso de calçado durante a condução. Nota: Para garantir a visibilidade ao conduzir à noite ou em condições de pouca luz (por exemplo, nevoeiro, crepúsculo), é obrigatório o uso de vestuário refletor ou a utilização de marcas refletoras.

- Condição física: Não conduza este veículo sob a influência de álcool, drogas ou qualquer medicamento que possa afetar a sua capacidade de julgamento. Não conduza se se sentir cansado ou fisicamente indisposto.

- Apenas para uso individual: Este veículo destina-se a ser utilizado por apenas uma pessoa. É estritamente proibido transportar passageiros (incluindo crianças), levar animais de estimação ou segurar quaisquer objetos durante a condução, independentemente do peso total.

- Riscos ambientais: Não conduza em águas profundas ou sob chuva forte. É estritamente proibido carregar ou guardar o veículo em ambientes húmidos. Evite áreas de trânsito intenso. Conduza apenas em superfícies planas, limpas e secas, mantendo uma distância de segurança em relação aos outros utilizadores da estrada.

- Zonas de circulação proibida: É estritamente proibido circular em autoestradas, vias rápidas ou qualquer estrada reservada exclusivamente a veículos a motor.

- Proibição de modificações: Não realize qualquer modificação ou transformação no veículo, incluindo no tubo de direção, manga de direção, coluna de direção, mecanismo de dobragem e travão traseiro. É estritamente proibida a utilização de quaisquer acessórios ou componentes adicionais não aprovados pelo fabricante. Recomenda-se vivamente que não sejam efetuadas quaisquer modificações não mencionadas neste manual.

- Segurança elétrica: Nunca ligue a fonte de alimentação se a porta de carregamento, a tomada elétrica ou as suas mãos estiverem húmidas. Isto serve para prevenir o risco de choque elétrico, curto-circuito ou incêndio.

- Equipamento de carregamento: Utilize apenas o carregador original. É estritamente proibida a utilização de carregadores de terceiros para evitar a fuga térmica (embalamento térmico) da bateria, combustão ou explosão.

- Perigos rodoviários e obstáculos: O ambiente urbano apresenta vários obstáculos, como lancis ou degraus. Não salte por cima de obstáculos. Antes de atravessar um obstáculo, antecipe e ajuste a sua trajetória e velocidade para que estas sejam consistentes com as dos peões. Se um obstáculo constituir um perigo devido à sua forma, altura ou superfície escorregadia, deve desmontar e atravessar a pé.

- Aviso de alta temperatura: O motor e os componentes de travagem (especialmente o disco de travão) podem tornar-se muito quentes durante a utilização. Não lhes toque após a condução para evitar queimaduras.

- Risco de entalamento: Ao dobrar ou desdobrar, mantenha os dedos e a roupa afastados das articulações e das peças móveis do mecanismo de dobragem.

- Estabilidade e carga: Qualquer carga fixada ao guiador afetará a estabilidade do veículo. Não transporte sacos ou outros objetos na parte frontal da trotineta.

- Operação suave: Evite acelerações bruscas ou travagens súbitas para prevenir derrapagens. Verifique regularmente e elimine quaisquer arestas vivas causadas pela utilização.

- Proteção contra poeira e água: Após o carregamento, certifique-se sempre de que a tampa de borracha da porta de carregamento está bem fechada para evitar a entrada de poeira ou humidade.

- Verificação pré-condução: Antes de cada utilização, certifique-se de que: Todos os dispositivos de bloqueio estão corretamente engatados (consulte as instruções de montagem). O sistema de direção está corretamente ajustado e todos os componentes de ligação estão apertados e sem danos. O sistema de travagem está totalmente funcional. Todos os parafusos estão firmemente apertados. Tenha em atenção que a eficácia das porcas autoblocantes e de outros elementos de fixação pode diminuir com o tempo e deve ser verificada.

2. Painel de instrumentos e grupo de interruptores

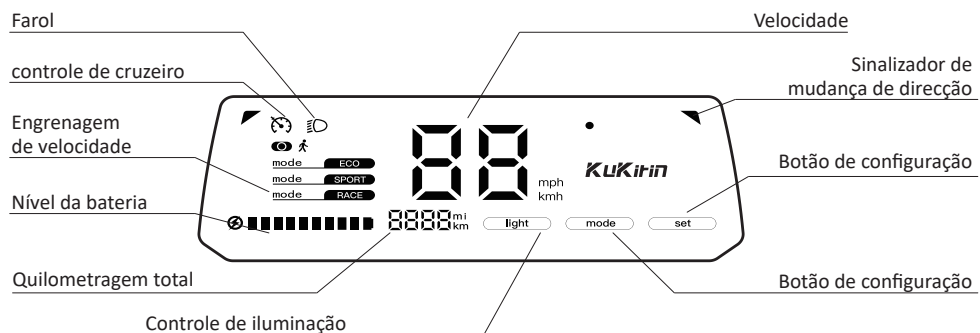
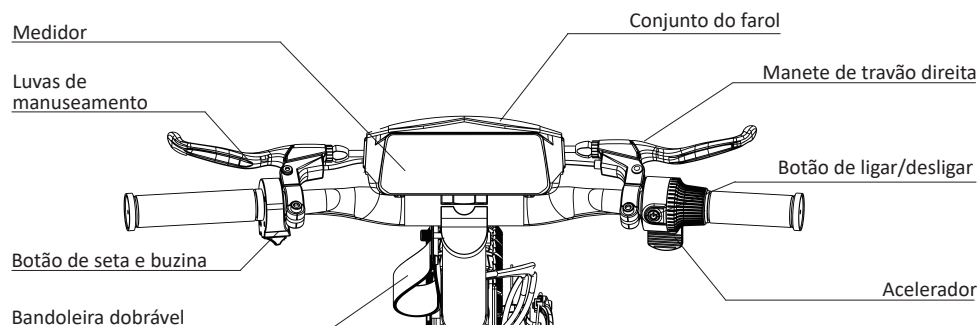

3. Carregamento e manutenção da bateria

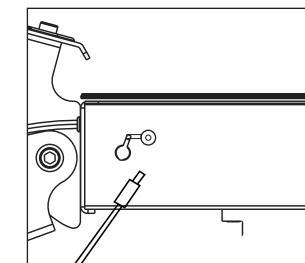
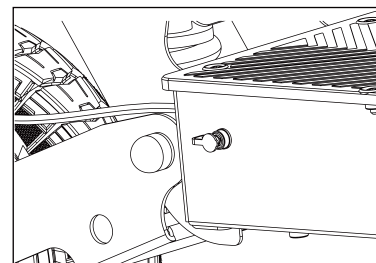

Importante: Esta trotinete deve ser utilizada apenas com a bateria original e deve ser carregada exclusivamente utilizando o carregador de bateria original fornecido com a trotinete.

3.1 Passos da operação de carregamento

Antes de carregar, desligue a alimentação da trotinete. Verifique e certifique-se de que a porta de carregamento e a tampa antipoeira estão secas e livres de objetos estranhos. Ligue primeiro o carregador à porta de carregamento da trotinete e, em seguida, insira a ficha na tomada elétrica. A luz indicadora do carregador acende a vermelho para indicar que o carregamento está em curso, e a luz muda para verde para indicar que está totalmente carregada. Após desligar, feche imediatamente e firmemente a tampa antipoeira.

3.2 Avisos de segurança no carregamento

▲ AVISO

Utilize apenas o carregador original KuKirin; a utilização de equipamentos de terceiros acarreta risco de explosão ou incêndio.

É estritamente proibido carregar sem vigilância, durante o sono, em ambientes húmidos ou perto de materiais inflamáveis (tábuas de madeira, cortinas, etc.).

É proibido desmontar a bateria ou inserir objetos metálicos na porta. Se a bateria aquecer, inchar, libertar cheiro ou verter líquido, pare imediatamente de a utilizar, afaste-se dela e contacte o serviço pós-venda.

Carregue apenas num ambiente seco e bem ventilado, com uma temperatura de 3°C a 40°C. Para armazenamento a longo prazo, mantenha o nível da bateria entre 50% e 70% e coloque-a num local fresco e seco. A bateria deve ser carregada uma vez a cada 3 meses para evitar danos causados por descarga excessiva.

3.3 Gestão de emergências

Se a bateria verter líquido e este entrar em contacto com a pele, lave imediatamente com água e sabão em abundância. Se entrar acidentalmente nos olhos, enxague imediatamente com água limpa durante pelo menos 15 minutos e procure assistência médica imediata.

Se a bateria deitar fumo ou se incendiar, garantindo em primeiro lugar a segurança pessoal, corte imediatamente a alimentação elétrica e utilize um extintor específico para baterias de lítio ou areia para apagar o fogo.

3.4 Eliminação de resíduos (Informações REEE)

Diretiva REEE (Resíduos de Equipamentos Elétricos e Eletrónicos): Este produto está em conformidade com a Diretiva da UE 2012/19/UE (e alterações) e o regulamento do Reino Unido "The Waste Electrical and Electronic Equipment Regulations 2013". É estritamente proibido eliminar este produto como resíduo urbano indiferenciado.

Regulamentos sobre Baterias (Importante): A bateria de íões de lítio incorporada neste produto cumpre o novo Regulamento da UE sobre Baterias (UE) 2023/1542 e os regulamentos relevantes do Reino Unido sobre baterias.

Obrigações de Reciclagem: Os utilizadores têm a obrigação legal de entregar os equipamentos usados e as suas baterias em centros de reciclagem de resíduos eletrónicos designados pelo governo ou pelas autoridades locais para reciclagem seletiva e tratamento ecológico.

PT

Ícones	Nomes	Operação e Significado
	Indicador de farol	O ícone acende e indica que o farol está ligado.
	Velocidade	O painel indica a velocidade atual da scooter.
	Modo pedestre	O ícone acende e indica que o modo pedestre está ativado.
	Engrenagem	O painel indica a mudança atual da scooter.

PT

4. Guia de Condução para Iniciantes

⚠ AVISO! Antes da primeira utilização, dedique o tempo necessário para aprender as técnicas básicas de operação, a fim de evitar acidentes graves durante os primeiros meses. A prática deve ser realizada num local seguro, plano, seco, fechado e livre de obstáculos; é estritamente proibido realizar a prática inicial em vias públicas. É obrigatório o uso de capacete homologado, cotoveleiras e joelheiras durante todo o trajeto.

4.1 Inspeção antes da condução

Desdobre a trotinete e confirme que o mecanismo de dobragem está completamente bloqueado. É fundamental garantir que o descanso está totalmente recolhido antes de arrancar. Antes de iniciar a marcha, segure firmemente o guiador com ambas as mãos, coloque um pé (o pé dominante) na parte frontal da plataforma e o outro pé no solo, preparado para dar balanço; relaxe o corpo e olhe para a frente.

4.2 Arranque e balanço inicial

Pressione longamente o botão de ligar/desligar para ligar o veículo. Antes de arrancar, pressione a manete de travão uma vez para confirmar que o travão mecânico e a função de corte de energia funcionam normalmente. De seguida, dê um impulso firme com o pé que está no solo até atingir uma velocidade superior a 3-5 km/h. Quando o veículo deslizar de forma estável, pressione lentamente o acelerador de polegar; assim que sentir a intervenção da potência do motor, coloque o pé que estava no solo na parte traseira da plataforma.

4.3 Condução e travagem/paragem

Condução: Mantenha uma postura de condução longitudinal com "um pé à frente do outro" e os joelhos ligeiramente fletidos para absorver as vibrações. É estritamente proibido permanecer de pé com os pés lado a lado. Ao curvar, rode o guiador suavemente e incline ligeiramente o corpo acompanhando o centro de gravidade na direção da curva.

Travagem e paragem: Solte o acelerador de polegar para interromper a saída de potência do motor. Se necessitar de parar, pressione a manete de travão de forma uniforme e contínua; é estritamente proibido travar bruscamente para evitar o bloqueio dos pneus, o que poderia causar derrapagens laterais ou capotamentos para a frente. Quando a velocidade for quase nula, coloque um pé no solo para manter o equilíbrio; após a paragem completa do veículo, baixe o descanso e desligue a energia.

5. Guia de montagem e operação

Desembalagem e montagem

- 1.º Abra a embalagem e levante a haste. (Consulte a Figura 21 nas páginas 004.)
- 2.º Instale a torneira e aperte a porca. (Consulte a Figura 22 na página 004.)
- 3.º Retire a scooter, instale o degrau traseiro e inspecione o veículo. (Consulte a Figura 23 nas páginas 005.)
- 4.º Instale os guarda-lamas dianteiros. (Consulte a Figura 24 nas páginas 005.)

Dobrar e desdobrar

- 1.º Retire o perno de segurança e pressione a alavanca rebatível. (Consulte a Figura 25 nas páginas 005.)
- 2.º Haste dobrável para trotinete. (Veja a Figura 26 nas páginas 006.)
- 3.º Coloque as correias de dobragem no pedal traseiro para concluir a dobragem. (Consulte a Figura 27 nas páginas 006.)

6. Aviso de risco & proibição de perigo

- ⚠ Use capacete e equipamento de proteção para evitar perigos. (Veja a Figura 1 na página 001.)
- ⚠ Certifique-se de que todas as funções do visor no painel de instrumentos estão a funcionar corretamente antes de utilizar a scooter elétrica. (Consulte a Figura 2 na página 001.)
- ⚠ Ao impulsionar a trotinete elétrica para a frente, utilize o acelerador com cuidado para evitar pressioná-lo até ao fundo. (Consulte a Figura 3 na página 001.)
- ⚠ Mantenha a trotinete eléctrica bem equilibrada durante o processo de arranque e paragem, e tenha em atenção a segurança em ambos os momentos. (Consulte a Figura 4 na página 001.)
- ⚠ Mantenha o equilíbrio durante a pedalada, mantenha-se firme no guiador e acelere de forma suave. (Veja a Figura 5 na página 001.)
- ⚠ Rode o guiador lentamente e incline o centro de gravidade ao fazer curvas para evitar uma curva brusca. (Veja a Figura 6 na página 001.)
- ⚠ Andar de trotinete elétrica não é aconselhável em dias de chuva ou em caso de inundação. (Veja a Figura 7 na página 001.)
- ⚠ Evite o excesso de velocidade em lombas e outras estradas irregulares. Diminua a velocidade e flita ligeiramente os joelhos para se adaptar melhor às condições adversas da estrada. (Veja a Figura 8 na página 001.)
- ⚠ Tenha cuidado para não bater com a cabeça ao passar por portas ou colidir com objetos altos. (Veja a Figura 9 na página 002.)
- ⚠ Controle a sua velocidade ao descer encostas. (Veja a Figura 10 na página 002.)
- ⚠ Evitar que os pneus entrem em contato com obstáculos maiores. (Veja a Figura 11 na página 002.)
- ⚠ Evite transportar cargas pesadas no guiador, pois pode comprometer a segurança ao pedalar. (Veja a Figura 12 na página 002.)
- ⊗ Observe as leis e regulamentos locais durante o percurso. (Veja a Figura 13 na página 002.)
- ⊗ Não utilize dispositivos eletrónicos enquanto estiver a conduzir esta scooter elétrica para evitar distrações. (Veja a Figura 14 na página 002.)
- ⊗ Por favor, não utilize esta trotinete eléctrica com apenas uma mão ou um pé. (Consulte a Figura 15 na página 003.)
- ⊗ Nenhum condutor deverá alguma vez conduzir esta trotinete eléctrica sem segurar o guiador. (Consulte a Figura 16 na página 003.)
- ⊗ Esta trotinete eléctrica não deve ser carregada em ambientes fechados. Por favor, preste atenção à segurança do carregamento. (Consulte a Figura 17 na página 003.)
- ⊗ Esta trotinete eléctrica foi concebida apenas para uma pessoa. Não transporte passageiros ou crianças. (Consulte a Figura 18 na página 003.)
- ⊗ Não utilize esta trotinete eléctrica para subir ou descer escadas, nem tente saltar obstáculos altos. (Consulte a Figura 19 na página 003.)
- ⊗ Não toque no travão de disco imediatamente com as mãos desprotegidas após andar de bicicleta, para evitar queimaduras. (Veja a Figura 20 na página 003.)

7. Manutenção e reparo

A manutenção regular é fundamental para garantir uma condução segura e prolongar a vida útil do produto.

⚠ AVISO

Tal como qualquer componente mecânico, este produto está sujeito a tensão e desgaste. Qualquer peça (como o quadro, os travões ou os pneus) pode falhar subitamente devido a fadiga, danos ou por exceder a sua vida útil, o que pode causar ferimentos graves. Deve efetuar inspeções e manutenção regulares, conforme exigido por este manual. O fabricante não assume qualquer responsabilidade por acidentes causados por negligência na manutenção.

7.1 Verificações Diárias e Semanais

Pneus: Verifique se a pressão do ar é suficiente e se o piso (piso) apresenta desgaste excessivo ou danos.

Travões: Aperte a manete do travão para testar se a travagem é responsiva e eficaz. Verifique o desgaste das pastilhas de travão.

Elementos de Fixação: Verifique rapidamente se os parafusos principais do guiador, da coluna de direção (haste) e do mecanismo de dobragem estão soltos.

Alimentação: Verifique o ecrã do painel de instrumentos para garantir que o nível da bateria é suficiente.

7.2 Inspeção Abrangente Mensal

Quadro e Mecanismo de Dobragem: Inspeccione cuidadosamente o quadro, o garfo dianteiro, a coluna de direção e todas as partes do mecanismo de dobragem para verificar a existência de fissuras, riscos ou deformações permanentes. Se detetar algum, pare imediatamente de usar e contacte o serviço pós-venda.

Todas as porcas e parafusos: Utilize a ferramenta fornecida com o veículo para apertar todas as porcas e parafusos do veículo, um por um, especialmente no mecanismo de dobragem e nas partes do guiador. Nota: As porcas autoblocantes podem perder a sua eficácia ao longo do tempo, necessitando de ser apertadas periodicamente; substitua-as se necessário.

Sistema de Travagem: Inspeccione minuciosamente a tensão do cabo de travão e o nível de desgaste das pastilhas de travão. Se as pastilhas de travão estiverem gastas até ao indicador de limite, devem ser substituídas imediatamente.

Lubrificação: A cada 6 meses, aplique uma pequena quantidade de massa lubrificante de lítio branca nas articulações móveis do mecanismo de dobragem para garantir o funcionamento suave e prevenir ruídos anormais.

7.3 Guia de Limpeza

Método Correto: Utilize um pano macio e húmido para limpar o corpo do veículo. Para manchas persistentes, pode aplicar um pouco de pasta de dentes, esfregar suavemente com uma escova de dentes de cerdas macias e depois limpar.

Proibições: É estritamente proibido utilizar pistolas de água de alta pressão ou mangueiras para lavar diretamente. É estritamente proibido limpar a trotinete com álcool, gasolina, solventes ou quaisquer outros produtos químicos corrosivos ou voláteis.

Premissa de Segurança: Antes de limpar, certifique-se de que a alimentação está desligada e que a tampa de borracha da porta de carregamento está bem fechada.

7.4 Recomendações de Armazenamento

Guarde a trotinete num local plano, estável, ventilado e seco. Evite a exposição prolongada à luz solar direta ou a ambientes húmidos, o que acelerará o envelhecimento da estrutura e dos componentes eletrónicos.

⚠ **AVISO!** Guarde a embalagem do veículo e os vários componentes em segurança e longe do alcance das crianças para evitar que estas os engulam acidentalmente.

8. Lista de parâmetros

Modelo da marca: KuKirin G2	
Dimensões dobrado: 1258*650*560mm	Voltagem: 48V
Dimensões desdobrado: 1258*650*1290mm	Potência de pico: 0.8kW (800W)
Velocidade máxima: ≤ 25km/h	Tensão de entrada: 100~240V/50~60Hz
Autonomia a velocidade média: ≤ 55km	Tensão/capacidade: 48V/15,6Ah
Amortecedores: Amortecedores dianteiros e traseiros	Duração do carregamento: carregador de 54,6V/2A, aproximadamente 8 horas.
Grau de impermeabilidade: IP54	Carga máxima: 120kg
Travões: Travões de disco dianteiros e traseiros + travões com desligamento automático do motor	Peso líquido: Aproximadamente 25,3kg
Conteúdo do ecrã: Velocidade, quilometragem, etc.	Pneus: Pneus sem câmara de ar de 10 polegadas
Nível de pressão sonora de emissão ponderado A (L_{pA}) < 70 dB(A)	

9. Resolução de problemas

Defeituoso	Código	Soluções
Estrebaria	E0	Reinicie após confirmar que a roda não está presa.
Sobreprensão	E1	Verifique a bateria.
Subtensão	E2	Verifique a bateria/carga.
Falha no controlador	E3	Desligue e ligue o cabo de 8 pinos/troque o controlador.
Falha no acelerador	E4	Desligue e volte a ligar o terminal do acelerador/reinicie.
Falha nos travões	E5	Desligue e volte a ligar o terminal do travão/reinicie.
Falha na comunicação série	E6	Desligue e desligue o cabo de 8 pinos/troque a placa de luz/troque o controlador.
Falha de Hall	E7	Verifique o terminal Hall de 6 pinos na motherboard/verifique os fios trifásicos/troque o motor/troque o controlador.
Força de travagem excessiva/insuficiente		O cabo do travão necessita de ajuste. Utilize uma chave inglesa para ajustar a porca do braço do travão, desapertando ou apertando o cabo até obter a tensão adequada.
Ruído/vibração do veículo		Os parafusos estão soltos. Inspeccione e aperte os parafusos do elevador e os parafusos de ambos os lados da quinadora.
Pressão baixa dos pneus		Encha os pneus. Utilize uma bomba de ar ligada à válvula do pneu para os encher até à pressão recomendada.

⚠ **NOTA:** Para quaisquer outros problemas ou avarias que não possam ser resolvidos pelos métodos acima mencionados, interrompa imediatamente a utilização e contacte o nosso serviço de apoio ao cliente ou um revendedor autorizado.

10.1 Princípios Gerais da Garantia

A KuKirin compromete-se formalmente a fornecer serviços de garantia limitada ao consumidor original que comprou o produto através de canais oficiais autorizados.

10.2 Âmbito e Duração da Garantia

Conteúdo da garantia	Período de garantia
O quadro, coluna de direção, garfo dianteiro, motor, bateria, controlador, painel de instrumentos, carregador, sistema de travagem, mecanismo de dobragem e patilha do acelerador (punho)	1 ano

10.3 Exclusões de Responsabilidade (Fora da Garantia)

As seguintes condições não estão cobertas pela garantia gratuita:

Comprovativo inválido: Incapacidade de fornecer um comprovativo de compra, ou se o número de série (SN) do produto tiver sido alterado, rasurado ou estiver ilegível.

Desgaste normal: Desgaste natural de peças consumíveis (pneus, discos de travão, pastilhas de travão, lixa antiderrapante, etc.) e riscos ou descoloração de componentes estéticos resultantes do uso normal.

Uso indevido: Danos causados por colisões, sobrecarga ou condução acrobática; avarias resultantes de carregamento/manutenção não conformes com o manual ou devido a fatores ambientais (entrada de água, corrosão).

Modificações não autorizadas: Alteração não autorizada de circuitos elétricos, adulteração do limitador de velocidade ou utilização de peças de reposição não originais da KuKirin.

10.4 Processo de Garantia e Apoio

Pedido de reparação: Contacte o canal de compra original e forneça um comprovativo válido, o número de série (SN) do produto e uma descrição da avaria (fotos/vídeos).

Avaliação técnica: O centro de pós-venda verificará a causa da avaria e determinará a elegibilidade para a garantia.

Execução do serviço: Os problemas abrangidos pela garantia serão reparados ou as peças substituídas gratuitamente pela KuKirin; para problemas fora da garantia, será proposta uma solução de reparação paga.

Apoio ao cliente: Contacte o seu distribuidor local ou visite o site oficial: www.kukirin.net.

No site oficial, encontrará vídeos de desembalamento do veículo e vídeos de manutenção pós-venda para os acessórios correspondentes.

DECLARAÇÃO UE DE CONFORMIDADE

Objecto do produto na declaração			
Nome do produto	Trotinete elétrico	Modelo nº.	G2
Número de série	Consulte o rótulo do produto.	Ano de construção	Consulte o rótulo do produto.
O objetivo da declaração acima descrita é estar em conformidade com a legislação relevante da União Europeia em matéria de harmonização: <ul style="list-style-type: none"> ▶ 2006/42/EC – Machinery Directive (MD) ▶ 2014/30/EU – Electromagnetic Compatibility Directive (EMC) ▶ 2011/65/EU & (EU) 2015/863 – Restriction of Hazardous Substances (RoHS) 			
Referências às normas harmonizadas relevantes utilizadas:			
Segurança e Máquinas (MD): <ul style="list-style-type: none"> ▶ EN 17128:2020 – Light motorized vehicles for the transportation of persons and goods and related facilities and not subject to type-approval for on-road use - Personal light electric vehicles (PLEV) ▶ EN ISO 12100:2010 – Safety of machinery – General principles for design – Risk assessment and risk reduction ▶ EN IEC 60335-1:2023+A11:2023 Household and similar electrical appliances. Safety - General requirements 			
Compatibilidade eletromagnética (EMC): <ul style="list-style-type: none"> ▶ EN IEC 55014-1:2021, EN IEC 55014-2:2021 – Electromagnetic compatibility – Requirements for household appliances, electric tools and similar apparatus ▶ EN IEC 61000-3-2:2019+A1:2021 EN 61000-3-3:2013+A2:2021 			
RoHS (Substâncias Químicas): <ul style="list-style-type: none"> ▶ IEC 62321-1:2013 IEC 62321-3-1:2013 IEC 62321-4:2013+AMD1:2017 ▶ IEC 62321-5:2013 IEC 62321-6:2015 IEC 62321-7-1:2015 IEC 62321-7-2:2017 ▶ IEC 62321-8:2017 			
Identificação do fabricante			
Companhia	Shenzhen KuKirin Technology Co., Ltd		
Morado	Room 4F4913, Shenzhou Computer Building, Bantian Street, Longgang District, Shenzhen, Guangdong Province, 518129 CHINA		
Email:	business@kukirin.net		
Identificação do Representante Europeu (Pessoa autorizada a compilar o dossier técnico na UE)			
Companhia	NEW GLOBAL EXPRESSZ Kft		
Morado	1016 Budapest, Csap utca 6. 5. em. 10, Magyarország		
Email:	globalnewkft@gmail.com		
Assinatura: Esta declaração de conformidade é emitida sob a exclusiva responsabilidade do fabricante.			
Nome: Mark Zhang Posição: Director Geral Local: Shenzhen, China Dados: 01.01.2026			
Assinatura:			



OLULINE! LUGEGE TÄHELEPANELIKULT LÄBI JA HOIDKE ALLES EDASPIDISEKS KASUTAMISEKS.

▲ HOIATUS! See toode on mõeldud harrastusspordiks. Ärge kasutage väljaspool seaduslikult lubatud alasid. Avalikel teedel või kõnniteedel sõitmine on rangelt keelatud. Kasutamine on lubatud ainult eramaal või suletud aladel, millel on olemas selge luba.

▲ HOIATUS! Ärge kasutage toodet veeallikate lähedal. Lõpetage kasutamine, kui see on kahjustatud.

▲ HOIATUS! Hoidke plastpakend lastele kättesaamatus kohas, et vältida lämbumisohtu.

▲ HOIATUS! Nagu iga mehaaniline osa, on ka sõiduk suure koormuse ja kulumise all. Erinevad materjalid ja osad võivad kulumisele või väsimusele reageerida erinevalt. Kui osa ületab oma eeldatava kasutusaja, võib see ootamatult puruneda, põhjustades kasutajale vigastusi. Pragude, kriimustuste või värvimuutuste esinemine suure koormusega piirkondades viitab sellele, et osa on oma kasutusaja ületanud ja tuleks välja vahetada. Soovitav on lasta raami, kahvlit ja vedrustuse ühendusi regulaarselt spetsialistil kontrollida.

Lugege käesolev juhend läbi ja tehke see endale selgeks enne esimest sõitu. Kasutaja on kohustatud järgima kohalikke seadusi ja kõiki ohutusjuhiseid. Tootja ei vastuta varalise kahju, kehavigastuste, õnnetuste ega õigusvaidluste eest, mis tulenevad ebaõigest kasutamisest, volitamata muudatustest või liiklusreeglite rikkumisest.

1.1 Toote määratlus ja piirangud

Kasutusotstarve: See sõiduk on isiklik kergliikur (PLEV), mis on mõeldud ainult vaba aja veetmiseks. Ärge muutke sõiduki kasutusotstarvet.

Tehnilised parameetrid: A-filtriga korrigeeritud helirõhutase ei ületa 70 dB(A).

Tööpõhimõte: Sõidukit liigutab rattarummumootor. Kasutage kiiruse reguleerimiseks gaasihooba ja peatumiseks pidurikangi.

Tõukega käivitamise mehhanism: Elektriline abi aktiveerub alles siis, kui sõiduki kiirus on 3 km/h või rohkem.

Pidurdusjõu katkestamine: Igasugune pidurdamine katkestab koheselt elektrilise abi. Pärast toite katkestamist saab sõidukit kasutada vabajooksurežiimis (manuaalselt).

1.2 Ohutu sõidu juhised

Riskiteadlikkus: Elektritõukerattaga sõitmisel esineb kukkumis- või kokkupõrkeoht. Palun säilitage kõrge kontsentratsioon ja kasutage kaitsvat sõidustiili. Ärge kunagi laenake sõidukit kogenematutele isikutele või neile, kes ei ole tuttavad ohutusjuhustega. See sõiduk ei sobi akrobaatiliseks kasutamiseks ega trikkideks.

Kiirus ja pidurdamine: Mida suurem on kiirus, seda pikem on pidurdusteed. Märjal teekattel pikeneb pidurdusteed oluliselt; võtke kiirus kindlasti õigeaegselt maha ja olge vihmagas sõites eriti ettevaatlik.

Eesõigus ja eeskirjad: Austage jalakäijate eesõigust. Igal juhul prognoosige oma sõiduteed ja kiirust, järgides samal ajal liiklusreegleid, kõnniteedel sõitmise eeskirju ja kaitstes haavatavaid rühmi. Kui lähenete jalakäijatele või jalgratturitele, kes teid ei näe ega kuule, võtke kiirus maha ja kasutage kella, et neid oma olemasolust teavitada. Ületage kaitstud läbipääse jalgsitades, lükates sõidukit enda kõrval. Kandke igas olukorras hoolt enda ja teiste eest.

Sõiduasend: Hoidke alati mõlema käega juhtraust ja mõlema jalaga seisulaua. Ühe käe või ühe jalaga sõitmine või mis tahes muu ebakindla asendi võtmine on rangelt keelatud.

Koolitus: Algajad peaksid harjutama ohutust, piiratud alas, et omandada põhilised sõiduvõtted. Soovitav on võtta ühendust edasimüüjaga, et saada teavet sobivate koolitusasutuste kohta.

▲ 1.3 HOIATUS

- Vanuse- ja kaalupiirangud: Kohalike eeskirjade lubatud piires on see sõiduk mõeldud 16–60 aasta vanustele kasutajatele. Maksimalne kandevõime: 120 kg. Sõitja soovitatav pikkus: 120–200 cm.

- Isikukaitsevahendid: Alati tuleb kanda sertifitseeritud kaitsekiivrit. Soovitame tungivalt kanda üheaegselt ka põlve-, küünarnuki- ja randmekaitseid. Sõitmise ajal peavad alati jalas olema kingad. Märkus: Nähtavuse tagamiseks on öösel või halbades valgustingimustes (nt udu, hämarik) sõites kohustuslik kanda helkurriietust või kasutada helkurimärke.

- Füüsiline seisund: Ärge juhtige seda sõidukit alkoholi, narkootikumide või mis tahes ravimite mõju all, mis võivad mõjutada teie otsustusvõimet. Ärge sõitke, kui tunnete end väsinuna või füüsiliselt halvasti.

- Ainult ühele inimesele: See sõiduk on mõeldud kasutamiseks ainult ühele inimesele. Rangelt on keelatud reisijate (sh laste) vedamine, lemmikloomade kaasas kandmine või mis tahes esemete käes hoidmine sõidu ajal, sõltumata nende kogukaalust.

- Keskkonnamõjud: Ärge sõitke sügavas vees ega tugeva vihmagas. Rangelt on keelatud sõiduki laadimine või hoiustamine niiskes keskkonnas. Vältige tiheda liiklusega alasid. Sõitke ainult tasasel, puhtal ja kuival teekattel ning hoidke teiste liiklejatega ohutut vahemaad.

- Keelatud alad: Rangelt on keelatud sõita kiirteedel, kiirteedel või mis tahes teedel, mis on mõeldud ainult mootorsõidukitele.

- Modifitseerimise keeld: Ärge tehke sõidukile mingeid muudatusi ega ümberehitusi, sealhulgas juhttoru, juhtpuksi, juhtlamba, kokkuklapitava mehhanismi ja tagapiduri osas. Rangelt on keelatud kasutada mis tahes lisaseadmeid või lisaosi, mida tootja ei ole heaks kiitnud. Soovitame tungivalt mitte teha mingeid muudatusi, mida selles kasutusjuhendis pole mainitud.

- Elektriohutus: Ärge kunagi ühendage toiteallikat, kui laadimisport, pistikupesad või teie käed on märjad. See on vajalik elektrilöögi, lühise või tulekahju ohu vältimiseks.

- Laadimisead: Kasutage ainult originaallaadijat. Kolmandate osapoolte laadijate kasutamine on rangelt keelatud, et vältida aku termilist runaway-d (soojuse kontrollimatut kogunemist), süttimist või plahvatust.

- Teekonna ohud ja takistused: Linnakeskkonnas esineb mitmesuguseid takistusi, näiteks äärekivid või astmed. Ärge hüpake üle takistuste. Enne takistuse ületamist prognoosige ja kohandage oma sõiduteed ja kiirust nii, et see ühtselt jalakäijatega. Kui takistus kujutab endast ohtu oma kuju, kõrguse või libeduse tõttu, peate sõidukilt maha tulema ja jalgsi läbima.

- Kõrge temperatuuri hoiatus: Mootor ja piduriosad (eriti piduriketad) võivad kasutamise ajal muutuda väga kuumaks. Ärge puudutage neid pärast sõitu, et vältida põletusi.

- Vahelejätmise oht: Kokku- või lahtiklappimisel hoidke sõrmed ja riided eemal kokkuklapitava mehhanismi liigenditest ja liikuvatest osadest.

- Stabiilsus ja koormus: Mis tahes juhtraua külge kinnitatud koormus mõjutab sõiduki stabiilsust. Ärge kandke tõukeratta esiküljel kotte ega muid esemeid.

- Sujuv kasutamine: Vältige äkilist kiirendamist või järsku pidurdamist, et vältida libisemist. Kontrollige regulaarselt ja eemaldage kasutamise käigus tekkinud teravad servad.

- Tolmu- ja veekindlus: Pärast laadimist veenduge alati, et kummist laadimisportide kate oleks tihedalt suletud, et vältida tolmu või niiskuse sissetungimist.

- Sõidueelne kontroll: Enne iga kasutamist veenduge, et: Kõik lukustusseadmed on õigesti rakendunud (vt koostejuhiseid). Juhtimissüsteem on õigesti reguleeritud, kõik ühendusdetailid on pingutatud ja kahjustamata. Pidurisüsteem on täielikult töökorras. Kõik kruvid on tugevalt kinni keeratud. Pange tähele, et iselukustuvate mutrite ja muude kinnitusdetailide tõhusus võib aja jooksul väheneda ja neid tuleb kontrollida.

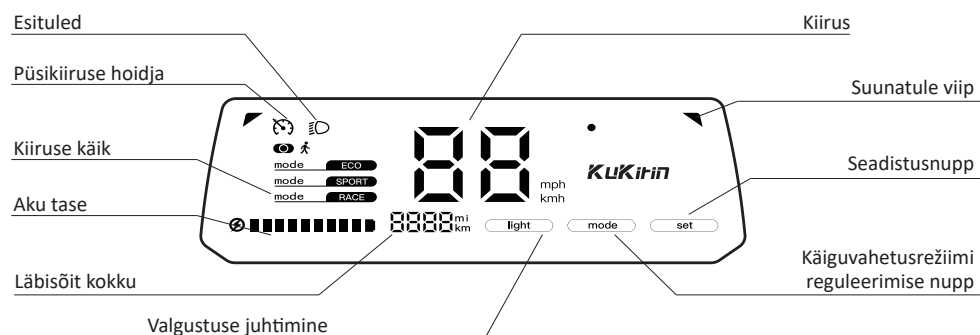
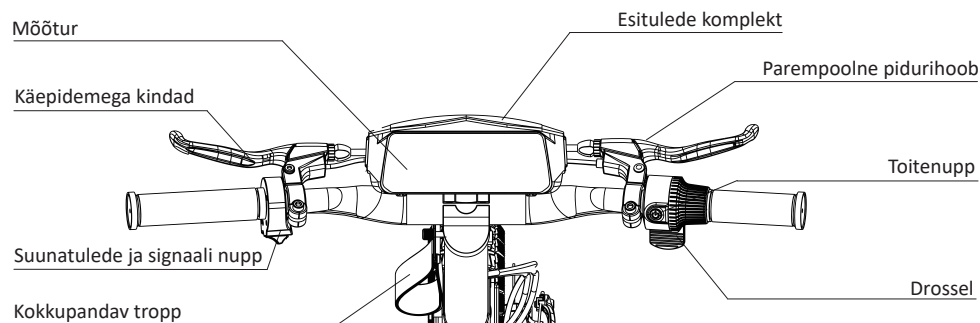

Ikoonid	Nimed	Toimimine ja tähendus
	Esitulede indikaator	Ikoon süttib ja näitab, et esituled on sisse lülitatud.
	Kiirus	Paneel näitab tõukeratta praegust kiirust.
	Jalakäijarežiim	Ikoon süttib ja näitab, et jalakäijarežiim on aktiveeritud.
	Käik	Paneel näitab tõukeratta praegust kiiruskäiku.

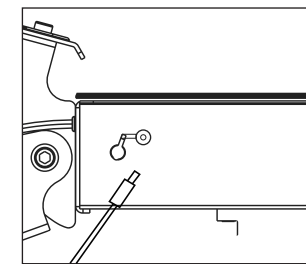
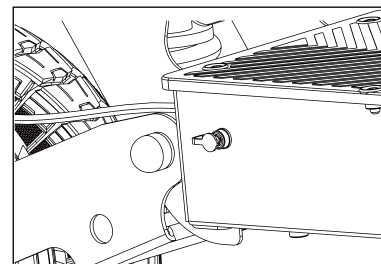

Tähtis: Seda tõukeratast tohib kasutada ainult originaalakuga ja seda tohib laadida ainult tõukeratta kaasas oleva originaalakulaadijaga.

3.1 Laadimistoimingud

Enne laadimist lülitage tõukeratta toide välja. Kontrollige ja veenduge, et laadimispesa ja tolmuksade on kuivad ning võõrkehadedeta. Ühendage laadija esmalt tõukeratta laadimispesasse ja seejärel sisestage pistik pistikupesasse. Laadija märgutuli põleb punaselt, mis näitab, et laadimine on pooleli, ja roheline tuli näitab, et aku on täis laetud. Pärast vooluvõrgust eemaldamist sulgege tolmuksade kohe tihedalt.

3.2 Ohutushoiatused laadimisel

▲ HOIATUS

Kasutage ainult originaalset KuKirin laadijat; kolmanda osapoole seadmete kasutamine toob kaasa plahvatus- või tuleohtu.

Rangelt on keelatud laadida järelevalveta, magamise ajal, niiskes keskkonnas või tuleohtlike materjalide (puitlaudis, kardinaid jne) läheduses.

Akut on keelatud lahti võtta või sisestada pesa metallesemide. Kui aku kuumeneb üle, paisub, eritab lõhna või lekib, lõpetage kohe selle kasutamine, eemalduge sellest ja võtke ühendust müüjijärgse teenindusega.

Laadige ainult kuivas, hästi ventileeritud keskkonnas temperatuuril 3°C–40°C. Pikaajalisel ladustamisel hoidke aku laetuse taset 50–70% ja asetage see jahedasse ja kuiva kohta. Akut tuleb laadida kord 3 kuu jooksul, et vältida liigsest tühenemisest tingitud kahjustusi.

3.3 Käitumine hädaolukorras

Kui aku lekib ja vedelik satub nahale, loputage kohe rohke seebiveega. Kui see satub kogemata silma, loputage kohe puhta veega vähemalt 15 minutit ja pöörduge viivitamatult arsti poole.

Kui aku suitseb või süttib, katkestage isiklikku ohutust tagades kohe toide ja kasutage tule kustutamiseks liitiumakudele mõeldud tulekustutit või liiva.

3.4 Jätmete kõrvaldamine (WEEE teave)

WEEE direktiiv (Elektri- ja elektroonikaseadmete jäätmed): See toode vastab ELi direktiivile 2012/19/EL (ja selle muudatustele) ning Ühendkuningriigi määrusele „The Waste Electrical and Electronic Equipment Regulations 2013”. Selle toote viskamine sorteerimata olmejäätmete hulka on rangelt keelatud.

Akumäärused (Tähtis): Selles tootes sisalduv liitiumioonaku vastab uuele ELi akumäärusele (EL) 2023/1542 ja asjakohastele Ühendkuningriigi akueeskirjadele.

Ringlussevõtu kohustus: Kasutajatel on seaduslik kohustus viia seadmeromud ja nende akud valitsuse või kohalike asutuste määratud elektroonikajätmete kogumispunktidest sorteeritud ringlussevõtuks ja keskkonnasõbralikuks käitlemiseks.

4. Algajate Sõidu Juhend

⚠ HOIATUS! Enne esmakordset kasutamist varuge kindlasti aega põhiliste juhtimisvõtete õppimiseks, et vältida tõsiseid õnnetusi esimestel kuudel. Harjutamiseks tuleb valida tasane, kuiv, suletud ja takistusteta turvaline ala; esmane harjutamine ühistransporditeedel on rangelt keelatud. Sõidu ajal on kohustuslik kanda sertifitseeritud kiivrit ning küünarnuki- ja põlvekaitsmeid.

4.1 Sõidueelne kontroll

Avage tõukeratas ja veenduge, et kokkuklappimismehhanism on täielikult lukustatud. Enne liikumahakkamist veenduge kindlasti, et seisujalg on täielikult üles tõstetud. Enne starti hoidke mõlema käega kindlalt juhtraust, asetage üks jalg (tavaliselt tugijalg) astmelaua esiosale ja teine jalg maapinnale lükkamiseks valmis; lödvestage keha ja vaadake otse ette.

4.2 Käivitamine ja hoovõtt

Sõiduki sisselülitamiseks hoidke toitenuppu all. Enne liikumahakkamist vajutage korraks pidurihooba, et veenduda mehaanilise piduri ja toite katkestamise funktsiooni korrektse töö. Seejärel lükake maasoleva jalaga tugevalt hoogu, kuni kiirus ületab 3–5 km/h. Kui sõiduk liigub stabiilselt, vajutage aeglaselt kiirendushooba; kui tunnete mootori võimsuse rakendumist, tõstke hoogu andnud jalg maast üles ja asetage see astmelaua tagaosale.

4.3 Sõitmine ja pidurdamine/peatumine

Sõitmine: Hoidke püstist asendit „üks jalg eespool, teine tagapool“, hoides põlvi vibratsiooni summutamiseks kergelt kõverdatuna. Rangelt on keelatud seista kahe jalaga kõrvuti. Pööramisel keerake juhtrauda sujuvalt ja kallutage keha koos raskuskeskmega kergelt pöörde suunas.

Pidurdamine ja peatumine: Vabastage kiirendushoob, et mootori võimsus lakkaks. Peatumiseks vajutage pidurihooba sujuvalt ja ühtlaselt; äkkpidurdamine on rangelt keelatud, et vältida rehvide blokeerumist, mis võib põhjustada külgsuunalist libisemist või ettepoole ümberminekut. Kui kiirus langeb peaaegu seismajäämiseni, toetage tasakaalu hoidmiseks üks jalg maha; kui sõiduk on täielikult seiskunud, laske seisujalg alla ja lülitage toide välja.

5. Kokkupanemise ja kasutusjuhend

Lahtipakkimine ja kokkupanek

1. Avage pakend ja tõstke post üles. (Vt joonis 21 lk 004.)
2. Paigaldage kraan ja pingutage mutter. (Vt joonis 22 lk 004.)
3. Tõstke tõukeratas välja, paigaldage tagumine aste ja kontrollige sõidukit. (Vt joonis 23 lk 005.)
4. Paigaldage esiporitiivad. (Vt joonis 24 lk 005.)

Kokku- ja lahtivoltimine

1. Tõmmake turvatihvt välja ja vajutage voltimishooba. (Vt joonis 25 lk 005.)
2. Kokkupandav tõukeratta varras. (Vt joonis 26 lk 006.)
3. Kokkupanemise lõpetamiseks pange voltimisrihmad tagumisele pedaalile. (Vt joonis 27 lk 006.)

6. Riskihoiatus & ohu keeld

- ⚠ Ohtude vältimiseks kandke kiivrit ja kaitsevarustust. (Vt joonis 1 leheküljel 001.)
- ⚠ Enne e-tõukerattaga sõitmist veenduge, et kõik armatuurlaual olevad kuvafunktsioonid töötaksid korralikult. (Vt joonis 2 lk 001.)
- ⚠ E-tõukeratta edasiliikumisel olge gaasihoovaga ettevaatlik, et see päris alla ei vajuks. (Vt joonis 3 leheküljel 001.)
- ⚠ Hoidke e-tõukeratas käivitamise ja peatamise ajal tasakaalus ning pöörake tähelepanu nii käivitamise kui ka peatamise ohutusele. (Vt joonis 4 leheküljel 001.)
- ⚠ Säilita sõidu ajal hea tasakaal, hoi a lenkstangist kinni ja kiirenda sujuvalt. (Vt joonis 5 leheküljel 001.)
- ⚠ Pöörake lenkstangi aeglaselt ja kallutage pööramisel selle raskuskeset, et vältida järsku pööret. (Vt joonis 6 leheküljel 001.)
- ⚠ Elektrilise tõukerattaga sõitmine ei ole soovitatav vihmasel päeval ega üleujutuse korral. (Vt joonis 7 lk 001.)
- ⚠ Väldi kiiruseületamist kiiruspiirangutel ja muudel konarlikel teedel. Aeglasta tempot ja painuta põlvi veidi, et keeruliste teeludega paremini kohaneda. (Vt joonis 8 leheküljel 001.)
- ⚠ Olge ettevaatlik, et te ustest läbi minnes oma pead ära ei lööks ega kõrge esemega kokku põrkaks. (Vt joonis 9 leheküljel 002.)
- ⚠ Palun kontrollige allamäge sõites oma kiirust. (Vt joonis 10 leheküljel 002.)
- ⚠ Vältige rehvide kokkupuudet suuremate takistustega. (Vt joonis 11 lk 002.)
- ⚠ Vältige raskete koormate kandmist lenkstangil, kuna see võib kahjustada sõiduohutust. (Vt joonis 12 lk 002.)
- ⊗ Palun järgige sõidu ajal kohalikke seadusi ja eeskirju. (Vt joonis 13 leheküljel 002.)
- ⊗ Tähelepanu hajumise vältimiseks ärge kasutage selle e-tõukerattaga sõites elektroonilisi seadmeid. (Vt joonis 14 leheküljel 002.)
- ⊗ Palun ärge sõitke selle e-tõukerattaga ainult ühe käe või jalaga. (Vt joonis 15 leheküljel 003.)
- ⊗ Ükski sõitja ei tohi selle e-tõukerattaga sõita ilma lenkstangist kinni hoidmata. (Vt joonis 16 lk 003.)
- ⊗ Seda e-tõukeratast ei tohi siseruumides laadida. Palun pöörake tähelepanu laadimise ohutusele. (Vt joonis 17 leheküljel 003.)
- ⊗ See e-tõukeratas on mõeldud ainult ühele inimesele. Ärge võtke peale reisijat ega last. (Vt joonis 18 leheküljel 003.)
- ⊗ Ärge sõitke selle e-tõukerattaga trepist üles ega alla ega proovige üle kõrgete takistuste hüpata. (Vt joonis 19 leheküljel 003.)
- ⊗ Põletuste vältimiseks ärge puudutage ketaspidurit kohe pärast sõitmist paljaste kätega. (Vt joonis 20 lk 003.)

7. Hooldus ja remont

Regulaarne hooldus on ohutu sõidu tagamiseks ja toote eluea pikendamiseks ülioluline.

▲ HOIATUS

Nagu kõik mehaanilised osad, on ka see toode pingele ja kulumise all. Iga osa (nt raam, pidurid, rehvid) võib väsimuse, kahjustuse või kasutusea ületamise tõttu ootamatult rikkuda, mis võib põhjustada tõsisemaid vigastusi. Peate teostama regulaarset kontrolli ja hooldust vastavalt käesolevas juhendis esitatud nõuetele. Tootja ei vastuta õnnetuste eest, mis on põhjustatud hoolduse eiramisest.

7.1 Igapäevane ja igapäevane kontroll

Rehvid: Kontrollige, kas õhurõhk on piisav ja kas turvisel on liigset kulumist või kahjustusi.
Pidurid: Vajutage pidurihooba, et kontrollida, kas pidurdamine on tundlik ja tõhus. Kontrollige piduriklotside kulumist.
Kinnitused: Kontrollige kiiresti, kas juhtraua, juhtraua püsttoru ja kokkupanekumehhanismi peamised kruvid on lahti.
Toide: Kontrollige näidiku armatuurilaualt, kas aku laetuse tase on piisav.

7.2 Iga kuu põhjalik kontroll

Raam ja Kokkupanekumehhanism: Kontrollige hoolikalt raami, esiharki, juhtraua püsttoru ja kokkupanekumehhanismi kõiki osi pragude, kriimustuste või püsivate deformatsioonide suhtes. Kui midagi avastate, lõpetage kohe kasutamine ja võtke ühendust müügijärgse teenindusega.
Kõik kruvid ja mutrid: Kasutage sõidukiga kaasas olevat tööriista, et pingutada kõik sõiduki kruvid ja mutrid ükshaaval, eriti kokkupandava mehhanismi ja tühikäepidemete osades. Märkus: Iseseisvalt lukustuvad mutrid võivad aja jooksul oma tõhusust kaotada, mistõttu on vaja neid perioodiliselt uuesti pingutada; vajadusel asendage need.
Pidurisüsteem: Kontrollige põhjalikult piduritrossi pinget ja piduriklotside kulumisastet. Kui piduriklotsid on kulunud piirnäidikuni, tuleb need viivitamatult asendada.
Määrimine: Kandke iga 6 kuu tagant kokkupanekumehhanismi liikuvatele liigenditele väike kogus valget liitiummääret, et tagada sujuv toimimine ja vältida ebataavalist müra.

7.3 Puhastusjuhend

Õige meetod: Kasutage sõiduki korpuse puhastamiseks pehmet niisket lappi. Tugevate plekkide puhul võite peale väikese koguse hambapastat, pühkida õrnalt pehme harjaga ja seejärel puhtaks pühkida.
Keelud: Rangelt on keelatud kasutada otseseks pesemiseks kõrgsurvepesureid või voolikuid. Rangelt on keelatud puhastada tõukeratast alkoholi, bensiini, lahustite või muude söövitavate või lenduvate kemikaalidega.
Ohutuse eeldus: Enne puhastamist veenduge, et toide on välja lülitatud ja laadimisporti kummist kate on tihedalt suletud.

7.4 Hoiustamise soovitused

Hoidke tõukeratast tasasel, stabiilsel, ventileeritud ja kuivas kohas. Vältige pikaajalist otsese päikesevalguse või niiskes keskkonnas hoidmist, mis kiirendab korpuse ja elektrooniliste komponentide vananemist.

▲ HOIATUS! Asetage sõiduki pakend ja erinevad osad hoolikalt ja hoidke neid laste eest eemal, et vältida nende juhuslikku alla neelamist.

8. Parameetrite loend

Brändi mudel: KuKirin G2	
Kokkupandud mõõtmed: 1258*650*560mm	Pinge: 48V
Voltimata mõõtmed: 1258*650*1290mm	Tippvõimsus: 0.8kW (800W)
Maksimaalne kiirus: ≤ 25km/h	Sisendpinge: 100~240 V/50~60Hz
Vastupidavuslääbisõit keskmise kiirusega: ≤ 55km	Pinge / mahtuvus: 48V/15,6Ah
Amortisaator: eesmised ja tagumised amortisaatorid	Laadimise kestus: 54,6 V/2A laadija, ≈ 8 tundi.
Veekindel klass: IP54	Maksimaalne koormus: 120kg
Pidur: esi- ja tagaketaspidurid + väljalülituspäidurid	Netokaal: umbes 25,3kg
Kuvatava sisu: kiirus, läbisõit jne.	Rehv: 10-tollised ilma sisekummita rehvid
A-filtriga korrigeeritud helirõhu tase (L_{pA}) < 70 dB(A)	

9. Tõrkeotsing

Rike	Kood	Lahendused
Kiosk	E0	Taaskäivitage pärast seda, kui olete veendunud, et ratas pole kinni kiilunud.
Ülerõhk	E1	Kontrollige akut.
Alapinge	E2	Kontrolli akut/laadi.
Kontrolleri rike	E3	Ühenda 8-pinnine pistik lahti ja ühenda uuesti/vaheta kontroller.
Drosselklapi rike	E4	Ühenda lahti ja ühenda uuesti gaasipedaali klemm/taaskäivitus.
Piduri rike	E5	Ühenda piduri klemm lahti ja ühenda uuesti/käivita uuesti.
Jadaühenduse tõrge	E6	Ühenda 8-kontaktiline juhe lahti ja eemalda see/vaheta tulede plaat/vaheta kontroller.
Halli rike	E7	Kontrolli emaplaadil 6-kontaktist Halli klemmliistu/kontrolli 3 faasisuhtmeid/vaheta mootor/vaheta kontroller.
Liigne/ebapiisav pidurdusjõud		Piduritross vajab reguleerimist. Kasutage pidurihoova muttri peenhäälestamiseks mutrivõtit, lödvendades või pingutades piduritrossi sobiva pingeni.
Sõiduki müra/värisemine		Kruvid on lahti. Kontrollige ja pingutage tõstekruvisid ja kausta mõlemal küljel olevaid kruvisid.
Madal rehvirõhk		Täitke rehvid täis. Kasutage rehvi ventilliga ühendatud õhupumpa, et pumbata rehvid soovitatava rehvirõhuni.

▲ MÄRKUS: Kui esineb muud probleeme või vigu, mida ei saa eespool kirjeldatud meetoditega lahendada, lõpetage kasutamine koheselt ja võtke ühendust meie klienditoega või volitatud edasimüüjaga.

10.1 Garantii üldpõhimõtted

KuKirin kohustub ametlikult pakkuma piiratud garantiiteenust algele tarbijale, kes ostis toote ametlike volitatud kanalite kaudu.

10.2 Garantii ulatus ja kestus

Garantii sisu	Garantiiperiood
Raamile, juhtraua püsttorule, esihargile, mootorile, akule, kontrolleriile, näidikule, laadijale, pidurisüsteemile, kokkupanekumehhanismile ja gaasihoovale	1 aasta

10.3 Lahtiütlus (Garantii välistused)

Järgmised asjaolud ei kuulu tasuta garantii alla:

Kehtetu tõend: Suutmatust esitada ostutõendit või kui toote seerianumber (SN) on muudetud, rikutud või loetamatu.

Tavapärane kulumine: Kulutarvikute (rehvid, pidurikettad, piduriklotsid, libisemisvastased teibid jne) loomulik kulumine ning väliste osade kriimustused või pleekimine normaalse kasutamise käigus.

Nõuetevastane kasutamine: Kokkupuõrgetest, ülekoormusest või trikisõidust põhjustatud kahjustused; rikked, mis on tingitud kasutusjuhendile mittevastavast laadimisest/hooldusest või keskkonnategurit-est (veekahjustus, korrosioon).

Omavoliline muutmine: Elektrialhelate loata muutmine, kiiruspiiriku omavoliline muutmine või mitte-originaalsete KuKirin varuosade kasutamine.

10.4 Garantiiprotsess ja tugi

Garantiitaotluse esitamine: Võtke ühendust alge ostukanaliga ning esitage kehtiv tõend, toote seerianumber (SN) ja vea kirjeldus (fotod/videod).

Tehniline hindamine: Müügijärgne teeninduskeskus kontrollib vea põhjust ja teeb kindlaks, kas see kuulub garantii alla.

Lahenduse täitmine: Garantii alla kuuluvad vead parandab KuKirin tasuta või asendab osad; garantiiväliste vigade puhul pakutakse tasuta remondilahendust.

Klienditugi: Palun võtke ühendust kohaliku edasimüüjaga või külastage ametlikku veebisaiti: www.kukirin.net.

Ametlikult veebisaidilt leiate sõiduki lahtipakkimise videod ja vastavate tarvikute müügijärgsed hooldusvideod.

Deklaratsiooni toodeobjekt			
Toote nimi	Elektriline tõukeratas	Mudeli nr.	G2
Seerianumber	Vaadake toote etiketti	Ehitusaasta	Vaadake toote etiketti
Ülal kirjeldatud deklaratsiooni objekt on kooskõlas asjakohaste liidu ühtlustamisõigusaktidega: <ul style="list-style-type: none"> ▶ 2006/42/EC – Machinery Directive (MD) ▶ 2014/30/EU – Electromagnetic Compatibility Directive (EMC) ▶ 2011/65/EU & (EU) 2015/863 – Restriction of Hazardous Substances (RoHS) 			
Viited kasutatud asjakohastele harmoneeritud standarditele:			
Ohutus ja masinad (MD): <ul style="list-style-type: none"> ▶ EN 17128:2020 – Light motorized vehicles for the transportation of persons and goods and related facilities and not subject to type-approval for on-road use - Personal light electric vehicles (PLEV) ▶ EN ISO 12100:2010 – Safety of machinery – General principles for design – Risk assessment and risk reduction ▶ EN IEC 60335-1:2023+A11:2023 Household and similar electrical appliances. Safety - General requirements Elektromagnetiline ühilduvus (EMC): <ul style="list-style-type: none"> ▶ EN IEC 55014-1:2021, EN IEC 55014-2:2021 – Electromagnetic compatibility – Requirements for household appliances, electric tools and similar apparatus ▶ EN IEC 61000-3-2:2019+A1:2021 EN 61000-3-3:2013+A2:2021 RoHS (keemiliste ainete direktiiv): <ul style="list-style-type: none"> ▶ IEC 62321-1:2013 IEC 62321-3-1:2013 IEC 62321-4:2013+AMD1:2017 ▶ IEC 62321-5:2013 IEC 62321-6:2015 IEC 62321-7-1:2015 IEC 62321-7-2:2017 ▶ IEC 62321-8:2017 			
Tootja identifitseerimine			
Ettevõtte	Shenzhen KuKirin Technology Co., Ltd		
Address	Room 4F4913, Shenzhou Computer Building, Bantian Street, Longgang District, Shenzhen, Guangdong Province, 518129 CHINA		
Email:	business@kukirin.net		
Euroopa esindaja identifitseerimisandmed (isik, kellel on õigus koostada tehniline dokumentatsioon ELis)			
Ettevõtte	NEW GLOBAL EXPRESSZ Kft		
Address	1016 Budapest, Csap utca 6. 5. em. 10, Magyarország		
Email:	globalnewkft@gmail.com		
Allkirjastaja: Käesolev vastavusdeklaratsioon on välja antud tootja ainuvastutusel. Nimi: Mark Zhang Ametikoht: Peadirektor Koht: Shenzhen, China Kuupäev: 01.01.2026			
Allkiri:			



VIGTIGT! LÆS OMHYGGELIGT OG OPBEVAR TIL FREMTIDIG BRUG.

▲ ADVARSEL! Dette produkt er designet til fritidsaktiviteter. Må ikke anvendes uden for lovligt tilladte områder. Kørsel på offentlige veje eller fortove er strengt forbudt. Brug er kun tilladt på privat jord eller i lukkede områder med klar tilladelse.

▲ ADVARSEL! Brug ikke produktet i nærheden af vandkilder. Stop brugen, hvis den er beskadiget.

▲ ADVARSEL! Hold plastemballagen væk fra børn for at undgå kvælningsrisiko.

▲ ADVARSEL! Som enhver mekanisk komponent udsættes køretøjet for høje belastninger og slitage. Forskellige materialer og komponenter kan reagere forskelligt på slitage eller træthed. Hvis en komponent overskrider sin forventede levetid, kan den pludselig gå i stykker, hvilket kan føre til skade på brugeren. Forekomst af revner, ridser eller misfarvning på områder med høj belastning indikerer, at komponenten har overskredet sin levetid og bør udskiftes. Regelmæssig professionel inspektion af stel, forgaffel og affjedringsforbindelser anbefales.

Læs og forstå denne manual før den første tur. Brugeren er forpligtet til at overholde lokale love og alle sikkerhedsinstruktioner. Producenten er ikke ansvarlig for skader på ejendom, personskader, ulykker eller juridiske tvister som følge af forkert brug, uautoriserede modifikationer eller overtrædelse af trafikreglerne.

1.1 Produktdefinition og begrænsninger

Tilsigtet brug: Dette køretøj er et personligt let elektrisk køretøj (PLEV), udelukkende beregnet til fritidsbrug. Ændr ikke køretøjets tilsigtede brug.

Tekniske parametre: Det A-vægtede emissionslydtryk niveau overstiger ikke 70 dB(A).

Driftslogik: Køretøjet drives af en navmotor. Brug gashåndtaget til at kontrollere hastigheden og bremsegrebet til at stoppe.

Kick-start mekanisme: Den elektriske assistance aktiveres kun, når køretøjets hastighed når 3 km/t eller mere.

Bremsafbrydelse: Enhver bremsning vil øjeblikkeligt afbryde den elektriske assistance. Efter afbrydelse af strømmen kan køretøjet køre i friløbstilstand (manuel).

1.2 Retningslinjer for sikker kørsel

Risikobevindstthed: El-løbehjul indebærer en risiko for fald eller kollision. Sørg venligst for at forblive yderst koncentreret og anvende en defensiv kørestil. Lån aldrig køretøjet ud til personer, der mangler erfaring eller ikke er bekendt med sikkerhedsinstruktionerne. Dette køretøj er ikke egnet til akrobatiske brug eller stunts.

Hastighed og bremsning: Jo højere hastighed, desto længere bremselængde. På våde overflader øges bremselængden betydeligt; sørg for at sænke farten i god tid og vær ekstra forsigtig, når du kører i regnvej.

Færdselsret og regler: Respektér fodgængeres forkørselsret. Forudse under alle omstændigheder din rute og hastighed, mens du overholder færdselsreglerne, reglerne for fortove og beskyttelse af sårbare grupper. Når du nærmer dig fodgængere eller cyklister, som ikke kan se eller høre dig, skal du sænke farten og bruge ringeklokken for at advare dem om din tilstedeværelse. Gå til fods over beskyttede passager, mens du skubber køretøjet. Pas på dig selv og andre under alle omstændigheder.

Kørestilling: Hold altid begge hænder på styret og begge fødder på dekket. Det er strengt forbudt at køre med én hånd, én fod eller at indtage enhver anden usikker stilling.

Træning: Begyndere bør øve sig på et sikkert, lukket område for at mestre de grundlæggende funktioner. Det anbefales at kontakte forhandleren for information om relevante træningsorganisationer.

▲ 1.3 ADVARSEL

- Alders- og vægtbegrænsninger: Såfremt lokale regler tillader det, er dette køretøj egnet til brugere i alderen 16 til 60 år. Maksimal belastning: 120 kg. Anbefalet højde på føreren: 120–200 cm.

- Personlige værnemidler: Der skal altid bæres en godkendt sikkerhedshjelm. Vi anbefaler kraftigt, at der samtidigt bæres knæbeskyttere, albueskyttere og håndledsbeskyttere. Der skal altid bæres sko under kørslen. Bemærk: For at sikre synlighed skal der bæres reflekterende tøj eller anvendes reflekterende markeringer ved kørsel om natten eller under dårlige lysforhold (f.eks. tåge, skumring).

- Fysisk tilstand: Betjen ikke dette køretøj under påvirkning af alkohol, narkotika eller medicin, der kan påvirke din dømmekraft. Kør ikke, hvis du føler dig træt eller fysisk utilpas.

- Kun til individuel brug: Dette køretøj er kun beregnet til brug af én person. Det er strengt forbudt at medtage passagerer (herunder børn), medbringe kæledyr eller bære genstande under kørslen, uanset den samlede vægt.

- Miljømæssige risici: Kør ikke i dybt vand eller i kraftig regn. Det er strengt forbudt at oplade eller opbevare køretøjet i våde omgivelser. Undgå områder med tæt trafik. Kør kun på jævne, rene og tørre overflader, og hold en sikker afstand til andre trafikanter.

- Forbudte områder: Det er strengt forbudt at køre på motorveje, motortrafikveje eller enhver vej, der udelukkende er forbeholdt motorkøretøjer.

- Forbud mod modifikationer: Foretag ikke nogen form for modifikationer eller ombygninger af køretøjet, herunder styrrør, styremuffe, ratstamme, foldemekanisme og bagbremse. Brug af tilbehør eller ekstra dele, der ikke er godkendt af producenten, er strengt forbudt. Det frarådes kraftigt at foretage modifikationer, der ikke er nævnt i denne manual.

- Elektrisk sikkerhed: Tilslut aldrig strømforsyningen, hvis ladeporten, stikkontakten eller dine hænder er våde. Dette er for at forhindre risiko for elektrisk stød, kortslutning eller brand.

- Opladningsudstyr: Brug kun den originale oplader. Det er strengt forbudt at bruge tredjepartsopladere for at forhindre termisk runaway (termisk løbsk) i batteriet, brand eller eksplosion.

- Vejfarer og forhindringer: I bymiljøer findes der forskellige forhindringer, såsom kantsten eller trin. Hop ikke over forhindringer. Før du krydser en forhindring, skal du forudse og tilpasse din bane og hastighed, så de stemmer overens med fodgængeres bevægelser. Hvis en forhindring udgør en fare på grund af dens form, højde eller glathed, skal du stige af og gå forbi den.

- Advarsel om høj temperatur: Motoren og bremsekomponenterne (især bremsekiven) kan blive meget varme under brug. Rør ikke ved dem efter kørslen for at undgå forbrændinger.

- Risiko for fastklemning: Ved sammenfoldning eller udfoldning skal fingre og tøj holdes væk fra led og bevægelige dele i foldemekanismen.

- Stabilitet og belastning: Enhver belastning, der er fastgjort til styret, vil påvirke køretøjets stabilitet. Bær ikke tasker eller andre genstande på forsiden af løbehjulet.

- Jævn betjening: Undgå pludselig acceleration eller hårde opbremsninger for at forhindre udskridning. Kontrollér regelmæssigt og fjern eventuelle skarpe kanter, der er opstået under brug.

- Støv- og vandtæthed: Sørg altid for, at gummidækslet til ladeporten er tæt lukket efter opladning for at forhindre støv eller fugt i at trænge ind.

- Kontrol før kørsel: Før hver brug skal du sikre dig, at: Alle låseanordninger er korrekt i indgreb (se monteringsvejledningen). Styresystemet er korrekt justeret, alle forbindelsesdele er strammet og ubeskadigede. Bremsesystemet er fuldt funktionsdygtigt. Alle skruer er strammet forsvarligt. Bemærk venligst, at effektiviteten af selvslående møtrikker og andre fastgørelsesdele kan aftage over tid og skal kontrolleres.

2. Instrumentbræt og kontaktgruppe

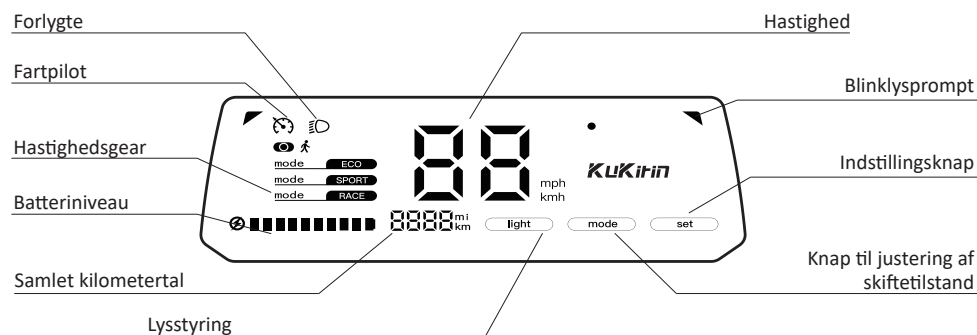
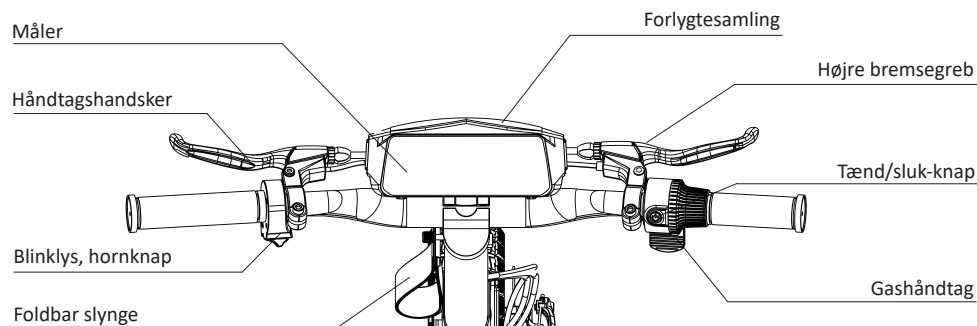

Ikoner	Navne	Funktion og betydning
	Forlygteindikator	Ikonet lyser og angiver, at forlygten er tændt.
	Hastighed	Panelet viser scooters aktuelle hastighed.
	Fodgængertilstand	Ikonet lyser og angiver, at fodgængertilstand er aktiveret.
	Gear	Panelet viser scooters aktuelle hastighedsgear.

3. Batteriopladning og vedligeholdelse

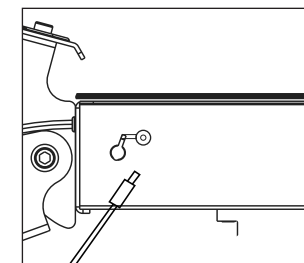
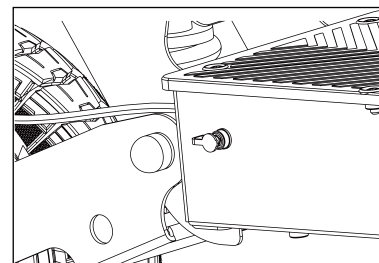

Vigtigt: Dette el-løbehjul må kun bruges med det originale batteri og må kun oplades ved hjælp af den originale batterioplader, der leveres med el-løbehjulet.

3.1 Trin til opladning

Sluk for el-løbehjulet før opladning. Kontroller og sørg for, at opladningsporten og støvhætten er tørre og fri for fremmedlegemer. Tilslut først opladeren til el-løbehjulets opladningsport, og sæt derefter stikket i stikkontakten. Opladerens indikatorlampe lyser rødt for at indikere, at opladningen er i gang, og lyset skifter til grønt for at indikere, at det er fuldt opladet. Luk støvhætten tæt straks efter frakobling.

3.2 Sikkerhedsadvarsler ved opladning

⚠ ADVARSEL

Brug kun den originale KuKirin-oplader; brug af udstyr fra tredjepart medfører risiko for eksplosion eller brand.

Det er strengt forbudt at oplade uden opsyn, mens du sover, i fugtige omgivelser eller i nærheden af brændbare materialer (træplader, gardiner osv.).

Det er forbudt at adskille batteriet eller indføre metalgenstande i porten. Hvis batteriet bliver varmt, buler ud, afgiver lugt eller lækker, skal du straks stoppe med at bruge det, holde dig væk fra det og kontakte eftersalgsservice.

Oplad kun i et tørt, godt ventileret miljø med en temperatur på 3 °C–40 °C. Ved langtidsopbevaring skal batteriniveauet holdes på 50 % - 70 %, og det skal placeres på et køligt, tørt sted. Batteriet skal oplades én gang hver 3. måned for at undgå skader forårsaget af overopladning.

3.3 Håndtering af nødsituationer

Hvis batteriet lækker, og væsken kommer i kontakt med huden, skal du straks skylle med rigelige mængder sæbevand. Hvis det ved et uheld kommer i øjnene, skal du straks skylle med rent vand i mindst 15 minutter og søge lægehjælp omgående.

Hvis batteriet ryger eller bryder i brand, skal du, samtidig med at du sikrer din personlige sikkerhed, straks afbryde strømforsyningen og bruge en ildslukker beregnet til litiumbatterier eller sand til at slukke ilden.

3.4 Bortskaffelse af affald (WEEE-oplysninger)

WEEE-direktivet (Affald af elektrisk og elektronisk udstyr): Dette produkt overholder EU-direktivet 2012/19/EU (og ændringer) og den britiske forordning "The Waste Electrical and Electronic Equipment Regulations 2013". Det er strengt forbudt at bortskaffe dette produkt som usorteret husholdningsaffald.

Batteriforordning (Vigtigt): Det indbyggede litium-ion-batteri i dette produkt overholder den nye EU-batteriforordning (EU) 2023/1542 og relevante britiske batteriforskrifter.

Genanvendelsespligt: Brugere er juridisk forpligtet til at aflevere udtjent udstyr og dets batterier til genbrugsstationer for elektronisk affald, der er udpeget af regeringen eller lokale myndigheder, til sorteret genanvendelse og miljøvenlig behandling.



⚠ ADVARSEL! Før første brug skal du sørge for at bruge tid på at lære de grundlæggende betjeningsteknikker for at undgå alvorlige ulykker i de første måneder. Øvelse skal finde sted på et fladt, tørt, lukket og sikkert område uden forhindringer; det er strengt forbudt at foretage den første øvelse på offentlig vej. Det er obligatorisk at bære godkendt hjelm, albuebeskyttere og knæbeskyttere under hele kørslen.

4.1 Kontrol før kørsel

Fold løbehjulet ud og bekræft, at foldemekanismen er helt låst. Det er vigtigt at sikre, at støttebenet er helt trukket op før start. Før start skal du holde godt fast i styret med begge hænder, placere den ene fod (din dominante fod) forrest på fodpladen og have den anden fod på jorden klar til at skubbe af; slap af i kroppen og se fremad.

4.2 Start og igangsætning

Hold tænd/sluk-knappen nede for at tænde køretøjet. Før start skal du trykke på bremsehåndtaget én gang for at bekræfte, at den mekaniske bremse og strømafbrydelsesfunktionen fungerer korrekt. Skub derefter kraftigt af med foden på jorden, indtil hastigheden når over 3-5 km/t. Når køretøjet ruller stabilt, skal du trykke langsomt ned på gashåndtaget (tommelfingergas); når du mærker motorkraften træde i kraft, skal du flytte foden fra jorden til den bageste del af fodpladen.

4.3 Kørsel og bremsning/stop

Kørsel: Hold en "fod foran den anden" længdegående stående position med knæene let bøjede for at absorbere vibrationer. Det er strengt forbudt at stå med fødderne ved siden af hinanden på tværs. Drej styret forsigtigt i sving, og læn kroppen og tyngdepunktet let i svingets retning for at udføre svinget langsomt.

Bremsning og stop: Slip gashåndtaget for at stoppe motorkraften. Hvis du har brug for at stoppe, skal du trykke jævnt og kontinuerligt på bremsehåndtaget; det er strengt forbudt at bremse hårdt for at forhindre blokering af dækkene, hvilket kan forårsage udskridning eller at man tipper forover. Når hastigheden er tæt på nul, skal du sætte den ene fod til jorden for at holde balancen; når køretøjet er helt standset, skal du slå støttebenet ned og slukke for strømmen.

5. Monterings- og betjeningsvejledning



Udpakning og montering

1. Åbn pakken, og løft stangen. (Se figur 21 på side 004.)
2. Installer vandhanen og spænd møtrikken. (Se figur 22 på side 004.)
3. Løft scooteren ud, monter bagtrinnet, og inspicér køretøjet. (Se figur 23 på side 005.)
4. Monter forskærmene. (Se figur 24 på side 005.)

Foldning og udfoldning

1. Træk sikkerhedsnålen ud, og tryk på foldehåndtaget. (Se figur 25 på side 005.)
2. Sammenklappelig stang til løbehjul. (Se figur 26 på side 006.)
3. Sæt foldestropperne på bagpedalen for at fuldføre foldningen. (Se figur 27 på side 006.)



- ⚠ Brug hjelm og beskyttelsesudstyr for at undgå farer. (Se figur 1 på side 001.)
- ⚠ Sørg for, at alle displayfunktionerne på instrumentbrættet fungerer korrekt, før du kører på el-løbehjulet. (Se figur 2 på side 001.)
- ⚠ Når du skubber el-løbehjulet fremad, skal du bruge gashåndtaget forsigtigt for at undgå at trykke det helt ned. (Se figur 3 på side 001.)
- ⚠ Hold el-løbehjulet i god balance under start og stop, og vær opmærksom på både start- og stopsikkerhed. (Se figur 4 på side 001.)
- ⚠ Hold dig i balance under kørsel, hold godt fast i styret, og øg farten jævnt. (Se figur 5 på side 001.)
- ⚠ Drej styret langsomt, og vip tyngdepunktet, når du drejer, for at undgå et skarpt sving. (Se figur 6 på side 001.)
- ⚠ Det anbefales ikke at køre på el-løbehjul i regnvejir eller ved oversvømmelse. (Se figur 7 på side 001.)
- ⚠ Undgå at køre for hurtigt på fartbump og andre ujævne veje. Sænk farten og bøj knæene let for bedre at tilpasse dig komplicerede vejforhold. (Se figur 8 på side 001.)
- ⚠ Pas på ikke at støde hovedet, når du går gennem døre, eller støde ind i en høj genstand. (Se figur 9 på side 002.)
- ⚠ Kontroller venligst din hastighed, når du kører ned ad bakke. (Se figur 10 på side 002.)
- ⚠ Undgå at dækkene kommer i kontakt med større forhindringer. (Se figur 11 på side 002.)
- ⚠ Undgå at bære tunge læs på styret, da det kan kompromittere køresikkerheden. (Se figur 12 på side 002.)
- ⊗ Overhold venligst de lokale love og regler under kørsel. (Se figur 13 på side 002.)
- ⊗ Brug ikke elektroniske apparater, mens du kører på denne el-løbehjul, for at undgå distraktioner. (Se figur 14 på side 002.)
- ⊗ Kør ikke på denne el-scooter med kun én hånd eller fod. (Se figur 15 på side 003.)
- ⊗ Ingen bruger må nogensinde køre på denne el-løbehjul uden at holde fast i styret. (Se figur 16 på side 003.)
- ⊗ Denne el-scooter må ikke oplades indendørs. Vær opmærksom på opladningssikkerheden. (Se figur 17 på side 003.)
- ⊗ Denne el-scooter er kun beregnet til én person. Opsaml ikke passagerer eller børn. (Se figur 18 på side 003.)
- ⊗ Kør ikke op eller ned ad trapper med denne el-løbehjul, og forsøg ikke at hoppe over høje forhindringer. (Se figur 19 på side 003.)
- ⊗ Rør ikke skivebremsen med bare hænder umiddelbart efter kørsel, da det kan føre til forbrændinger. (Se figur 20 på side 003.)

7. Vedligeholdelse og reparation



Regelmæssig vedligeholdelse er nøglen til at sikre sikker kørsel og forlænge produktets levetid.

⚠ ADVARSEL

Som alle mekaniske komponenter udsættes dette produkt for belastning og slitage. Enhver komponent (såsom stellet, bremserne eller dækkene) kan pludselig svigte på grund af træthed, skade eller overskreden levetid, hvilket kan føre til alvorlig personskade. Du skal udføre regelmæssig kontrol og vedligeholdelse som krævet i denne manual. Producenten er ikke ansvarlig for ulykker forårsaget af forsømmelse af vedligeholdelse.

7.1 Daglig og ugentlig kontrol

Dæk: Kontroller, om dæktrykket er tilstrækkeligt, og om slidbanen har overdreven slitage eller skader.

Bremser: Tryk på bremsegrebet, og test om bremsningen er følsom og effektiv. Kontroller bremsekloedernes slitage.

Befæstelser: Tjek hurtigt, om de vigtigste skruer på styret, styrstangen og foldemekanismen er løse.

Strøm: Kontroller instrumentpanelets display for at sikre, at batteriniveauet er tilstrækkeligt.

7.2 Månedlig Omfattende Inspektion

Stel og Foldemekanisme: Undersøg omhyggeligt stel, forgaffel, styrstang og alle dele af foldemekanismen for revner, ridser eller permanente deformationer. Hvis du opdager noget, skal du straks stoppe brugen og kontakte kundeservice.

Alle skruer og møtrikker: Brug det medfølgende værktøj til at stramme alle skruer og møtrikker på køretøjet en efter en, især på foldemekanismen og styret. Bemærk: Selvlåsende møtrikker kan med tiden miste deres virkning, de skal regelmæssigt genstrammes og bør om nødvendigt udskiftes.

Bremsesystem: Kontroller grundigt bremsekablets spænding og bremsekloedernes slitage. Hvis bremsekloederne er slidt ned til grænsemarkeringen, skal de straks udskiftes.

Smøring: Hver 6. måned skal du påføre en lille mængde hvid lithiumfedt på foldemekanismens bevægelige led for at sikre jævn funktion og forhindre unormal støj.

7.3 Rengøringsvejledning

Korrekt metode: Brug en blød fugtig klud til at tørre køretøjets krop af. Ved genstridige pletter kan du påføre en lille mængde tandpasta, skrubbe forsigtigt med en blød tandbørste og derefter tørre af.

Forbud: Det er strengt forbudt at bruge højtryksrensere eller vandslanger til direkte skylning. Det er strengt forbudt at rengøre løbehjulet med alkohol, benzin, opløsningsmidler eller andre ætsende eller flygtige kemikalier.

Sikkerhedsforudsætning: Før rengøring skal du slukke for strømmen og sikre dig, at gummiproppen til opladningsporten er tæt lukket.

7.4 Anbefalinger til opbevaring

Opbevar løbehjulet på et fladt, stabilt, ventileret og tørt sted. Undgå langvarig udsættelse for direkte sollys eller fugtige miljøer, da dette vil fremskynde ældningen af kabinettet og de elektroniske komponenter.

⚠ **ADVARSEL!** Opbevar køretøjets emballage og forskellige komponenter forsvarligt og væk fra børn for at undgå, at de ved et uheld sluger dele.

8. Parameterliste



Mærkemodel: KuKirin G2	
Foldet dimension: 1258*650*560mm	Spænding: 48V
Udfoldet dimension: 1258*650*1290mm	Spidseffekt: 0.8kW (800W)
Maksimal hastighed: ≤ 25km/h	Indgangsspænding: 100~240V/50~60Hz
Udholdenhedskøretøj ved middel hastighed: ≤ 55km	Spænding / kapacitet: 48V/15,6Ah
Støddæmper: Støddæmpere foran og bagpå	Opladningsvarighed: 54,6V/2A oplader, ≈ 8 timer.
Vandtæt klasse: IP54	Maksimal belastning: 120kg
Bremse: For- og bagskivebremser + power-off-bremser	Nettovægt: Cirka 25,3kg
Vis indhold: Hastighed, kilometertal osv.	Dæk: 10 tommer slangeløse dæk
A-vægtet emissionslydtryksniveau (L_{pA}) < 70 dB(A)	

9. Fejlfinding



Fejlfunktion	Kode	Løsninger
Bås	E0	Genstart efter at have bekræftet, at hjulet ikke sidder fast.
Overtryk	E1	Tjek batteriet.
Underspænding	E2	Tjek batteri/opladning.
Fejl i controlleren	E3	Tag stikket ud og tilslut det 8-benede stik/skift controller.
Fejl i gashåndtaget	E4	Tag stikket ud og sæt gashåndtagets terminal i igen/genstart.
Bremsefejl	E5	Frakobl og tilslut bremseterminalen/genstart.
Fejl i seriel kommunikation	E6	Tag 8-bens stikket ud og tag det ud/skift lyskort/skift controller.
Hall-fejl	E7	Kontroller den 6-bens Hall-terminal på bundkortet/kontroller 3-faseledningerne/skift motoren/skift controlleren.
For høj/utilstrækkelig bremsekraft		Bremsekablet skal justeres. Brug en skruenøgle til at finjustere bremsearmens møtrik, og løsn eller stramme bremsekablet til den passende spænding.
Køretøjsstøj/rysten		Skruerne er løse. Undersøg og spænd skruerne på forhøjeren og skruerne på begge sider af mappen.
Lavt dæktryk		Pump dækkene op. Brug en luftpumpe tilsluttet dækventilen til at pumpe dem op til det anbefalede dæktryk.

⚠ **BEMÆRK:** For andre problemer eller fejl, der ikke kan løses med ovenstående metoder, skal du straks stoppe med at bruge produktet og kontakte vores kundeservice eller en autoriseret forhandler.



10.1 Generelle Garantiprincipper

KuKirin forpligter sig højtideligt til at levere begrænset garantiservice til den oprindelige forbruger, der har købt produktet via officielt autoriserede kanaler.

10.2 Garantiens Omfang og Varighed

Garantiindhold	Garantiperiode
Der er et års garanti på følgende dele: Stel, styrestang, forgaffel, motor, batteri, controller, instrumentpanel, oplader, bremsesystem, foldemekanisme og gashåndtag (accelerator).	1 år

10.3 Ansvarsfraskrivelse (Undtagelser fra garantien)

Følgende forhold er ikke dækket af den gratis garanti:

Ugyldig dokumentation: Manglende evne til at fremvise købsbevis, eller hvis produktets serienummer (SN) er blevet ændret, slettet eller er ulæseligt.

Normalt slid: Naturlig slitage på forbrugsdele (dæk, bremseskiver, bremseklodser, skridsikkert tape osv.) samt ridser eller falmning af kosmetiske komponenter som følge af normal brug.

Ukorrekt brug: Skader forårsaget af kollisioner, overbelastning eller stuntkørsel; fejl som følge af opladning/vedligeholdelse, der ikke er i overensstemmelse med manualen, eller miljømæssige faktorer (indtrængen af vand, korrosion).

Uautoriserede ændringer: Uautoriseret ændring af elektriske kredsløb, manipulation af hastighedsbegrænseren eller brug af uoriginale reservedele fra KuKirin.

10.4 Garantiproces og support

Indsendelse af krav: Kontakt den oprindelige købskanal og fremvis gyldigt købsbevis, produktets serienummer (SN) og en fejlbeskrivelse (fotos/videoer).

Teknisk vurdering: Kundeservicecentret vil verificere årsagen til fejlen og afgøre, om den er dækket af garantien.

Udførelse af service: Problemer dækket af garantien vil blive repareret eller dele udskiftet gratis af KuKirin; ved problemer uden for garantien tilbydes en betalt reparationsløsning.

Kundesupport: Kontakt venligst din lokale forhandler eller besøg den officielle hjemmeside: www.kukirin.net.

På den officielle hjemmeside kan du finde unboxing-videoer af køretøjet og eftersalgs-vedligeholdelsesvideoer til det relevante tilbehør.

EU-OVERENSSTEMMELSESERKLÆRING

Produktets genstand for erklæringen			
Produktnavn	Elektrisk løbehjul	Modelnr.	G2
Serienummer	Se produktetiketten	Byggeår	Se produktetiketten
Genstanden for den ovenfor beskrevne erklæring er i overensstemmelse med den relevante EU-harmoniseringslovgivning: <ul style="list-style-type: none"> ▶ 2006/42/EC – Machinery Directive (MD) ▶ 2014/30/EU – Electromagnetic Compatibility Directive (EMC) ▶ 2011/65/EU & (EU) 2015/863 – Restriction of Hazardous Substances (RoHS) 			
Referencer til de relevante harmoniserede standarder, der er anvendt:			
Sikkerhed og Maskiner (MD): <ul style="list-style-type: none"> ▶ EN 17128:2020 – Light motorized vehicles for the transportation of persons and goods and related facilities and not subject to type-approval for on-road use - Personal light electric vehicles (PLEV) ▶ EN ISO 12100:2010 – Safety of machinery – General principles for design – Risk assessment and risk reduction ▶ EN IEC 60335-1:2023+A11:2023 Household and similar electrical appliances. Safety - General requirements 			
Elektromagnetisk kompatibilitet (EMC): <ul style="list-style-type: none"> ▶ EN IEC 55014-1:2021, EN IEC 55014-2:2021 – Electromagnetic compatibility – Requirements for household appliances, electric tools and similar apparatus ▶ EN IEC 61000-3-2:2019+A1:2021 EN 61000-3-3:2013+A2:2021 			
RoHS (kemiske stoffer): <ul style="list-style-type: none"> ▶ IEC 62321-1:2013 IEC 62321-3-1:2013 IEC 62321-4:2013+AMD1:2017 ▶ IEC 62321-5:2013 IEC 62321-6:2015 IEC 62321-7-1:2015 IEC 62321-7-2:2017 ▶ IEC 62321-8:2017 			
Identifikation af producenten			
Selskab	Shenzhen KuKirin Technology Co., Ltd		
Adresse	Room 4F4913, Shenzhou Computer Building, Bantian Street, Longgang District, Shenzhen, Guangdong Province, 518129 CHINA		
Email:	business@kukirin.net		
Identifikation af den europæiske repræsentant (person, der er bemyndiget til at udarbejde den tekniske fil i EU)			
Selskab	NEW GLOBAL EXPRESSZ Kft		
Adresse	1016 Budapest, Csap utca 6. 5. em. 10, Magyarország		
Email:	globalnewkft@gmail.com		
Underskriver: Denne overensstemmelseserklæring udstedes på producentens eget ansvar.			
Navn: Mark Zhang Stilling: Direktør Placere: Shenzhen, China Dato: 01.01.2026			
Signatur:			

1. ΟΔΗΓΙΕΣ ΑΣΦΑΛΕΙΑΣ ΚΑΙ ΠΡΟΕΙΔΟΠΟΙΗΣΕΙΣ



ΣΗΜΑΝΤΙΚΟ! ΔΙΑΒΑΣΤΕ ΠΡΟΣΕΚΤΙΚΑ ΚΑΙ ΦΥΛΑΞΤΕ ΓΙΑ ΜΕΛΛΟΝΤΙΚΗ ΑΝΑΦΟΡΑ.

▲ ΠΡΟΕΙΔΟΠΟΙΗΣΗ! Αυτό το προϊόν έχει σχεδιαστεί για αθλήματα αναψυχής. Μην το χρησιμοποιείτε εκτός νόμιμα εξουσιοδοτημένων περιοχών. Απαγορεύεται αυστηρά η οδήγηση σε δημόσιους δρόμους ή πεζοδρόμια. Η χρήση επιτρέπεται μόνο σε ιδιωτική γη ή εντός κλειστών περιοχών με σαφή άδεια.

▲ ΠΡΟΕΙΔΟΠΟΙΗΣΗ! Μην χρησιμοποιείτε το προϊόν κοντά σε πηγές νερού. Διακόψτε τη χρήση εάν έχει υποστεί ζημιά.

▲ ΠΡΟΕΙΔΟΠΟΙΗΣΗ! Κρατήστε την πλαστική συσκευασία μακριά από παιδιά για να αποφύγετε τον κίνδυνο ασφυξίας.

▲ ΠΡΟΕΙΔΟΠΟΙΗΣΗ! Όπως κάθε μηχανικό εξάρτημα, το όχημα υπόκειται σε υψηλές καταπονήσεις και φθορά. Διαφορετικά υλικά και εξαρτήματα ενδέχεται να αντιδράσουν διαφορετικά στη φθορά ή στην κόπωση. Εάν ένα εξάρτημα υπερβεί την αναμενόμενη διάρκεια ζωής του, μπορεί να σπάσει ξαφνικά, προκαλώντας τραυματισμό στον χρήστη. Η εμφάνιση ρωγμών, γρατσουνιών ή αποχρωματισμού σε περιοχές με υψηλή καταπόνηση υποδηλώνει ότι το εξάρτημα έχει υπερβεί τη διάρκεια ζωής του και πρέπει να αντικατασταθεί. Συνιστάται τακτικός επαγγελματικός έλεγχος του πλαισίου, του πιρουνιού και των συνδέσμων της ανάρτησης.

Διαβάστε και κατανοήστε αυτό το εγχειρίδιο πριν από την πρώτη οδήγηση. Ο χρήστης υποχρεούται να συμμορφώνεται με τους τοπικούς νόμους και όλες τις οδηγίες ασφαλείας. Ο κατασκευαστής δεν φέρει καμία ευθύνη για τυχόν υλικές ζημιές, προσωπικούς τραυματισμούς, ατυχήματα ή νομικές διαφορές που προκύπτουν από ακατάλληλη χρήση, μη εξουσιοδοτημένες τροποποιήσεις ή παραβιάσεις των κανονισμών οδικής κυκλοφορίας.

1.1 Ορισμός προϊόντος και περιορισμοί

Προβλεπόμενη χρήση: Αυτό το όχημα είναι ένα προσωπικό ελαφρύ ηλεκτρικό όχημα (PLEV), που προορίζεται αποκλειστικά για ψυχαγωγικούς σκοπούς. Μην αλλάζετε την προβλεπόμενη χρήση του οχήματος.

Τεχνικές παράμετροι: Η Α-σταθμισμένη στάθμη εκπομπής ηχητικής πίεσης δεν υπερβαίνει τα 70 dB(A).

Λογική λειτουργίας: Το όχημα κινείται από έναν κινητήρα πλήμνης. Χρησιμοποιήστε το γκάζι για τον έλεγχο της ταχύτητας και τη μανέτα του φρένου για σταμάτημα.

Μηχανισμός εκκίνησης με λάκτισμα: Η ηλεκτρική υποβοήθηση θα ενεργοποιηθεί μόνο όταν η ταχύτητα του οχήματος φτάσει τα 3 χλμ/ώρα ή περισσότερο.

Διακοπή ισχύος μέσω πέδησης: Οποιαδήποτε ενέργεια πέδησης θα διακόψει αμέσως την ηλεκτρική υποβοήθηση. Μετά τη διακοπή της ισχύος, το όχημα μπορεί να κινηθεί σε λειτουργία ελεύθερου τροχασμού (χειροκίνητα).

1.2 Οδηγίες ασφαλούς οδήγησης

Επίγνωση κινδύνου: Το ηλεκτρικό πατίνι ενέχει κινδύνους πτώσης ή σύγκρουσης. Παρακαλούμε να παραμένετε εξαιρετικά συγκεντρωμένοι και να υιοθετείτε έναν αμυντικό τρόπο οδήγησης. Μην δανείτε ποτέ το όχημα σε άτομα χωρίς εμπειρία ή σε άτομα που δεν είναι εξοικειωμένα με τις λειτουργίες ασφαλείας. Αυτό το όχημα δεν είναι κατάλληλο για ακροβατική χρήση ή ακροβατικά.

Ταχύτητα και πέδηση: Όσο μεγαλύτερη είναι η ταχύτητα, τόσο μεγαλύτερη είναι η απόσταση πέδησης. Σε βρεγμένο οδόστρωμα, η απόσταση πέδησης αυξάνεται σημαντικά. Φροντίστε να επιβραδύνετε εγκαίρως και να είστε ιδιαίτερα προσεκτικοί όταν οδηγείτε σε συνθήκες βροχής.

Προτεραιότητα και κανονισμοί: Σεβαστείτε την προτεραιότητα των πεζών. Σε κάθε περίπτωση, προβλέψτε τη διαδρομή και την ταχύτητά σας, τηρώντας παράλληλα τους κανόνες οδικής κυκλοφορίας, τους κανόνες για τα πεζοδρόμια και την προστασία των ευάλωτων ομάδων. Όταν πλησιάζετε πεζούς ή ποδηλάτες που δεν μπορούν να σας δουν ή να σας ακούσουν, επιβραδύνετε και χρησιμοποιήστε το κουδούνι για να τους προειδοποιήσετε για την παρουσία σας. Διασχίστε τις προστατευόμενες διαβάσεις πεζή, σπρώχνοντας το όχημα. Σε κάθε περίπτωση, να φροντίζετε τον εαυτό σας και τους άλλους.

Στάση οδήγησης: Κρατάτε πάντα και τα δύο χέρια στο τιμόνι και τα δύο πόδια στην πλατφόρμα

(deck). Απαγορεύεται αυστηρά η οδήγηση με το ένα χέρι, το ένα πόδι ή η υιοθέτηση οποιασδήποτε άλλης μη ασφαλούς στάσης.

Εκπαίδευση: Οι αρχάριοι θα πρέπει να εξασκούνται σε έναν ασφαλή και κλειστό χώρο για να εξοικειωθούν με τις βασικές λειτουργίες. Συνιστάται να επικοινωνήσετε με τον αντιπρόσωπο για πληροφορίες σχετικά με κατάλληλους φορείς εκπαίδευσης.

▲ 1.3 ΠΡΟΕΙΔΟΠΟΙΗΣΗ

- Περιορισμοί ηλικίας και φορτίου: Όπου το επιτρέπουν οι τοπικοί κανονισμοί, το όχημα αυτό είναι κατάλληλο για χρήστες ηλικίας 16 έως 60 ετών. Μέγιστο φορτίο: 120 κιλά. Συνιστώμενο ύψος αναβάτη: 120–200 εκατοστά.

- Εξοπλισμός ατομικής προστασίας: Πρέπει να φοράτε πάντα πιστοποιημένο κράνος ασφαλείας. Συνιστούμε ανεπιφύλακτα τη χρήση επιγονατιδίων, επιαγκωνιδίων και προστατευτικών καρπού ταυτόχρονα. Πρέπει να φοράτε πάντα υποδήματα κατά την οδήγηση. Σημείωση: Για τη διασφάλιση της ορατότητας, κατά την οδήγηση τη νύχτα ή σε συνθήκες χαμηλού φωτισμού (π.χ. ομίχλη, λυκόφως), είναι υποχρεωτική η χρήση ανακλαστικών ρούχων ή ανακλαστικών σημάτων.

- Φυσική κατάσταση: Μην οδηγείτε αυτό το όχημα υπό την επήρεια αλκοόλ, ναρκωτικών ή οποιουδήποτε φαρμάκου που μπορεί να επηρεάσει την κρίση σας. Μην οδηγείτε εάν αισθάνεστε κουρασμένοι ή έχετε σωματική αδιαθεσία.

- Μόνο για ένα άτομο: Αυτό το όχημα προορίζεται για χρήση από ένα μόνο άτομο. Απαγορεύεται αυστηρά η μεταφορά επιβατών (συμπεριλαμβανομένων των παιδιών), η μεταφορά κατοικίδιων ή η μεταφορά οποιουδήποτε αντικειμένου κατά την οδήγηση, ανεξάρτητα από το συνολικό βάρος.

- Περιβαλλοντικοί κίνδυνοι: Μην οδηγείτε σε βαθιά νερά ή σε καταρακτώδη βροχή. Απαγορεύεται αυστηρά η φόρτιση ή η αποθήκευση του οχήματος σε υγρό περιβάλλον. Αποφύγετε περιοχές με έντονη κυκλοφορία. Οδηγήστε μόνο σε επίπεδες, καθαρές και στεγνές επιφάνειες και διατηρείτε απόσταση ασφαλείας από άλλους χρήστες του δρόμου.

- Απαγορευμένες περιοχές: Απαγορεύεται αυστηρά η είσοδος σε αυτοκινητόδρομους, οδούς ταχείας κυκλοφορίας ή οποιαδήποτε οδό που προορίζεται αποκλειστικά για μηχανοκίνητα οχήματα.

- Απαγόρευση τροποποιήσεων: Μην προβαίνετε σε καμία τροποποίηση ή μετατροπή του οχήματος, συμπεριλαμβανομένου του σωλήνα τιμονιού, του χιτωνίου διεύθυνσης, ανεξάρτητα από το συνολικό βάρος, του μηχανισμού αναδίπλωσης και του πίσω φρένου. Απαγορεύεται αυστηρά η χρήση οποιουδήποτε αξεσουάρ ή πρόσθετων εξαρτημάτων που δεν έχουν εγκριθεί από τον κατασκευαστή. Συνιστάται ανεπιφύλακτα να μην πραγματοποιείτε τροποποιήσεις που δεν αναφέρονται στο παρόν εγχειρίδιο.

- Ηλεκτρική ασφάλεια: Μη συνδέετε ποτέ το τροφοδοτικό εάν η θύρα φόρτισης, η πρίζα ή τα χέρια σας είναι βρεγμένα. Αυτό γίνεται για την πρόληψη κινδύνου ηλεκτροπληξίας, βραχυκυκλώματος ή πυρκαγιάς.

- Εξοπλισμός φόρτισης: Χρησιμοποιείτε μόνο τον αυθεντικό φορτιστή. Απαγορεύεται αυστηρά η χρήση φορτιστών τρίτων για την πρόληψη της θερμικής διαφυγής (thermal runaway) της μπαταρίας, της καύσης ή της έκρηξης.

- Οδικοί κίνδυνοι και εμπόδια: Στο αστικό περιβάλλον υπάρχουν διάφορα εμπόδια, όπως κράσπεδα ή σκαλοπάτια. Μην πηδάτε πάνω από εμπόδια. Πριν διασχίσετε ένα εμπόδιο, προβλέψτε και προσαρμόστε την τροχιά και την ταχύτητά σας ώστε να είναι συμβατές με εκείνες των πεζών. Εάν ένα εμπόδιο αποτελεί κίνδυνο λόγω του σχήματος, του ύψους ή της ολισθηρότητάς του, πρέπει να κατεβείτε από το όχημα και να περάσετε πεζή.

- Προειδοποίηση υψηλής θερμοκρασίας: Ο κινητήρας και τα εξαρτήματα πέδησης (ιδίως ο δίσκος του φρένου) μπορεί να θερμανθούν πολύ κατά τη χρήση. Μην τα αγγίζετε μετά την οδήγηση για να αποφύγετε εγκαύματα.

- Κίνδυνος σύνθλιψης: Κατά την αναδίπλωση ή το ξεδίπλωμα, κρατήστε τα δάχτυλα και τα ρούχα σας μακριά από τις αρθρώσεις και τα κινητά μέρη του μηχανισμού αναδίπλωσης.

- Σταθερότητα και φορτίο: Οποιοδήποτε φορτίο τοποθετείται στο τιμόνι θα επηρεάσει τη σταθερότητα του οχήματος. Μην μεταφέρετε τσάντες ή άλλα αντικείμενα στο μπροστινό μέρος του πατινιού.

- Ομαλή λειτουργία: Αποφεύγετε την απότομη επιτάχυνση ή το απότομο φρενάρισμα για την αποφυγή ολίσθησης. Ελέγχετε τακτικά και αφαιρείτε τυχόν αιχμηρές άκρες που δημιουργούνται από τη χρήση.

- Προστασία από σκόνη και νερό: Μετά τη φόρτιση, βεβαιωθείτε πάντα ότι το ελαστικό κάλυμμα της θύρας φόρτισης είναι ερμητικά κλειστό για να αποτρέψετε την είσοδο σκόνης ή υγρασίας.

- Έλεγχος πριν από την οδήγηση: Πριν από κάθε χρήση, βεβαιωθείτε ότι: Όλες οι διατάξεις ασφάλισης έχουν εμπλακεί σωστά (ανατρέψτε στις οδηγίες συναρμολόγησης). Το σύστημα διεύθυνσης είναι σωστά ρυθμισμένο, όλα τα εξαρτήματα σύνδεσης είναι σφιγμένα και δεν έχουν υποστεί ζημιά. Το σύστημα πέδησης είναι πλήρως λειτουργικό. Όλες οι βίδες είναι γερά σφιγμένες. Λάβετε υπόψη ότι η αποτελεσματικότητα των αυτασφαλιζόμενων παξιμαδιών και άλλων στοιχείων στερέωσης μπορεί να μειωθεί με την πάροδο του χρόνου και πρέπει να ελέγχονται.

2. Ταμπλό και ομάδα διακοπών

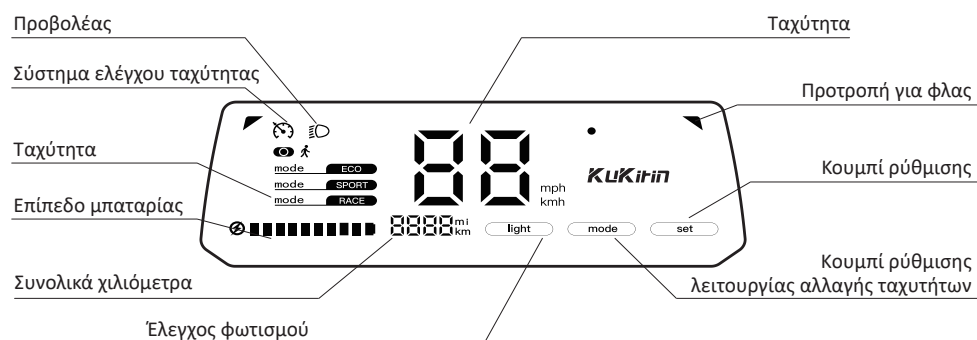
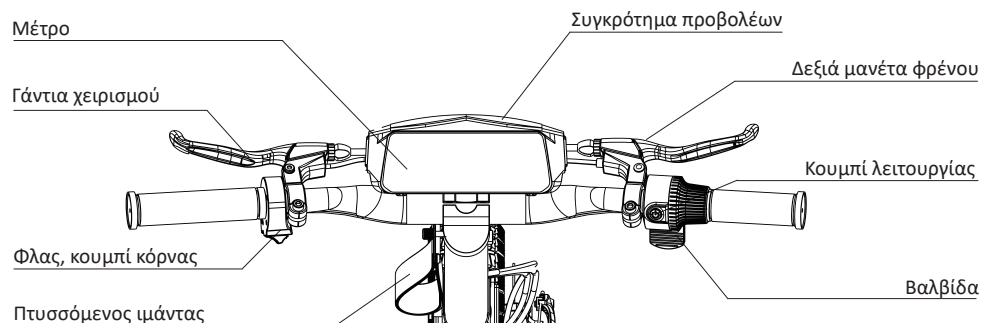

Εικονίδια	Ονόματα	Λειτουργία & Σημασία
	Ένδειξη προβολέα	Το εικονίδιο ανάβει και υποδεικνύει ότι ο προβολέας είναι αναμμένος.
	Ταχύτητα	Ο πίνακας υποδεικνύει την τρέχουσα ταχύτητα του σκούτερ.
	Λειτουργία πεζού	Το εικονίδιο ανάβει και υποδεικνύει ότι η λειτουργία πεζού είναι ενεργοποιημένη.
	Γρανάζι	Ο πίνακας υποδεικνύει την τρέχουσα ταχύτητα του σκούτερ.

3. Φόρτιση και συντήρηση μπαταρίας

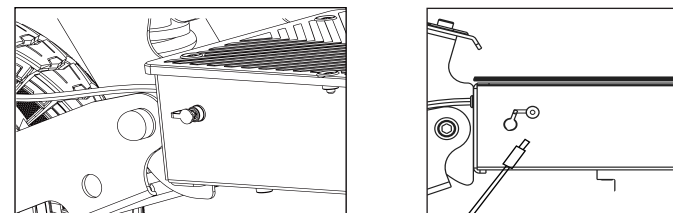

Σημαντικό: Αυτό το ηλεκτρικό πατίνι πρέπει να χρησιμοποιείται μόνο με την αυθεντική μπαταρία και πρέπει να φορτίζεται αποκλειστικά με τον αυθεντικό φορτιστή μπαταρίας που παρέχεται με το πατίνι.

3.1 Βήματα λειτουργίας φόρτισης

Πριν από τη φόρτιση, απενεργοποιήστε το πατίνι. Ελέγξτε για να βεβαιωθείτε ότι η θύρα φόρτισης και το προστατευτικό καπάκι σκόνης είναι στεγνά και απαλλαγμένα από ξένα αντικείμενα. Συνδέστε πρώτα τον φορτιστή στη θύρα φόρτισης του πατινιού και, στη συνέχεια, τοποθετήστε το φισ στην πρίζα ρεύματος. Η ενδεικτική λυχνία του φορτιστή ανάβει με κόκκινο χρώμα για να υποδείξει ότι η φόρτιση βρίσκεται σε εξέλιξη, και η λυχνία γίνεται πράσινη για να υποδείξει ότι είναι πλήρως φορτισμένο. Μετά την αποσύνδεση, παρακαλούμε κλείστε το καπάκι σκόνης σφιχτά αμέσως.

3.2 Προειδοποιήσεις ασφαλείας κατά τη φόρτιση

⚠️ ΠΡΟΕΙΔΟΠΟΙΗΣΗ

Χρησιμοποιείτε μόνο τον αυθεντικό φορτιστή KuKirin. Η χρήση εξοπλισμού τρίτων ενέχει κίνδυνο έκρηξης ή πυρκαγιάς.

Απαγορεύεται αυστηρά η φόρτιση χωρίς επίβλεψη, κατά τη διάρκεια του ύπνου, σε υγρό περιβάλλον ή κοντά σε εύφλεκτα υλικά (ξύλινες σανίδες, κουρτίνες κ.λπ.).

Απαγορεύεται η αποσυναρμολόγηση της μπαταρίας ή η εισαγωγή μεταλλικών αντικειμένων στη θύρα. Εάν η μπαταρία υπερθερμανθεί, διογκωθεί, αναδύει οσμή ή παρουσιάζει διαρροή, παρακαλούμε σταματήστε αμέσως τη χρήση της, απομακρυνθείτε από αυτήν και επικοινωνήστε με την υποστήριξη μετά την πώληση.

Φορτίζετε μόνο σε ξηρό, καλά αεριζόμενο περιβάλλον με θερμοκρασία 3°C–40°C. Για μακροχρόνια αποθήκευση, διατηρήστε το επίπεδο της μπαταρίας στο 50%-70% και τοποθετήστε την σε δροσερό και ξηρό μέρος. Η μπαταρία πρέπει να φορτίζεται μία φορά κάθε 3 μήνες για να αποφευχθεί ζημιά που προκαλείται από υπερβολική εκφόρτιση.

3.3 Αντιμετώπιση έκτακτης ανάγκης

Εάν η μπαταρία παρουσιάσει διαρροή και το υγρό έρθει σε επαφή με το δέρμα, παρακαλούμε ξεπλύνετε αμέσως με άφθονο σαπουνόνερο. Εάν εισέλθει κατά λάθος στα μάτια, παρακαλούμε ξεπλύνετε αμέσως με καθαρό νερό για τουλάχιστον 15 λεπτά και αναζητήστε άμεσα ιατρική βοήθεια.

Εάν η μπαταρία βγάζει καπνό ή πάρει φωτιά, διασφαλίζοντας παράλληλα την προσωπική σας ασφάλεια, διακόψτε αμέσως την παροχή ρεύματος και χρησιμοποιήστε έναν πυροσβεστήρα ειδικό για μπαταρίες λιθίου ή άμμο για να σβήσετε τη φωτιά.

3.4 Απόρριψη αποβλήτων (Πληροφορίες ΑΗΗΕ/WEEE)

Οδηγία ΑΗΗΕ (Απόβλητα Ηλεκτρικού και Ηλεκτρονικού Εξοπλισμού): Αυτό το προϊόν συμμορφώνεται με την Οδηγία της ΕΕ 2012/19/ΕΕ (και τις τροποποιήσεις της) και τον κανονισμό του Ηνωμένου Βασιλείου "The Waste Electrical and Electronic Equipment Regulations 2013". Απαγορεύεται αυστηρά η απόρριψη αυτού του προϊόντος ως μη ταξινομημένα αστικά απόβλητα. Κανονισμός για τις μπαταρίες (Σημαντικό): Η ενσωματωμένη μπαταρία ιόντων λιθίου αυτού του προϊόντος συμμορφώνεται με τον νέο Κανονισμό της ΕΕ για τις μπαταρίες (ΕΕ) 2023/1542 και τους σχετικούς κανονισμούς μπαταριών του Ηνωμένου Βασιλείου.

Υποχρεώσεις ανακύκλωσης: Οι χρήστες έχουν νομική υποχρέωση να παραδίδουν τον παλιό εξοπλισμό και τις μπαταρίες του σε κέντρα ανακύκλωσης ηλεκτρονικών αποβλήτων που έχουν οριστεί από την κυβέρνηση ή τις τοπικές αρχές για διαλογή, ανακύκλωση και περιβαλλοντική επεξεργασία.

4.Οδηγός Οδήγησης για Αρχάριους

⚠ ΠΡΟΕΙΔΟΠΟΙΗΣΗ! Πριν από την πρώτη χρήση, αφιερώστε οπωσδήποτε χρόνο για να μάθετε τις βασικές τεχνικές χειρισμού, ώστε να αποφύγετε τυχόν σοβαρά ατυχήματα κατά τους πρώτους μήνες. Η εξάσκηση πρέπει να πραγματοποιείται σε ασφαλή χώρο που είναι επίπεδος, στεγνός, κλειστός και χωρίς εμπόδια. Απαγορεύεται αυστηρά η πρώτη εξάσκηση σε οδούς δημόσιας κυκλοφορίας. Κατά τη διάρκεια της οδήγησης, είναι υποχρεωτική η χρήση εγκεκριμένου κράνους, προστατευτικών για τους αγκώνες και τα γόνατα, καθώς και άλλου προστατευτικού εξοπλισμού.

4.1 Επιθεώρηση πριν από την οδήγηση

Ξεδιπλώστε το σκούτερ και βεβαιωθείτε ότι ο μηχανισμός αναδίπλωσης έχει ασφαλίσει πλήρως. Είναι απαραίτητο να επιβεβαιώσετε ότι το σταντ έχει ανασυρθεί πλήρως πριν από την εκκίνηση. Πριν ξεκινήσετε, κρατήστε γερά το τιμόνι και με τα δύο χέρια, τοποθετήστε το ένα πόδι (το κυρίαρχο πόδι) στο μπροστινό μέρος της πλατφόρμας και το άλλο πόδι στο έδαφος έτοιμο για ώθηση. Διατηρήστε το σώμα σας χαλαρό και κοιτάζετε ευθεία μπροστά.

4.2 Εκκίνηση και προώθηση

Πατήστε παρατεταμένα το κουμπί τροφοδοσίας για να ενεργοποιήσετε το όχημα. Πριν ξεκινήσετε, πιέστε μία φορά τον μοχλό του φρένου για να επιβεβαιώσετε ότι το μηχανικό φρένο και η λειτουργία διακοπής ρεύματος λειτουργούν κανονικά. Στη συνέχεια, σπρώξτε δυνατά με το πόδι που βρίσκεται στο έδαφος μέχρι η ταχύτητα να φτάσει πάνω από 3-5 χλμ./ώρα. Όταν το όχημα γλιστρά σταθερά, πιέστε αργά προς τα κάτω το χειριστήριο γκαζιού (αντίχειρα). Μόλις νιώσετε την εμπλοκή της ισχύος του κινητήρα, αποσύρετε το πόδι από το έδαφος και τοποθετήστε το στο πίσω μέρος της πλατφόρμας.

4.3 Οδήγηση και φρενάρισμα/στάση

Οδήγηση: Διατηρήστε μια διαμήκη στάση «το ένα πόδι μπροστά από το άλλο», με τα γόνατα ελαφρώς λυγισμένα για την απορρόφηση των κραδασμών. Απαγορεύεται αυστηρά να στέκεστε με τα πόδια δίπλα-δίπλα σε εγκάρσια θέση. Κατά το στρίψιμο, μην στρίβετε το τιμόνι απότομα σε μεγάλη γωνία. Διατηρήστε το τιμόνι σταθερό και γείρετε ελαφρά το σώμα σας μαζί με το κέντρο βάρους προς την κατεύθυνση της στροφής, ολοκληρώνοντας τη στροφή αργά.

Φρενάρισμα και στάση: Αφήστε το χειριστήριο γκαζιού για να διακόψετε την παροχή ισχύος του κινητήρα. Εάν χρειαστεί να σταματήσετε, πιέστε τον μοχλό του φρένου σταθερά και συνεχόμενα. Απαγορεύεται αυστηρά το απότομο φρενάρισμα για την αποφυγή μπλοκαρίσματος των ελαστικών, το οποίο θα μπορούσε να προκαλέσει πλευρική ολίσθηση ή ανατροπή προς τα εμπρός. Όταν η ταχύτητα πέσει σχεδόν στο μηδέν, κατεβάστε το ένα πόδι στο έδαφος για να διατηρήσετε την ισορροπία σας. Αφού το όχημα σταματήσει εντελώς, κατεβάστε το σταντ και απενεργοποιήστε την τροφοδοσία.

5.Οδηγός συναρμολόγησης και λειτουργίας

Αποσυσκευασία και συναρμολόγηση

1. Ανοίξτε τη συσκευασία και σηκώστε τον στύλο. (Δείτε το Σχήμα 21 στη σελίδα 004.)
2. Τοποθετήστε τη βρύση και σφίξτε το παξιμάδι. (Δείτε το Σχήμα 22 στη σελίδα 004.)
3. Βγάλτε το σκούτερ, τοποθετήστε το πίσω σκαλοπάτι και επιθεωρήστε το όχημα. (Δείτε το Σχήμα 23 στη σελίδα 005.)
4. Εγκαταστήστε τα μπροστινά φτερά. (Δείτε το Σχήμα 24 στη σελίδα 005.)

Δίπλωμα και ξεδίπλωμα

1. Τραβήξτε έξω τον πείρο ασφαλείας και πατήστε τον μοχλό αναδίπλωσης. (Δείτε το Σχήμα 25 στη σελίδα 005.)
2. Πτυσσόμενο κοντάρι για σκούτερ. (Δείτε το Σχήμα 26 στη σελίδα 006.)
3. Τοποθετήστε τους ιμάντες αναδίπλωσης στο πίσω πεντάλ για να ολοκληρώσετε την αναδίπλωση. (Δείτε το Σχήμα 27 στη σελίδα 006.)

6.Προειδοποίηση κινδύνου & Απαγόρευση κινδύνου

- ⚠ Φορέστε κράνος και προστατευτικό εξοπλισμό για να αποφύγετε κινδύνους. (Βλέπε Σχήμα 1 στη σελίδα 001.)
- ⚠ Βεβαιωθείτε ότι όλες οι λειτουργίες οθόνης στο ταμπλό λειτουργούν σωστά πριν από την οδήγηση του ηλεκτρικού σκούτερ. (Δείτε το Σχήμα 2 στη σελίδα 001.)
- ⚠ Όταν σπρώχνετε το ηλεκτρικό σκούτερ προς τα εμπρός, χρησιμοποιήστε το γκάζι προσεκτικά, ώστε να μην το πιέσετε προς τα κάτω. (Δείτε το Σχήμα 3 στη σελίδα 001.)
- ⚠ Διατηρήστε το ηλεκτρικό σκούτερ σε καλή ισορροπία κατά τη διαδικασία εκκίνησης και διακοπής και δώστε προσοχή στην ασφάλεια τόσο κατά την εκκίνηση όσο και κατά τη διακοπή. (Δείτε το Σχήμα 4 στη σελίδα 001.)
- ⚠ Διατηρήστε την ισορροπία σας κατά τη διάρκεια της οδήγησης, πιάστε το τιμόνι και επιταχύνετε ομαλά. (Δείτε το Σχήμα 5 στη σελίδα 001.)
- ⚠ Γυρίστε αργά το τιμόνι και γείρετε το κέντρο βάρους τους όταν στρίβετε για να αποφύγετε μια απότομη στροφή. (Δείτε το Σχήμα 6 στη σελίδα 001.)
- ⚠ Δεν συνιστάται η οδήγηση ηλεκτρικού σκούτερ σε βροχερή μέρα ή σε περίπτωση πλημμύρας. (Δείτε το Σχήμα 7 στη σελίδα 001.)
- ⚠ Αποφύγετε την υπερβολική ταχύτητα σε σαμαράκια και άλλους ανώμαλους δρόμους. Επιβραδύνετε και λυγίστε ελαφρώς τα γόνατά σας για να προσαρμοστείτε καλύτερα στις περίπλοκες οδικές συνθήκες. (Δείτε το Σχήμα 8 στη σελίδα 001.)
- ⚠ Προσέξτε να μην χτυπήσετε το κεφάλι σας όταν περνάτε από πόρτες ή να συγκρουστείτε με κάποιο ψηλό αντικείμενο. (Δείτε το Σχήμα 9 στη σελίδα 002.)
- ⚠ Παρακαλούμε να ελέγχετε την ταχύτητά σας όταν κατεβαίνετε σε κατηφόρα. (Δείτε το Σχήμα 10 στη σελίδα 002.)
- ⚠ Αποφύγετε την επαφή των ελαστικών με μεγαλύτερα εμπόδια. (Δείτε το Σχήμα 11 στη σελίδα 002.)
- ⚠ Αποφύγετε τη μεταφορά βαρέων φορτίων στο τιμόνι, καθώς αυτό μπορεί να θέσει σε κίνδυνο την ασφάλεια οδήγησης. (Δείτε το Σχήμα 12 στη σελίδα 002.)
- ⊗ Παρακαλούμε να τηρείτε τους τοπικούς νόμους και κανονισμούς κατά τη διάρκεια της οδήγησης. (Δείτε το Σχήμα 13 στη σελίδα 002.)
- ⊗ Μην χρησιμοποιείτε ηλεκτρονικές συσκευές ενώ οδηγείτε αυτό το ηλεκτρικό σκούτερ, για να αποφύγετε την απόσπαση της προσοχής. (Δείτε το Σχήμα 14 στη σελίδα 002.)
- ⊗ Μην οδηγείτε αυτό το ηλεκτρικό σκούτερ μόνο με το ένα χέρι ή πόδι. (Δείτε το Σχήμα 15 στη σελίδα 003.)
- ⊗ Κανένας αναβάτης δεν θα οδηγήσει ποτέ αυτό το ηλεκτρικό σκούτερ χωρίς να κρατάει το τιμόνι. (Δείτε το Σχήμα 16 στη σελίδα 003.)
- ⊗ Αυτό το ηλεκτρικό σκούτερ δεν πρέπει να φορτίζεται σε εσωτερικούς χώρους. Παρακαλούμε δώστε προσοχή στην ασφάλεια φόρτισης. (Δείτε το Σχήμα 17 στη σελίδα 003.)
- ⊗ Αυτό το ηλεκτρικό σκούτερ έχει σχεδιαστεί μόνο για ένα άτομο. Μην παραλαμβάνετε επιβάτες ή παιδιά. (Δείτε το Σχήμα 18 στη σελίδα 003.)
- ⊗ Μην ανεβαίνετε ή κατεβαίνετε σκάλες με αυτό το ηλεκτρικό σκούτερ και μην επιχειρείτε να πηδήξετε πάνω από ψηλά εμπόδια. (Δείτε το Σχήμα 19 στη σελίδα 003.)
- ⊗ Μην αγγίζετε αμέσως το δισκόφρενο με γυμνά χέρια μετά την οδήγηση, σε περίπτωση εγκαυμάτων. (Δείτε το Σχήμα 20 στη σελίδα 003.)

7. Συντήρηση και επισκευή

Η τακτική συντήρηση είναι το κλειδί για την ασφαλή οδήγηση και την παράταση της διάρκειας ζωής του προϊόντος.

▲ ΠΡΟΕΙΔΟΠΟΙΗΣΗ

Όπως συμβαίνει με κάθε μηχανικό εξάρτημα, το προϊόν αυτό υπόκειται σε καταπόνηση και φθορά. Οποιοδήποτε εξάρτημα (όπως ο σκελετός, τα φρένα ή τα ελαστικά) ενδέχεται να αστοχήσει ξαφνικά λόγω κόπωσης, ζημιάς ή υπέρβασης της διάρκειας ζωής του, οδηγώντας σε σοβαρό τραυματισμό. Πρέπει να εκτελείτε τακτικούς ελέγχους και συντήρηση σύμφωνα με τις απαιτήσεις του παρόντος εγχειριδίου. Ο κατασκευαστής δεν φέρει καμία ευθύνη για τυχόν ατυχήματα που προκαλούνται από αμέλεια συντήρησης.

7.1 Καθημερινοί και Εβδομαδιαίοι Έλεγχοι

Ελαστικά: Ελέγξτε αν η πίεση του αέρα είναι επαρκής και αν το πέλαμα παρουσιάζει υπερβολική φθορά ή ζημιά.

Φρένα: Πιέστε τη μανέτα του φρένου για να ελέγξετε αν η πέδηση είναι άμεση και αποτελεσματική. Ελέγξτε τη φθορά στα τακάκια των φρένων.

Συνδετήρες: Κάντε έναν γρήγορο έλεγχο για να βεβαιωθείτε ότι οι κύριες βίδες στο τιμόνι, στην κολόνα του τιμονιού (λαιμός) και στον μηχανισμό αναδίπλωσης δεν έχουν χαλαρώσει.

Ισχύς: Ελέγξτε την οθόνη του ταμπλό για να βεβαιωθείτε ότι η στάθμη της μπαταρίας είναι επαρκής.

7.2 Μηνιαία Πλήρης Επιθεώρηση

Σκελετός και Μηχανισμός Αναδίπλωσης: Ελέγξτε προσεκτικά τον σκελετό, το μπροστινό πιρούνι, την κολόνα του τιμονιού και τον μηχανισμό αναδίπλωσης για τυχόν ρωγμές, γρατσουνιές ή μόνιμη παραμόρφωση. Εάν εντοπίσετε κάτι, διακόψτε αμέσως τη χρήση και επικοινωνήστε με την εξυπηρέτηση πελατών.

Όλες οι βίδες και οι παξιμάδες: Χρησιμοποιήστε το εργαλείο που παρέχεται με το όχημα για να σφίξετε όλες τις βίδες και παξιμάδες του οχήματος μία προς μία, ιδιαίτερα στον μηχανισμό αναδίπλωσης και στα μέρη του τιμονιού. Σημείωση: Οι αυτόματες παξιμάδες μπορεί να χάσουν την αποτελεσματικότητά τους με το χρόνο, απαιτείται περιοδική εκ νέου σύσφιξη τους· αντικαταστήστε τις εάν είναι απαραίτητο.

Σύστημα Πέδησης: Ελέγξτε πλήρως την τάνυση της ντίζας (καλωδίου) του φρένου και τον βαθμό φθοράς στα τακάκια. Εάν τα τακάκια έχουν φθαρεί μέχρι την ένδειξη ορίου, πρέπει να αντικατασταθούν αμέσως.

Λίπανση: Κάθε 6 μήνες, προσθέστε μια μικρή ποσότητα λευκού γράσου (white grease) στις κινούμενες αρθρώσεις του μηχανισμού αναδίπλωσης για να εξασφαλίσετε ομαλή λειτουργία και να αποτρέψετε θορύβους.

7.3 Οδηγός Καθαρισμού

Σωστή Μέθοδος: Σκουπίστε το σώμα του οχήματος με ένα μαλακό, νωπό πανί. Για επίμονους λεκέδες, μπορείτε να εφαρμόσετε μικρή ποσότητα οδοντόκρεμας, να τρίψετε ελαφρά με μια μαλακή οδοντόβουρτσα και στη συνέχεια να καθαρίσετε.

Απαγορεύσεις: Απαγορεύεται αυστηρά η απευθείας πλύση με πιστόλι νερού υψηλής πίεσης ή με λάστιχο νερού. Απαγορεύεται αυστηρά η χρήση οινόπνευματος, βενζίνης, διαλυτών ή άλλων διαβρωτικών και πτητικών χημικών ουσιών για τον καθαρισμό του πατινιού.

Προϋπόθεση Ασφάλειας: Πριν από τον καθαρισμό, φροντίστε να απενεργοποιήσετε την παροχή ρεύματος και βεβαιωθείτε ότι το ελαστικό κάλυμμα της θύρας φόρτισης είναι ερμητικά κλειστό.

7.4 Προτάσεις Αποθήκευσης

Παρακαλείστε να αποθηκεύετε το πατινί σε επίπεδο, σταθερό, καλά αεριζόμενο και ξηρό μέρος. Αποφύγετε την παρατεταμένη έκθεση σε άμεση ηλιακή ακτινοβολία ή σε περιβάλλον με υγρασία, καθώς αυτό επιταχύνει τη γήρανση του κελύφους και των ηλεκτρονικών εξαρτημάτων.

▲ ΠΡΟΕΙΔΟΠΟΙΗΣΗ! Φυλάξτε τη συσκευασία του οχήματος και τα διάφορα εξαρτήματα με τάξη και κρατήστε τα μακριά από παιδιά, για να αποφύγετε τον κίνδυνο κατάποσης κατά λάθος.

8. Κατάλογος παραμέτρων

Μοντέλο μάρκας: KuKirin G2	
Διπλωμένη διάσταση: 1258*650*560mm	Τάση: 48V
Ξεδιπλωμένη διάσταση: 1258*650*1290mm	Κορυφαία ισχύς: 0.8kW (800W)
Μέγιστη ταχύτητα: ≤ 25km/h	Τάση εισόδου: 100~240V/50~60Hz
Χιλιόμετρα αντοχής σε μέτρια ταχύτητα: ≤ 55km	Τάση / χωρητικότητα: 48V/15.6Ah
Αμορτισέρ: Αμορτισέρ εμπρός και πίσω	Διάρκεια φόρτισης: Φορτιστής 54,6V/2A, ≈ 8 ώρες.
Αδιάβροχο: IP54	Μέγιστο φορτίο: 120kg
Φρένο: Εμπρός και πίσω δισκόφρενα + φρένα απενεργοποίησης	Καθαρό βάρος: Περίπου 25,3kg
Περιεχόμενα οθόνης: Ταχύτητα, χιλιόμετρα, κ.λπ.	Ελαστικό: Ελαστικά Tubeless 10 ιντσών
Α-σταθμισμένη στάθμη εκπομπής ηχητικής πίεσης (L_{pA}) < 70 dB(A)	

9. Αντιμετώπιση προβλημάτων

Δυσλειτουργία	Κώδικας	Λύσεις
Αναβάλλω	E0	Επανεκκινήστε αφού επιβεβαιώσετε ότι ο τροχός δεν έχει κολλήσει.
Υπερπίεση	E1	Ελέγξτε την μπαταρία.
Υποτάση	E2	Έλεγχος μπαταρίας/Φόρτισης.
Βλάβη ελεγκτή	E3	Αποσυνδέστε και συνδέστε το 8 ακίδων/αλλάξτε τον ελεγκτή.
Βλάβη πεταλούδας γκαζιού	E4	Αποσυνδέστε και συνδέστε τον ακροδέκτη γκαζιού/επανεκκινήστε.
Βλάβη φρένων	E5	Αποσυνδέστε και συνδέστε τον ακροδέκτη φρένου/επανεκκινήστε.
Αποτυχία σειριακής επικοινωνίας	E6	Αποσυνδέστε και αποσυνδέστε την πρίζα 8 ακίδων/αλλαγή πλακέτας φωτισμού/αλλαγή ελεγκτή.
Αποτυχία της αίθουσας	E7	Ελέγξτε τον ακροδέκτη Hall 6 ακίδων στη μητρική πλακέτα/ελέγξτε τα τριφασικά καλώδια/αλλάξτε τον κινητήρα/αλλάξτε τον ελεγκτή.
Υπερβολική/ανεπαρκής δύναμη πέδησης		Το καλώδιο φρένων χρειάζεται ρύθμιση. Χρησιμοποιήστε ένα κλειδί για να ρυθμίσετε με ακρίβεια το παξιμάδι του βραχίονα φρένων, χαλαρώνοντας ή σφίγγοντας το καλώδιο φρένων στην κατάλληλη τάση.
Θόρυβος/κραδασμός οχήματος		Οι βίδες είναι χαλαρές. Επιθεωρήστε και σφίξτε τις βίδες ανύψωσης και τις βίδες και στις δύο πλευρές της δύτλωσης.
Χαμηλή πίεση ελαστικών		Φουσκώστε τα ελαστικά. Χρησιμοποιήστε μια αντλία αέρα συνδεδεμένη στη βαλβίδα του ελαστικού για να φουσκώσετε τα ελαστικά στη συνιστώμενη πίεση.



ΠΡΟΣΟΧΗ: Για οποιαδήποτε άλλα προβλήματα ή βλάβες που δεν μπορούν να επιλυθούν με τις παραπάνω μεθόδους, διακόψτε αμέσως τη χρήση και επικοινωνήστε με την υπηρεσία μετά την πώλησή μας ή έναν εξουσιοδοτημένο διανομέα.

10.1 Γενικές Αρχές Εγγύησης

KuKirin δεσμεύεται επίσημα να παρέχει υπηρεσίες περιορισμένης εγγύησης στον αρχικό καταναλωτή που αγόρασε το προϊόν μέσω επίσημων εξουσιοδοτημένων καναλιών.

10.2 Εύρος και Διάρκεια Εγγύησης

Περιεχόμενα εγγύησης	Περίοδος εγγύησης
Σκελετός, κολόνα τιμονιού, μπροστινό πιρούνι, κινητήρας, μπαταρία, ελεγκτής, ταμπλό (οθόνη), φορτιστής, σύστημα πέδησης, μηχανισμός αναδίπλωσης, χειριστήριο επιτάχυνσης (γκάζι).	1 χρόνος

10.3 Αποποίηση Ευθύνης (Εξαιρέσεις από την Εγγύηση)

Οι ακόλουθες περιπτώσεις δεν καλύπτονται από τη δωρεάν εγγύηση:

Μη έγκυρο αποδεικτικό: Αδυναμία παροχής αποδεικτικού αγοράς ή εάν ο σειριακός αριθμός (SN) του προϊόντος έχει τροποποιηθεί, καταστραφεί ή είναι δυσανάγνωστος.

Φυσιολογική φθορά: Φυσική φθορά αναλώσιμων μερών (ελαστικά, δίσκοι φρένων, τακάκια φρένων, αντλιοσθητική ταινία κ.λπ.) και γρατζουνιές ή ξεθώριασμα των αισθητικών εξαρτημάτων που προκύπτουν από την κανονική χρήση.

Ακατάλληλη χρήση: Ζημιές που προκαλούνται από συγκρούσεις, υπερφόρτωση ή ακροβατική οδήγηση· βλάβες που προκύπτουν από φόρτιση/συντήρηση που δεν συμμορφώνεται με το εγχειρίδιο ή λόγω περιβαλλοντικών παραγόντων (εισορή νερού, διάβρωση).

Μη εξουσιοδοτημένες τροποποιήσεις: Μη εξουσιοδοτημένη αλλαγή ηλεκτρικών κυκλωμάτων, παρέμβαση στον περιοριστή ταχύτητας ή χρήση μη γνήσιων ανταλλακτικών KuKirin.

10.4 Διαδικασία Εγγύησης και Υποστήριξη

Υποβολή αιτήματος: Επικοινωνήστε με το αρχικό κανάλι αγοράς και προσκομίστε έγκυρο αποδεικτικό, τον σειριακό αριθμό (SN) του προϊόντος και μια περιγραφή της βλάβης (φωτογραφίες/βίντεο).

Τεχνική αξιολόγηση: Το κέντρο εξυπηρέτησης μετά την πώληση θα επαληθεύσει την αιτία της βλάβης και θα καθορίσει εάν καλύπτεται από την εγγύηση.

Εκτέλεση υπηρεσίας: Προβλήματα που καλύπτονται από την εγγύηση θα επισκευάζονται ή τα εξαρτήματα θα αντικαθίστανται δωρεάν από την KuKirin· για περιπτώσεις εκτός εγγύησης, θα προσφέρεται λύση επισκευής με χρέωση.

Υποστήριξη πελατών: Επικοινωνήστε με τον τοπικό αντιπρόσωπο ή επισκεφθείτε τον επίσημο ιστότοπο: www.kukirin.net.

Στον επίσημο ιστότοπο μπορείτε να βρείτε βίντεο αποσυσκευασίας του οχήματος και βίντεο συντήρησης μετά την πώληση για τα σχετικά αξεσουάρ.

Προϊόν Αντικείμενο της Δήλωσης			
Όνομα προϊόντος	Ηλεκτρικό σκούτερ	Αριθμός μοντέλου	G2
Σειριακός αριθμός	Ανατρέξτε στην ετικέτα του προϊόντος	Έτος Κατασκευής	Ανατρέξτε στην ετικέτα του προϊόντος
<p>Ο στόχος της δήλωσης που περιγράφεται παραπάνω είναι σύμφωνος με τη σχετική ενωσιακή νομοθεσία εναρμόνισης:</p> <ul style="list-style-type: none"> ▶ 2006/42/EC – Machinery Directive (MD) ▶ 2014/30/EU – Electromagnetic Compatibility Directive (EMC) ▶ 2011/65/EU & (EU) 2015/863 – Restriction of Hazardous Substances (RoHS) 			
Αναφορές στα σχετικά εναρμονισμένα πρότυπα που χρησιμοποιήθηκαν:			
<p>Ασφάλεια & Μηχανήματα (MD):</p> <ul style="list-style-type: none"> ▶ EN 17128:2020 – Light motorized vehicles for the transportation of persons and goods and related facilities and not subject to type-approval for on-road use - Personal light electric vehicles (PLEV) ▶ EN ISO 12100:2010 – Safety of machinery – General principles for design – Risk assessment and risk reduction ▶ EN IEC 60335-1:2023+A11:2023 Household and similar electrical appliances. Safety - General requirements <p>Ηλεκτρομαγνητική Συμβατότητα (EMC):</p> <ul style="list-style-type: none"> ▶ EN IEC 55014-1:2021, EN IEC 55014-2:2021 – Electromagnetic compatibility – Requirements for household appliances, electric tools and similar apparatus ▶ EN IEC 61000-3-2:2019+A1:2021 EN 61000-3-3:2013+A2:2021 <p>RoHS (Χημικές Ουσίες):</p> <ul style="list-style-type: none"> ▶ IEC 62321-1:2013 IEC 62321-3-1:2013 IEC 62321-4:2013+AMD1:2017 ▶ IEC 62321-5:2013 IEC 62321-6:2015 IEC 62321-7-1:2015 IEC 62321-7-2:2017 ▶ IEC 62321-8:2017 			
Ταυτοποίηση του κατασκευαστή			
Εταιρεία	Shenzhen KuKirin Technology Co., Ltd		
Διεύθυνση	Room 4F4913, Shenzhou Computer Building, Bantian Street, Longgang District, Shenzhen, Guangdong Province, 518129 CHINA		
Email:	business@kukirin.net		
Ταυτοποίηση του Ευρωπαϊκού Εκπροσώπου (Πρόσωπο εξουσιοδοτημένο να συντάξει τον τεχνικό φάκελο στην ΕΕ)			
Εταιρεία	NEW GLOBAL EXPRESSZ Kft		
Διεύθυνση	1016 Budapest, Csap utca 6. 5. em. 10, Magyarország		
Email:	globalnewkft@gmail.com		
<p>Υπογράφων: Η παρούσα δήλωση συμμόρφωσης εκδίδεται με αποκλειστική ευθύνη του κατασκευαστή. Ονομα: Mark Zhang Θέση: Γενικός Διευθυντής Θέση: Shenzhen, China Ημερομηνία: 01.01.2026</p>			
Υπογραφή:			

**POMEMBNO! POZORNO PREBERITE IN SHRANITE ZA POZNEJŠO UPORABO.**

▲ OPOZORILO! Ta izdelek je namenjen rekreativnim športom. Ne uporabljajte ga zunaj zakonsko dovoljenih območij. Vožnja po javnih cestah ali pločnikih je strogo prepovedana. Uporaba je dovoljena le na zasebnem zemljišču ali v zaprtih prostorih z jasnim dovoljenjem.

▲ OPOZORILO! Izdelka ne uporabljajte v bližini vodnih virov. Prenehajte z uporabo, če je poškodovan.

▲ OPOZORILO! Plastično embalažo hranite izven dosega otrok, da se izognete nevarnosti zadužitve.

▲ OPOZORILO! Kot vsak mehanski del je tudi vozilo izpostavljeno velikim obremenitvam in obrabi. Različni materiali in deli se lahko različno odzovejo na obrabo ali strupenost materiala. Če del preseže svojo pričakovano življenjsko dobo, se lahko nenadoma zlomi, kar lahko povzroči poškodbe uporabnika. Pojav razpok, prask ali razbarvanja na območjih z velikimi obremenitvami pomeni, da je del presegel svojo življenjsko dobo in ga je treba zamenjati. Priporočljivo je redno strokovno pregledovanje okvirja, vilic und spojev vzmetenja.

Pred prvo vožnjo preberite in razumite ta priročnik. Uporabnik je dolžan upoštevati lokalne zakone in vsa varnostna navodila. Proizvajalec ni odgovoren za kakršno koli materialno škodo, telesne poškodbe, nesreče ali pravne spore, ki izhajajo iz nepravilne uporabe, nepooblaščenih sprememb ali kršitev prometnih predpisov.

1.1 Definicija izdelka in omejitve

Predvidena uporaba: To vozilo je osebno lahko električno vozilo (PLEV), namenjeno izključno rekreacijski uporabi. Ne spreminjajte predvidenega namena uporabe vozila.

Tehnični parametri: A-težena raven emisije zvočnega tlaka ne presega 70 dB(A).

Logika delovanja: Vozilo poganja motor v pestu kolesa. Za nadzor hitrosti uporabite ročico za plin, za ustavljanje pa zavorno ročico.

Mehanizem za zagon z odzivom: Električna pomoč se aktivira šele, ko hitrost vozila doseže 3 km/h ali več.

Prekinitev z zaviranjem: Vsako zaviranje takoj prekine električno pomoč. Po prekinitvi napajanja se vozilo lahko premika v načinu prostega teka (ročno).

1.2 Smernice za varno vožnjo

Zavedanje tveganja: Električni skiro predstavlja tveganje padca ali trka. Prosimo, ostanite visoko koncentrirani in uporabljajte defenziven slog vožnje. Vozila nikoli ne posojajte neizkušenim osebam ali osebam, ki niso seznanjene z varnostnimi postopki. To vozilo ni primerno za akrobatsko uporabo ali trike.

Hitrost in zaviranje: Večja kot je hitrost, daljša je zavorna pot. Na mokrih površinah se zavorna pot znatno podaljša; obvezno upočasnite pravočasno in bodite izjemno previdni pri vožnji v dežju.

Prednost in predpisi: Upoštevajte prednost pešcev. V vsakem primeru predvidite svojo pot in hitrost, pri tem pa upoštevajte cestnoprometna pravila, pravila za pločnike in zaščito ranljivih skupin. Ko se približujete pešcem ali kolesarjem, ki vas ne vidijo ali slišijo, upočasnite in pozvonite, da jih opozorite na svojo prisotnost. Čez zaščitene prehode hodite peš in ob tem potiskajte vozilo. V vseh okoliščinah pazite nase in na druge.

Drža med vožnjo: Vedno držite krmilo z obema rokama in z obema nogama stojte na stojšču (deck). Strogo je prepovedana vožnja z eno roko, eno nogo ali zavzemanje katerega koli drugega nevarnega položaja.

Usposabljanje: Začetniki naj vadijo v varnem, zaprtem območju, da osvojijo osnovno upravljanje. Priporočljivo je, da se obrnete na prodajalca za informacije o ustreznih ustanovah za usposabljanje.

▲ 1.3 OPOZORILO

- Starostne in obremenitvene omejitve: Kjer to dopuščajo lokalni predpisi, je to vozilo primerno za uporabnike od 16. do 60. leta starosti. Največja obremenitev: 120 kg. Priporočena višina voznika: 120–200 cm.

- Osebna zaščitna oprema: Vedno je treba nositi certificirano varnostno čelado. Močno priporočamo sočasno uporabo ščitnikov za kolena, komolce in zapestja. Med vožnjo morate vedno nositi čevlje. Opomba: Za zagotovitev vidljivosti je pri vožnji ponoči ali v razmerah slabe osvetlitve (npr. megla, mrak) obvezno nositi odsevna oblačila ali uporabljati odsevne oznake.

- Fizično stanje: Tega vozila ne vozite pod vplivom alkohola, drog ali katerih koli zdravil, ki bi lahko vplivala na vašo presojo. Ne vozite, če ste utrujeni ali se fizično slabo počutite.

- Samo za eno osebo: To vozilo je namenjeno uporabi samo ene osebe. Strogo je prepovedano prevažati potnike (vključno z otroki), hišne ljubljence ali med vožnjo nositi kakršne koli predmete, ne glede na njihovo skupno težo.

- Okoljska tveganja: Ne vozite v globoki vodi ali močnem dežju. Strogo je prepovedano polniti ali shranjevati vozilo v vlažnem okolju. Izogibajte se območjem z gostim prometom. Vozite le na ravnih, čistih in suhih površinah ter vzdržujte varnostno razdaljo do drugih udeležencev v prometu.

- Prepovedana območja: Strogo je prepovedana vožnja po avtocestah, hitrih cestah ali kateri koli cesti, ki je namenjena izključno motornim vozilom.

- Prepoved spreminjanja: Ne izvajajte nobenih sprememb ali predelav na vozilu, vključno s krmilno cevjo, krmilnim tulcem, krmilnim drogom, zložljivim mehanizmom in zadnjo zavoro. Strogo je prepovedana uporaba kakršne koli dodatne opreme ali dodatnih delov, ki jih proizvajalec ni odobril. Močno odsvetujemo kakršne koli spremembe, ki niso omenjene v tem priročniku.

- Električna varnost: Nikoli ne priključite napajanja, če so polnilna vrata, vtičnica ali vaše roke mokri. S tem preprečite nevarnost električnega udara, kratkega stika ali požara.

- Polnilna oprema: Uporabljajte le originalni polnilnik. Strogo je prepovedano uporaba polnilnikov tretjih oseb, da preprečite toplotni beg (thermal runaway) baterije, vžig ali eksplozijo.

- Cestne nevarnosti in ovire: V mestnem okolju obstajajo različne ovire, kot so robniki ali stopnice. Ne skačite čez ovire. Pred prečkanjem ovire predvidite in prilagodite svojo pot in hitrost tako, da bosta usklajeni s pešči. Če ovira zaradi svoje oblike, višine ali spolzkosti predstavlja nevarnost, morate sestopiti in jo prečkati peš.

- Opozorilo o visoki temperaturi: Motor in zavorni deli (zlasti zavorni kolut) se lahko med uporabo zelo segrejejo. Po vožnji se jih ne dotikajte, da preprečite opekline.

- Tveganje ukleščanja: Pri zlaganju ali razlaganju prstov in oblačil ne približujte sklepom in gibljivim delom zložljivega mehanizma.

- Stabilnost in obremenitev: Vsaka obremenitev, pritrjena na krmilo, vpliva na stabilnost vozila. Na sprednjem delu skiroja ne nosite torb ali drugih predmetov.

- Tekoče upravljanje: Izogibajte se nenadnemu pospeševanju ali močnemu zaviranju, da preprečite zdrs. Redno preverjajte in odstranjujte vse ostre robove, nastale med uporabo.

- Odpornost na prah in vodo: Po polnjenju se vedno prepričajte, da je gumijasti pokrovček polnilnih vrat tesno zaprt, da preprečite vstop prahu ali vlage.

- Pregled pred vožnjo: Pred vsako uporabo se prepričajte, da: So vse zaporne naprave pravilno zaskočene (glejte navodila za sestavljanje). Je krmilni sistem pravilno nastavljen, vsi povezovalni deli so zategnjeni in nepoškodovani. Zavorni sistem popolnoma deluje. Vsi vijaki so močno zategnjeni. Upoštevajte, da se lahko učinkovitost samovarovalnih matic in drugih pritrtilnih elementov sčasoma zmanjša, zato jih je treba preveriti.

2. Armaturna plošča in skupina stikal

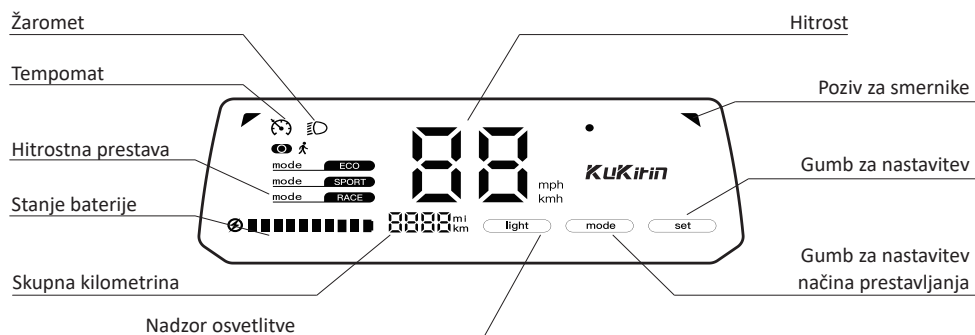
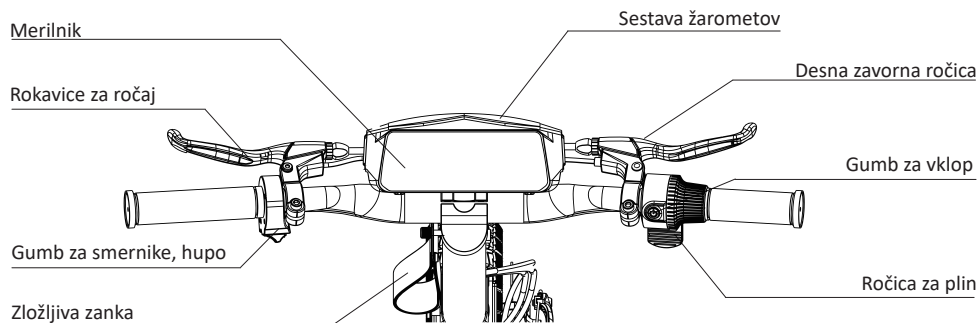

Ikone	Imena	Delovanje in pomen
	Indikator žarometov	Ikona zasveti in označuje, da je naglavna svetilka vklopljena.
	Hitrost	Plošča prikazuje trenutno hitrost skuterja.
	Način za pešce	Ikona zasveti in označuje, da je način za pešce aktiviran.
	Oprema	Plošča prikazuje trenutno prestavo hitrosti skuterja.

3. Polnjenje in vzdrževanje baterije

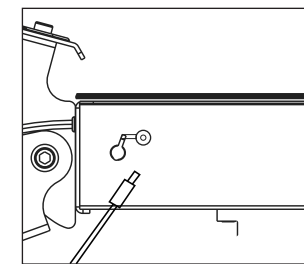
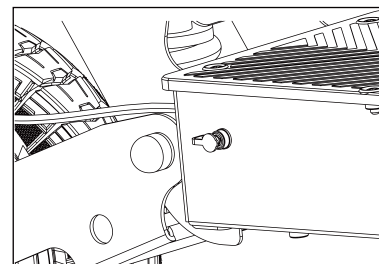

Pomembno: Ta skiro se sme uporabljati samo z originalno baterijo in se sme polniti izključno z originalnim polnilnikom baterij, ki je priložen skiroju.

3.1 Koraki postopka polnjenja

Pred polnjenjem izklopite napajanje skiroja. Preverite in zagotovite, da sta polnilni priključek in protiprašni pokrovček suha in brez tujkov. Najprej priključite polnilnik na polnilni priključek skiroja, nato pa vstavite vtič v električno vtičnico. Indikatorska lučka na polnilniku sveti rdeče, kar pomeni, da polnjenje poteka, in se spremeni v zeleno, ko je baterija popolnoma napolnjena. Po izklopu takoj trdno zaprite protiprašni pokrovček.

3.2 Varnostna opozorila pri polnjenju

▲ OPOZORILO

Uporabljajte izključno originalni polnilnik KuKirin; uporaba opreme tretjih oseb predstavlja nevarnost eksplozije ali požara.

Strogo je prepovedano polnjenje brez nadzora, med spanjem, v vlažnem okolju ali v bližini vnetljivih materialov (lesene deske, zavese itd.).

Prepovedano je razstavljati baterijo ali vstavljati kovinske predmete v priključek. Če se baterija pregreje, napihne, oddaja vonj ali pušča, jo takoj prenehajte uporabljati, se oddaljite od nje in kontaktirajte poprodajno podporo.

Polnite samo v suhem, dobro prezračevanem okolju pri temperaturi od 3 °C do 40 °C. Za dolgotrajno shranjevanje vzdržujte nivo napoljenosti baterije med 50 % in 70 % ter jo hranite na hladnem in suhem mestu. Baterijo je treba napolniti enkrat na vsake 3 mesece, da se preprečijo poškodbe zaradi prekomerne izpraznitve.

3.3 Ravnanje v nujnih primerih

Če baterija pušča in tekočina pride v stik s kožo, jo takoj sperite z veliko količino milnice. Če ponesreči pride v oči, jih takoj spirajte s čisto vodo vsaj 15 minut in nemudoma poiščite zdravniško pomoč.

Če se iz baterije kadi ali zagori, ob zagotavljanju osebne varnosti takoj prekinite napajanje in za gašenje požara uporabite gasilni aparat za litijeve baterije ali pesek.

3.4 Odlaganje odpadkov (Informacije OEEO)

Direktiva OEEO (Odpadna električna in elektronska oprema): Ta izdelek je v skladu z Direktivo EU 2012/19/EU (in spremembami) ter uredbo Združenega kraljestva „The Waste Electrical and Electronic Equipment Regulations 2013“. Strogo je prepovedano odlagati ta izdelek kot nesortiran komunalni odpadek.

Predpisi o baterijah (Pomembno): Vgrajena litij-ionska baterija tega izdelka je v skladu z novo Uredbo EU o baterijah (EU) 2023/1542 in ustreznimi predpisi o baterijah Združenega kraljestva.

Obveznosti recikliranja: Uporabniki imajo zakonsko obveznost, da odpadno opremo in njene baterije oddajo v centre za recikliranje elektronskih odpadkov, ki jih določi vlada ali lokalni organi, za ločeno recikliranje in okolju prijazno obdelavo.

4.Vodnik za Vožnjo za Začetnike

⚠ OPOZORILO! Pred prvo uporabo si obvezno vzemite čas za učenje osnovnih tehnik upravljanja, da se izognete resnim nesrečam v prvih mesecih uporabe. Vajo je treba izvajati na ravnem, suhem, zaprtem in varnem območju brez ovir; izvajanje prvih vaj na javnih prometnih cestah je strogo prepovedano. Med celotno vožnjo je obvezna uporaba homologirane čelade, ščitnikov za komolce in kolena.

4.1 Pregled pred vožnjo

Razprite skiro in preverite, ali je zložljivi mehanizem popolnoma zaklenjen. Pred speljevanjem se obvezno prepričajte, da je stransko stojalo popolnoma pospravljeno. Pred startom z obema rokama trdno držite krmilo, postavite svojo dominantno nogo na sprednji del stojšča, drugo nogo pa pustite na tleh pripravljeno na odziv; sprostite telo in glejte naravnost naprej.

4.2 Zagon in speljevanje z odzivom

Z daljšim pritiskom na gumb za vklop vklopite vozilo. Pred speljevanjem enkrat pritisnite ročico zavore, da preverite, ali mehanska zavora in funkcija prekinitve napajanja delujeta normalno. Nato se z nogo na tleh močno odrinite, da dosežete hitrost nad 3–5 km/h. Ko vozilo stabilno drsi, počasi pritisnite ročico za plin navzdol; ko začutite delovanje motorja, nogo, s katero ste se odpravili, postavite na zadnji del stojšča.

4.3 Vožnja in zaviranje/ustavljanje

Vožnja: Ohranajte vzdolžno stoji »ena noga pred drugo« z rahlo upognjenimi koleno za ublažitev tresljajev. Strogo je prepovedano stati z nogama vzporedno. Med zavijanjem krmilo obračajte počasi in telo skupaj s težiščem rahlo nagnite v smer zavoja.

Zaviranje in ustavljanje: Spustite ročico za plin, da ustavite izhodno moč motorja. Če se želite ustaviti, enakomerno in neprekinjeno pritisnite ročico zavore; strogo je prepovedano močno in sunkovito zaviranje, da preprečite blokiranje pnevmatik, kar bi lahko povzročilo bočno drsenje ali prevračanje naprej. Ko hitrost pade skoraj do zaustavitve, spustite eno nogo na tla za vzdrževanje ravnotežja; ko se vozilo popolnoma ustavi, spustite stransko stojalo in izklopite napajanje.

5.Navodila za montažo in uporabo

Razpakiranje in sestavljanje

1. Odprite embalažo in dvignite drog. (Glej sliko 21 na strani 004.)
2. Namestite pipo in privijte matico. (Glej sliko 22 na strani 004.)
3. Dvignite skuter, namestite zadnjo stopnico in preglejte vozilo. (Glej sliko 23 na strani 005.)
4. Namestite sprednje blatnike. (Glej sliko 24 na strani 005.)

Zlaganje in razstavljanje

1. Izvlecite varnostni zatič in pritisnite ročico za zlaganje. (Glej sliko 25 na strani 005.)
2. Zložljiva palica za skuter. (Glej sliko 26 na strani 006.)
3. Za dokončanje zlaganja namestite zložljive trakove na zadnji pedal. (Glej sliko 27 na strani 006.)

6.Opozorilo o tveganju & prepoved nevarnosti

- ⚠ Nosite čelado in zaščitno opremo, da se izognete nevarnostim. (Glej sliko 1 na strani 001.)
- ⚠ Pred vožnjo z električnim skuterjem se prepričajte, da vse funkcije prikaza na armaturni plošči delujejo pravilno. (Glej sliko 2 na strani 001.)
- ⚠ Pri potiskanju električnega skuterja naprej previdno uporabljajte ročico za plin, da je ne pritisnete povsem navzdol. (Glej sliko 3 na strani 001.)
- ⚠ Med zagonom in zaustavitvijo naj bo električni skuter dobro uravnotežen ter bodite pozorni na varnost pri zagonu in zaustavitvi. (Glej sliko 4 na strani 001.)
- ⚠ Med vožnjo ohranajte ravnotežje, oprijemajte krmilo in gladko pospešujte. (Glej sliko 5 na strani 001.)
- ⚠ Krmilo obračajte počasi in pri obračanju nagnite njegovo težišče, da se izognete ostremu zavoju. (Glej sliko 6 na strani 001.)
- ⚠ Vožnja z električnim skuterjem ni priporočljiva v deževnem vremenu ali ob poplavih. (Glej sliko 7 na strani 001.)
- ⚠ Izogibajte se prekoračitvi hitrosti na grbinah in drugih neravnih cestah. Upočasnite in rahlo pokrčite kolena, da se bolje prilagodite zapletenim cestnim razmeram. (Glej sliko 8 na strani 001.)
- ⚠ Pazite, da se pri prehodu skozi vrata ne udarite z glavo ali da ne trčite v visok predmet. (Glej sliko 9 na strani 002.)
- ⚠ Pri vožnji navzdol nadzorujte hitrost. (Glej sliko 10 na strani 002.)
- ⚠ Izogibajte se stiku pnevmatik z večjimi ovirami. (Glej sliko 11 na strani 002.)
- ⚠ Izogibajte se prenašanju težkih bremen na krmilo, saj lahko to ogrozi varnost vožnje. (Glej sliko 12 na strani 002.)
- ⊗ Med vožnjo upoštevajte lokalne zakone in predpise. (Glej sliko 13 na strani 002.)
- ⊗ Med vožnjo tega električnega skuterja ne uporabljajte elektronskih naprav, da se izognete motnjam. (Glej sliko 14 na strani 002.)
- ⊗ Prosimo, da se tega električnega skuterja ne vozite samo z eno roko ali nogo. (Glej sliko 15 na strani 003.)
- ⊗ Noben voznik se ne sme voziti tega električnega skuterja, ne da bi se držal za krmilo. (Glej sliko 16 na strani 003.)
- ⊗ Tega električnega skuterja ni dovoljeno polniti v zaprtih prostorih. Prosimo, bodite pozorni na varnost polnjenja. (Glej sliko 17 na strani 003.)
- ⊗ Ta električni skuter je zasnovan samo za eno osebo. Ne pobirajte potnika ali otroka. (Glej sliko 18 na strani 003.)
- ⊗ Ne vozite se s tem električnim skuterjem gor ali dol po stopnicah in ne poskušajte preskakovati visokih ovir. (Glej sliko 19 na strani 003.)
- ⊗ Po vožnji se kolutne zavore ne dotikajte takoj z golimi rokami, da se opečete. (Glej sliko 20 na strani 003.)

7. Vzdrževanje in popravilo

Redno vzdrževanje je ključnega pomena za zagotavljanje varne vožnje in podaljšanje življenjske dobe izdelka.

▲ OPOZORILO

Kot vsaka mehanska komponenta je tudi ta izdelek izpostavljen obremenitvam in obrabi. Kateri koli del (kot so okvir, zavore ali pnevmatike) lahko zaradi utrujenosti materiala, poškodb ali pretečene življenjske dobe nenadoma odpove, kar lahko povzroči hude telesne poškodbe. Izvajati morate redne preglede in vzdrževanje v skladu z zahtevami tega priročnika. Proizvajalec ne prevzema odgovornosti za nesreče, ki bi nastale zaradi zanemarjanja vzdrževanja.

7.1 Dnevni in tedenski pregledi

Pnevmatike: Preverite, ali je zračni tlak zadosten in ali je profil pnevmatike prekomerno obrabljen ali poškodovan.

Zavore: Pritisnite zavorno ročico in preverite, ali je zaviranje odzivno in učinkovito. Preverite obrabo zavornih oblog.

Pritrdilni elementi: Hitro preverite, ali so glavni vijaki na krmilu, krmilnem drogu in zložljivem mehanizmu zrahljani.

Napajanje: Na zaslonu preverite, ali je baterija dovolj napolnjena.

7.2 Mesečni celovit pregled

Okvir in zložljivi mehanizem: Natančno pregledajte okvir, sprednje vilice, krmilni drog in zložljivi mehanizem glede razpok, prask ali trajne deformacije. Če kaj odkrijete, takoj prenehajte z uporabo in se obrnite na poprodajno službo.

Vse vijake in matice: Z orodjem, priloženim vozilu, zaporedno zategnite vse vijake in matice na vozilu, zlasti v zložljivem mehanizmu in na delih krmila. Opomba: Samozaporni matici lahko sčasoma izgubita učinkovitost, zato ju je treba redno ponovno zategovati in po potrebi zamenjati.

Zavorni sistem: Celovito preverite napetost zavorne pletenice in stopnjo obrabe zavornih oblog. Če so zavorne obloge obrabljene do oznake limita, jih je treba takoj zamenjati.

Mazanje: Vsakih 6 mesecev nanesite majhno količino bele masti na gibljive zglobe zložljivega mehanizma, da zagotovite gladko delovanje in preprečite škripanje.

7.3 Navodila za čiščenje

Pravilna metoda: Ohišje obrišite z mehko, vlažno krpo. Za trdovratne madeže lahko nanesete majhno količino zobne paste, rahlo zdrgnete z mehko zobno ščetko in nato obrišete do čistega.

Prepovedi: Strogo je prepovedano neposredno spiranje z visokotlačnim čistilnikom ali vodno cevjo. Za čiščenje skiroja je strogo prepovedano uporabljati alkohol, bencin, topila ali druge jedke in hlapljive kemikalije.

Varnostni pogoj: Pred čiščenjem obvezno izklopite napajanje in se prepričajte, da je gumijasti pokrovček polnilnega vhoda tesno zaprt.

7.4 Priporočila za shranjevanje

Skiro shranjujte na ravnem, stabilnem, prezračnem in suhem mestu. Izogibajte se dolgotrajni izpostavljenosti neposredni sončni svetlobi ali vlažnemu okolju, saj to pospeši staranje ohišja in elektronskih komponent.

▲ OPOZORILO! Embalažo vozila in različne dele ustrezno pospravite in jih hranite izven dosega otrok, da preprečite nevarnost nenamernega zaužitja.

8. Seznam parametrov

Znamka modela: KuKirin G2	
Zložena dimenzija: 1258*650*560mm	Napetost: 48 V
Razgrnjena dimenzija: 1258*650*1290mm	Končna moč: 0.8kW (800W)
Največja hitrost: ≤ 25km/h	Vhodna napetost: 100~240V/50~60Hz
Vzdržljivostna razdalja pri srednji hitrosti: ≤ 55km	Napetost / kapaciteta: 48V/15,6Ah
Amortizer: Sprednji in zadnji amortizerji	Trajanje polnjenja: polnilnik 54,6V/2A, ≈ 8 ur.
Vodoodpornost: IP54	Največja obremenitev: 120kg
Zavore: sprednje in zadnje kolutne zavore + zavore z izklopom napajanja	Neto teža: približno 25,3kg
Vsebina zaslon: hitrost, prevoženi kilometri itd.	Pnevmatika: 10-palčne pnevmatike brez zračnice
A-utežena raven emisije zvočnega tlaka (L_{pA}) < 70 dB(A)	

9. Odpravljanje težav

Okvara	Koda	Rešitve
Stojnica	E0	Ponovno zaženite, ko se prepričate, da kolo ni zataknjeno.
Nadtlak	E1	Preverite baterijo.
Prenizka napetost	E2	Preverite baterijo/napolnite.
Napaka krmilnika	E3	Odklopite in priklopite 8-pinski/zamenjajte krmilnik.
Okvara plina	E4	Odklopite in priklopite priključek za plin/ponovni zagon.
Okvara zavor	E5	Odklopite in priklopite zavorni priključek/ponovni zagon.
Napaka serijske komunikacije	E6	Odklopite in izključite 8-pinski/zamenjajte ploščo luči/zamenjajte krmilnik.
Napaka v dvorani	E7	Preverite 6-pinski Hallov priključek na matični plošči/preverite 3-fazne žice/zamenjajte motor/zamenjajte krmilnik.
Prekomerna/nezadostna zavorna sila		Zavorni kabel je treba nastaviti. S ključem natančno nastavite matico zavorne ročice, tako da zrahljate ali zategnete zavorni kabel do ustrezne napetosti.
Hrup/tresenje vozila		Vijaki so zrahljani. Preverite in privijte vijake podaljška in vijake na obeh straneh mape.
Nizek tlak v pnevmatikah		Napolnite pnevmatike. Za polnjenje pnevmatik do priporočenega tlaka uporabite zračno črpalko, priključeno na ventil pnevmatike.

▲ OPOMBA: V primeru kakršnih koli drugih težav ali okvar, ki jih ni mogoče odpraviti z zgornjimi metodami, takoj prekinite uporabo in se obrnite na naše servisno službo ali pooblaščenega prodajalca.

10.1 Splošna načela garancije

Podjetje KuKirin se slovesno obvezuje, da bo prvotnemu potrošniku, ki je izdelek kupil prek uradnih pooblaščenih kanalov, zagotovilo storitve omejene garancije.

10.2 Obseg in trajanje garancije

Vsebina garancije	Garancijska doba
Okvir, krmilni drog, sprednje vilice, motor, baterija, krmilnik, zaslon (števec), polnilnik, zavorni sistem, zložljivi mehanizem, ročica za plin (pospeševanje).	1 leto

10.3 Omejitev odgovornosti (Izključitve iz garancije)

Naslednji primeri niso zajeti v brezplačno garancijo:

Neveljavno dokazilo: Nezmožnost predložitve dokazila o nakupu ali če je serijska številka (SN) izdelka spremenjena, izbrisana ali nečitljiva.

Običajna obraba: Naravna obraba potrošnih delov (pnevmatike, zavorni diski, zavorne ploščice, protizdrsni trak itd.) ter praske ali bledenje estetskih komponent zaradi običajne uporabe.

Neppravilna uporaba: Poškodbe zaradi trkov, preobremenitve ali akrobatske vožnje; okvare zaradi polnjenja/vzdrževanja, ki ni v skladu s priročnikom, ali okoljskih dejavnikov (vdor vode, korozija).

Nepooblaščen spremembe: Nepooblaščen spreminjanje električnih vezij, poseganje v omejevalnik hitrosti ali uporaba neoriginalnih nadomestnih delov KuKirin.

10.4 Postopek uveljavljanja garancije in podpora

Oddaja zahtevka: Kontaktirajte prvotni prodajni kanal in predložite veljavno dokazilo, serijsko številko (SN) izdelka ter opis napake (fotografije/videoposnetke).

Tehnična ocena: Poprodajni servisni center bo preveril vzrok napake in ugotovil, ali je ta upravičena do garancije.

Izvedba storitve: Težave v okviru garancije bo KuKirin brezplačno popravil ali zamenjal dele; za težave izven garancije bo ponujena plačljiva rešitev popravila.

Podpora strankam: Obrnite se na lokalnega prodajalca ali obiščite uradno spletno stran: www.kukirin.net.

Na uradni spletni strani so na voljo videoposnetki odpakiranja vozila in poprodajni videoposnetki o vzdrževanju pripadajoče dodatne opreme.

Izdelek, za katerega je deklaracija namenjena			
Ime izdelka	Električni skuter	Model št.	G2
Serijska št.	Glejte etiketo izdelka	Leto izdelave	Glejte etiketo izdelka
Predmet zgoraj opisane izjave je v skladu z ustrezno usklajevalno zakonodajo Unije: <ul style="list-style-type: none"> ▶ 2006/42/EC – Machinery Directive (MD) ▶ 2014/30/EU – Electromagnetic Compatibility Directive (EMC) ▶ 2011/65/EU & (EU) 2015/863 – Restriction of Hazardous Substances (RoHS) 			
Sklici na ustrezne uporabljene usklajene standarde:			
Varnost in stroji (MD): <ul style="list-style-type: none"> ▶ EN 17128:2020 – Light motorized vehicles for the transportation of persons and goods and related facilities and not subject to type-approval for on-road use - Personal light electric vehicles (PLEV) ▶ EN ISO 12100:2010 – Safety of machinery – General principles for design – Risk assessment and risk reduction ▶ EN IEC 60335-1:2023+A11:2023 Household and similar electrical appliances. Safety - General requirements Elektromagnetna združljivost (EMC): <ul style="list-style-type: none"> ▶ EN IEC 55014-1:2021, EN IEC 55014-2:2021 – Electromagnetic compatibility – Requirements for household appliances, electric tools and similar apparatus ▶ EN IEC 61000-3-2:2019+A1:2021 EN 61000-3-3:2013+A2:2021 RoHS (kemične snovi): <ul style="list-style-type: none"> ▶ IEC 62321-1:2013 IEC 62321-3-1:2013 IEC 62321-4:2013+AMD1:2017 ▶ IEC 62321-5:2013 IEC 62321-6:2015 IEC 62321-7-1:2015 IEC 62321-7-2:2017 ▶ IEC 62321-8:2017 			
Identifikacija proizvajalca			
Podjetje	Shenzhen KuKirin Technology Co., Ltd		
Naslov	Room 4F4913, Shenzhou Computer Building, Bantian Street, Longgang District, Shenzhen, Guangdong Province, 518129 CHINA		
Email:	business@kukirin.net		
Identifikacija evropskega predstavnika (oseba, pooblaščen za sestavljanje tehnične dokumentacije v EU)			
Podjetje	NEW GLOBAL EXPRESSZ Kft		
Naslov	1016 Budapest, Csap utca 6. 5. em. 10, Magyarorszá		
Email:	globalnewkft@gmail.com		
Podpisnik: Ta izjava o skladnosti je izdana na izključno odgovornost proizvajalca. Ime: Mark Zhang Položaj: Generalni direktor Kraj: Shenzhen, China Datum: 01.01.2026 Podpis: <i>Mark Zhang</i>			



SVARĪGI! RŪPĪGI IZLASIET UN SAGLABĀJIET TURPMĀKAI UZZIŅAI.

▲ BRĪDINĀJUMS! Šis produkts ir paredzēts atpūtas sportam. Nelietojiet ārpus likumīgi atļautām vietām. Braukšana pa publiskiem ceļiem vai ietvēm ir stingri aizliegta. Lietošana ir atļauta tikai privātā zemē vai slēgtās teritorijās ar skaidru atļauju.

▲ BRĪDINĀJUMS! Nelietojiet produktu ūdens avotu tuvumā. Pārtrauciet lietošanu, ja tas ir bojāts.

▲ BRĪDINĀJUMS! Sargājiet plastmasas iepakojumu no bērniem, lai izvairītos no nosmakšanas riska.

▲ BRĪDINĀJUMS! Tāpat kā jebkura mehāniskā detaļa, arī transportlīdzeklis ir pakļauts lielai slodzei un nodilumam. Dažādi materiāli un detaļas var atšķirīgi reaģēt uz nodilumu vai nogurumu. Ja detaļa pārsniedz tās paredzēto kalpošanas laiku, tā var pēkšņi salūzt, radot savainojumus lietotājam. Plaisu, skrāpējumu vai krāsas izmaiņu parādīšanās vietās ar lielu slodzi norāda, ka detaļa ir pārsniegusi savu kalpošanas laiku un tā ir jānomaina. Ieteicama regulāra profesionāla rāmja, dakšas un balstiekārtas savienojumu pārbaude.

Pirms pirmā brauciena izlasiet un izprotiet šo rokasgrāmatu. Lietotāja pienākums ir ievērot vietējos tiesību aktus un visus drošības norādījumus. Ražotājs neuzņemas atbildību par īpašuma bojājumiem, miesas bojājumiem, nelaimes gadījumiem vai juridiskiem strīdiem, kas radušies nepareizas lietošanas, neautorizētu modifikāciju vai ceļu satiksmes noteikumu pārkāpumu dēļ.

1.1 Produkta definīcija un ierobežojumi

Paredzētais lietojums: Šis transportlīdzeklis ir personīgais vieglais elektriskais transportlīdzeklis (PLEV), kas paredzēts tikai atpūtas mērķiem. Nemainiet transportlīdzekļa paredzēto lietojumu.

Tehniskie parametri: A-izsvērtais emisijas skaņas spiediena līmenis nepārsniedz 70 dB(A).

Darbības loģika: Transportlīdzekli darbina rumbas motors. Izmantojiet droseli ātruma kontrolei un bremžu sviru apstāšanās laikā.

Kick-start mehānisms: Elektriskā palīdzība tiks aktivizēta tikai tad, kad transportlīdzekļa ātrums sasniedz 3 km/h vai vairāk.

Bremzēšanas atslēgšana: Jebkura bremzēšanas darbība nekavējoties pārtrauc elektrisko palīdzību. Pēc strāvas padeves pārtraukšanas transportlīdzeklis var pārvietoties brīvskrējiena (manuālajā) režīmā.

1.2 Drošas braukšanas vadlīnijas

Riska apziņa: Elektriskais skrejriteņis rada kritiena vai sadursmes risku. Lūdzu, saglabājiet augstu koncentrēšanās līmeni un ievērojiet defensīvu braukšanas stilu. Nekad neaizdodiet transportlīdzekli personām, kurām nav pieredzes vai kuras nav iepazinušās ar drošības noteikumiem. Šis transportlīdzeklis nav piemērots akrobātiskai izmantošanai vai trikiem.

Ātrums un bremzēšana: Jo lielāks ātrums, jo garāks bremzēšanas ceļš. Uz slapja ceļa seguma bremzēšanas ceļš ievērojami palielinās; savlaicīgi samaziniet ātrumu un esiet īpaši piesardzīgi, braucant lietus laikā.

Priekšrocība un noteikumi: Ievērojiet gājēju priekšrocību. Jebkurā gadījumā paredziet savu maršrutu un ātrumu, vienlaikus ievērojot ceļu satiksmes noteikumus, ietvju lietošanas noteikumus un neaizsargāto iedzīvotāju grupu aizsardzību. Tuvojoties gājējiem vai velosipēdistiem, kuri jūs neredz vai nedzird, samaziniet ātrumu un izmantojiet zvani, lai brīdinātu par savu klātbūtni. Šķērsojiet gājēju pārejas kājām, stumjot transportlīdzekli. Jebkuros apstākļos rūpējieties par sevi un citiem.

Braukšanas poza: Vienmēr turiet stūri ar abām rokām un stāviet ar abām kājām uz pamatnes (deck). Stingri aizliegts braukt ar vienu roku, vienu kāju vai ieņemt jebkādu citu nedrošu pozu.

Apmācība: Iesācējiem vajadzētu trenēties drošā, slēgtā zonā, lai apgūtu pamatdarbības. Ieteicams sazināties ar izplatītāju, lai iegūtu informāciju par piemērotām apmācības iestādēm.

▲ 1.3 BRĪDINĀJUMS

- Vecuma un svara ierobežojumi: Gadījumos, kad to atļauj vietējie tiesību akti, šis transportlīdzeklis ir piemērots lietotājiem vecumā no 16 līdz 60 gadiem. Maksimālā slodze: 120 kg. Ieteicamais braucēja augums: 120–200 cm.

- Individuālie aizsardzības līdzekļi: Vienmēr jāvalkā sertificēta aizsargķivere. Mēs stingri iesakām vienlaikus valkāt celgalu, elkoņu un plaukstu locītavu aizsargus. Braukšanas laikā vienmēr jāvalkā apavi. Piezīme: Lai nodrošinātu redzamību, braucot naktī vai vāja apgaismojuma apstākļos (piemēram, miglā, krēslā), obligāti jāvalkā atstarojošs apģērbs vai jāizmanto atstarojošas zīmes.

- Fiziskais stāvoklis: Nevadiet šo transportlīdzekli alkohola, narkotiku vai jebkādu zāļu ietekmē, kas var ietekmēt sprieduma spējas. Nebrauciet, ja jūtaties noguris vai fiziski slikti.

- Tikai vienai personai: Šis transportlīdzeklis ir paredzēts lietošanai tikai vienai personai. Stingri aizliegts pārvadāt pasažierus (tostarp bērnus), mājdzīvniekus vai braukšanas laikā nēsāt jebkādas priekšmetus, neatkarīgi no to kopējā svara.

- Vides riski: Nebrauciet dziļā ūdenī vai stiprā lietū. Stingri aizliegts uzlādēt vai uzglabāt transportlīdzekli mitrā vidē. Izvairieties no vietām ar intensīvu satiksmi. Brauciet tikai pa līdzenām, tīrām un sausām virsmām un ievērojiet drošu attālumu no citiem ceļu satiksmes dalībniekiem.

- Aizliegtās zonas: Stingri aizliegts iebraukt uz automagistrālēm, ātrgaitas ceļiem vai jebkuriem ceļiem, kas paredzēti tikai mehāniskajiem transportlīdzekļiem.

- Pārveidošanas aizliegums: Neveiciet nekādas transportlīdzekļa modifikācijas vai pārveidojumus, ieskaitot stūres cauruli, stūres uznavu, stūres kolonnu, salocīšanas mehānismu un aizmugurējās bremzes. Stingri aizliegts izmantot jebkādas piederumus vai papilddetaļas, kuras nav apstiprinājis ražotājs. Stingri ieteicams neveikt nekādas modifikācijas, kas nav minētas šajā rokasgrāmatā.

- Elektrodrošība: Nekad nepievienojiet strāvas padevi, ja uzlādes ports, strāvas kontaktligzda vai jūsu rokas ir mitras. Tas ir nepieciešams, lai novērstu elektriskās strāvas trieciena, īssavienojuma vai aizdegšanās risku.

- Uzlādes ierīce: Lūdzu, izmantojiet tikai oriģinālo lādētāju. Stingri aizliegts izmantot trešo pušu lādētājus, lai novērstu akumulatora termisko nestabilitāti (thermal runaway), aizdegšanos vai eksploziju.

- Ceļa bīstamība un šķēršļi: Pilsētas vidē ir dažādi šķēršļi, piemēram, apmales vai pakāpieni. Neļieciet pāri šķēršļiem. Pirms šķēršļa šķērsošanas paredziet un pielāgojiet savu trajektoriju un ātrumu tā, lai tas atbilstu gājēju kustībai. Ja šķērslis tā formas, augstuma vai sliduma dēļ rada briesmas, jums jānokāpj no transportlīdzekļa un jāšķērso tas kājām.

- Augstas temperatūras brīdinājums: Motors un bremžu komponenti (it īpaši bremžu disks) lietošanas laikā var kļūt ļoti karsti. Nepieskarieties tiem pēc braukšanas, lai izvairītos no apdegumiem.

- Iespējamais risks: Salocīšanas vai izvēršanas laikā sargājiet pirkstus un apģērbus no salocīšanas mehānisma locītavām un kustīgajām daļām.

- Stabilitāte un slodze: Jebkura pie stūres piestiprināta slodze ietekmēs transportlīdzekļa stabilitāti. Nepārnēsājiet somas vai citus priekšmetus skrejriteņa priekšpusē.

- Vienmērīga darbība: Izvairieties no pēkšņa paātrinājuma vai straujas bremzēšanas, lai novērstu sānsliedi. Regulāri pārbaudiet un notīriet visas lietošanas laikā radušās asās malas.

- Putekļu un ūdens aizsardzība: Pēc uzlādes vienmēr pārlicinieties, vai gumijas uzlādes porta vāciņš ir cieši aizvērts, lai novērstu putekļu vai mitruma iekļūšanu.

- Pārbaude pirms braukšanas: Pirms katras lietošanas reizes pārlicinieties, ka: Visas fiksācijas ierīces ir pareizi nofiksētas (skatīt montāžas instrukciju). Stūres sistēma ir pareizi noregulēta, visi savienojšie komponenti ir pievilkti un nav bojāti. Bremžu sistēma ir pilnībā funkcionāla. Visas skrūves ir stingri pievilktas. Lūdzu, ņemiet vērā, ka pašfiksējošo uzgriežņu un citu stiprinājumu efektivitāte laika gaitā var samazināties un tie ir jāpārbauda.

2. Instrumentu panelis un slēdžu grupa

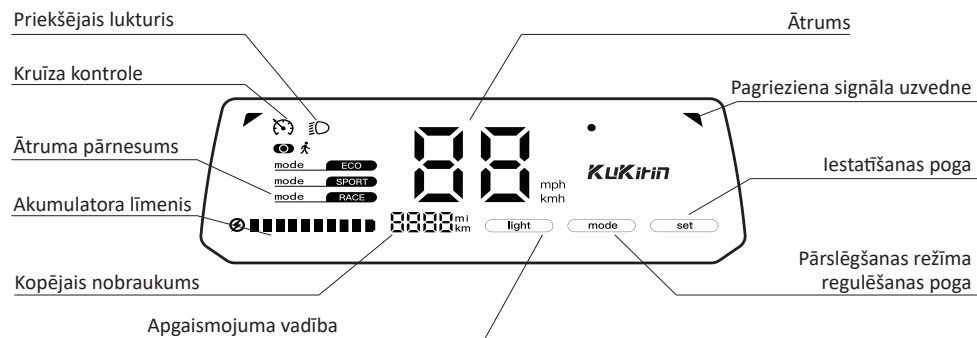
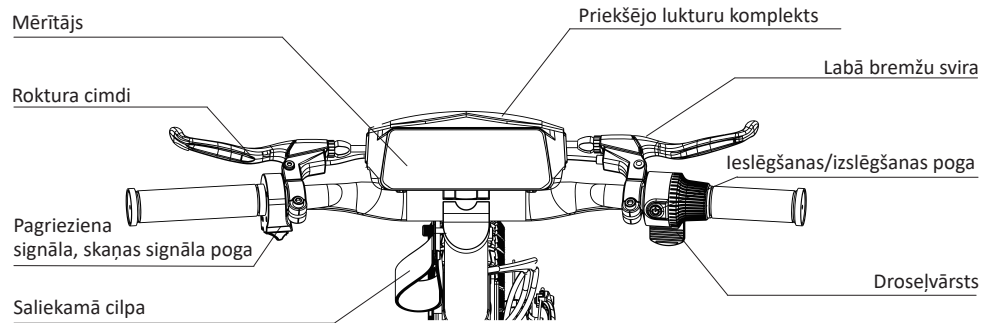

Ikonas	Vārdi	Darbība un nozīme
	Priekšējā luktura indikators	Ikona iedegas un norāda, ka lukturis ir ieslēgts.
	Ātrums	Panelis norāda pašreizējo motorollera ātrumu.
	Gājēju režīms	Ikona iedegas un norāda, ka ir aktivizēts gājēju režīms.
	Aprīkojums	Panelis norāda pašreizējo motorollera ātruma pārnēsumu.

3. Akumulatora uzlāde un apkope

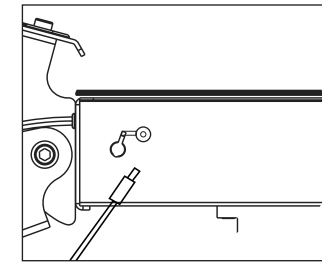
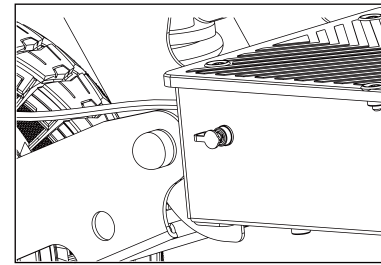

Svarīgi: Šo skrejriteni drīkst izmantot tikai ar oriģinālo akumulatoru, un to drīkst uzlādēt tikai ar oriģinālo akumulatora lādētāju, kas iekļauts skrejriteņa komplektācijā.

3.1 Uzlādes darbības soļi

Pirms uzlādes izslēdziet skrejriteni. Pārbaudiet un pārliedcinieties, ka uzlādes pieslēgvietā un putekļu vāciņš ir sausi un tajos nav svešķermeņu. Vispirms pievienojiet lādētāju skrejriteņa uzlādes pieslēgvietai un pēc tam ievietojiet kontaktdakšu kontaktligzdā. Lādētāja indikatora lampiņa iedegas sarkanā krāsā, norādot, ka notiek uzlāde, un lampiņa kļūst zaļa, lai norādītu, ka akumulators ir pilnībā uzlādēts. Pēc atvienošanas, lūdzu, nekavējoties cieši aizveriet putekļu vāciņu.

3.2 Drošības brīdinājumi par uzlādi

▲ BRĪDINĀJUMS

Izmantojiet tikai oriģinālo KuKirin lādētāju; trešo pušu aprīkojuma izmantošana rada sprādziena vai aizdegšanās risku.

Stingri aizliegts lādēt bez uzraudzības, miega laikā, mitrā vidē vai viegli uzliesmojošu materiālu (koka dēļi, aizkari u.c.) tuvumā.

Aizliegts izjaukt akumulatoru vai ievietot metāla priekšmetus pieslēgvietā. Ja akumulators pārkarst, uzpūšas, izdala smaku vai tek, lūdzu, nekavējoties pārtrauciet tā lietošanu, attālinieties no tā un sazinieties ar pēcpalīdzības servisu.

Lādējiet tikai sausā, labi vēdināmā vidē, kur temperatūra ir no 3°C līdz 40°C. Ilgstošai uzglabāšanai uzturiet akumulatora uzlādes līmeni 50%–70% robežās un novietojiet to vēsā un sausā vietā. Akumulators ir jāuzlādē reizi 3 mēnešos, lai izvairītos no bojājumiem, ko izraisa pārmērīga izlāde.

3.3 Rīcība ārkārtas situācijās

Ja akumulatoram ir noplūde un šķidrums nonāk saskarē ar ādu, lūdzu, nekavējoties nomazgājiet to ar lielu daudzumu ziepjūdens. Ja tas nejauši iekļūst acīs, lūdzu, nekavējoties skalojiet ar tīru ūdeni vismaz 15 minūtes un nekavējoties meklējiet medicīnisko palīdzību.

Ja akumulators dūmo vai aizdegas, vienlaikus rūpējoties par personīgo drošību, nekavējoties atvienojiet strāvas padevi un uguns dzēšanai izmantojiet litija akumulatoriem paredzētu ugunsdzēsamo aparātu vai smiltis.

3.4 Atkritumu likvidēšana (EEIA informācija)

EEIA direktīva (Elektrisko un elektronisko iekārtu atkritumi): Šis izstrādājums atbilst ES Direktīvai 2012/19/ES (un tās grozījumiem) un Apvienotās Karalistes noteikumiem "The Waste Electrical and Electronic Equipment Regulations 2013". Šo izstrādājumu stingri aizliegts izmest kā nešķirotus sadzīves atkritumus.

Bateriju noteikumi (Svarīgi): Šajā izstrādājumā iebūvētais litija jonu akumulators atbilst jaunajai ES Bateriju regulai (ES) 2023/1542 un attiecīgajiem Apvienotās Karalistes bateriju noteikumiem. Pārstrādes pienākumi: Lietotājiem ir juridisks pienākums nodot nolietoto aprīkojumu un tā akumulatorus valdības vai vietējo pašvaldību nozīmētos elektronisko atkritumu pārstrādes centros šķirotai pārstrādei un videi draudzīgai apstrādei.

4. Iesācēju Braukšanas Pamācība

▲ BRĪDINĀJUMS! Pirms pirmās lietošanas reizes, lūdzu, veltiet laiku, lai apgūtu pamata vadības prasmes, lai izvairītos no nopietniem negadījumiem pirmo mēnešu laikā. Praktizēšanai jāizvēlas gluda, sausa, slēgta un droša vieta bez šķēršļiem; pirmie treniņi uz koplietošanas ceļiem ir stingri aizliegti. Visa brauciena laikā obligāti jālieto sertificēta ķivere, elkoņu un ceļgalu aizsargi, kā arī cits aizsargaprīkojums.

4.1 Pārbaude pirms braukšanas

Atlociet skrejriteni un pārlicinieties, ka salocīšanas mehānisms ir pilnībā nofiksēts. Pirms uzsākšanas noteikti pārlicinieties, ka atbalsta kāja ir pilnībā pacelta. Pirms starta ar abām rokām stingri turiet stūri, novietojiet vienu kāju (vadošo kāju) uz pamatnes priekšējās daļas, bet otru kāju atstājiet uz zemes, sagatavojoties atgrūdienam; atslābiniet ķermeni un skatieties uz priekšu.

4.2 Iedarbināšana un ieskriešanās

Turiet nospieztu barošanas pogu, lai ieslēgtu transportlīdzekli. Pirms braukšanas uzsākšanas vienreiz nospiediet bremžu sviru, lai pārlicinātos, ka mehāniskā bremze un strāvas padeves pārtraukšanas funkcija darbojas normāli. Pēc tam ar kāju, kas atrodas uz zemes, spēcīgi atgrūdiešies, līdz tiek sasniegts ātrums virs 3–5 km/h. Kad transportlīdzeklis vienmērīgi ripo, lēnām nospiediet uz leju akselelatora sviru (ar iķšķi); tiklīdz sajūtat motora jaudas pieslēgšanos, paceliet atgrūšanās kāju no zemes un novietojiet to uz pamatnes aizmugurējās daļas.

4.3 Braukšana un bremzēšana/apstāšanās

Braukšana: Saglabājiet garenisku stāvēšanas pozīciju „viena kāja priekšā otrai”, nedaudz salieciet ceļgalus, lai absorbētu vibrācijas. Stingri aizliegts stāvēt ar abām kājām blakus šķērsām. Pagrieziena stūri grieziet lēnām un nedaudz sasveriet ķermeni kopā ar smaguma centru pagrieziena virzienā.

Bremzēšana un apstāšanās: Atlaidiet akselelatora sviru, lai pārtrauktu motora jaudas padevi. Ja nepieciešams apstāties, vienmērīgi un nepārtraukti spiediet bremžu sviru; stingri aizliegta strauja bremzēšana, lai novērstu riepu bloķēšanos, kas var izraisīt sānu slīdēšanu vai apgāšanos uz priekšu. Kad ātrums samazinās līdz gandrīz pilnīgai apstāšanās robežai, nolaidiet vienu kāju uz zemes līdzsvara saglabāšanai; kad transportlīdzeklis ir pilnībā apstājies, nolaidiet atbalsta kāju un izslēdziet barošanu.

5. Montāžas un ekspluatācijas rokasgrāmata

Izpakošana un montāža

1. Atveriet iepakojumu un paceliet kātu. (Skatīt 21. attēlu 004. lappusē.)
2. Uztādiet jaucējkrānu un pievelciet uzgriezni. (Skatīt 22. attēlu 004. lappusē.)
3. Izņemiet skrejriteni, uzstādiet aizmugurējā pakāpiena kronšteinu un pārbaudiet transportlīdzekli. (Skatīt 23. attēlu 005. lappusē.)
4. Uztādiet priekšējos dubļu sargus. (Skatīt 24. attēlu 005. lappusē.)

Salocīšana un atlocīšana

1. Izvelciet drošības tapu un nospiediet salokāmo sviru. (Skatīt 25. attēlu 005. lappusē.)
2. Salokiet skrejriteņa kātu. (Skatīt 26. attēlu 006. lappusē.)
3. Uzlieciet salocīšanas siksnīņu uz aizmugurējā pakāpiena, lai pabeigtu salokšanu. (Skatīt 27. attēlu 006. lappusē.)

6. Riska brīdinājums & briesmu aizliegums

- ▲ Lai izvairītos no briesmām, valkājiet ķiveri un aizsarglīdzekļus. (Skatīt 1. attēlu 001. lappusē.)
- ▲ Pirms braukšanas ar elektrisko skrejriteni, lūdzu, pārlicinieties, vai visas displeja funkcijas instrumentu panelī darbojas pareizi. (Skatīt 2. attēlu 001. lappusē.)
- ▲ Spiežot elektrisko skrejriteni uz priekšu, lūdzu, uzmanīgi izmantojiet droseli, lai izvairītos no tās nospiešanas līdz galam. (Skatīt 3. attēlu 001. lappusē.)
- ▲ Iedarbināšanas un apturēšanas laikā nodrošiniet e-skrejriteņa līdzsvaru un pievērsiet uzmanību gan iedarbināšanas, gan apturēšanas drošībai (skatiet 4. attēlu 001. lappusē.)
- ▲ Braukšanas laikā saglabājiet labu līdzsvaru, satveriet stūri un vienmērīgi paātriniet gaitu. (Skatīt 5. attēlu 001. lappusē.)
- ▲ Lēnām pagrieziet stūri un, pagriežoties, nolieciet tās smaguma centru, lai izvairītos no asiem pagriezieniem. (Skatīt 6. attēlu 001. lappusē.)
- ▲ Braukšana ar elektrisko skrejriteni nav ieteicama lietainā dienā vai plūdu apstākļos. (Skatīt 7. attēlu 001. lappusē.)
- ▲ Izvairieties no ātruma pārsniegšanas uz ātruma ierobežotajiem un citiem nelīdzeniem ceļiem. Samaziniet ātrumu un nedaudz salieciet ceļus, lai labāk pielāgotos sarežģītiem ceļa apstākļiem. (Skatīt 8. attēlu 001. lappusē.)
- ▲ Esiet uzmanīgi, lai, ejot cauri durvīm, nesusistu galvu vai nesadurtos ar augstu priekšmetu. (Skatīt 9. attēlu 002. lappusē.)
- ▲ Braucot lejup pa nogāzi, lūdzu, kontrolējiet ātrumu. (Skatīt 10. attēlu 002. lappusē.)
- ▲ Izvairieties no riepu saskares ar lielākiem šķēršļiem. (Skatīt 11. attēlu 002. lappusē.)
- ▲ Izvairieties no smagu kravu pārvadāšanas uz stūres, jo tas var apdraudēt braukšanas drošību. (Skatīt 12. attēlu 002. lappusē.)
- ⊗ Lūdzu, ievērojiet vietējos likumus un noteikumus braukšanas laikā. (Skatīt 13. attēlu 002. lappusē.)
- ⊗ Lai nenovērstu uzmanību, neizmantojiet elektroniskās ierīces, braucot ar šo elektrisko skrejriteni. (Skatīt 14. attēlu 002. lappusē.)
- ⊗ Lūdzu, nebrauciet ar šo elektrisko skrejriteni, turot tikai vienu roku vai kāju. (Skatīt 15. attēlu 003. lappusē.)
- ⊗ Nevieni braucējs nedrīkst braukt ar šo elektrisko skrejriteni, neturoties aiz stūres. (Skatīt 16. attēlu 003. lappusē.)
- ⊗ Šo elektrisko skrejriteni nedrīkst uzlādēt telpās. Lūdzu, pievērsiet uzmanību uzlādes drošībai. (Skatīt 17. attēlu 003. lappusē.)
- ⊗ Šis e-skrejritis ir paredzēts tikai vienai personai. Neņemiet līdzi pasažieri vai bērnu. (Skatīt 18. attēlu 003. lappusē.)
- ⊗ Nebrauciet ar šo elektrisko skrejriteni augšup vai lejup pa kāpnēm un nemēģiniet lēkt pāri augstiem šķēršļiem. (Skatīt 19. attēlu 003. lappusē.)
- ⊗ Nepieskarieties disku bremzēm ar kailām rokām tūlīt pēc braukšanas, lai izvairītos no apdegumiem (skatiet 20. attēlu 003. lappusē.)

7. Apkope un remonts

Regulāra apkope ir būtiska, lai garantētu drošu braukšanu un pagarinātu izstrādājuma kalpošanas laiku.

▲ BRĪDINĀJUMS

Tāpat kā jebkura mehāniska detaļa, šis izstrādājums ir pakļauts slodzei un nodilumam. Jebkura detaļa (piemēram, rāmis, bremzes vai riepas) noguruma, bojājumu vai kalpošanas laika beigu dēļ var pēkšņi sabojāties, izraisot nopietnas traumas. Jums jāveic regulāras pārbaudes un apkope saskaņā ar šīs rokasgrāmatas prasībām. Ražotājs neuzņemas atbildību par negadījumiem, kas radušies apkopes neveikšanas dēļ.

7.1 Ikdienas un iknedēļas pārbaudes

Riepas: Pārbaudiet, vai gaisa spiediens ir pietiekams un vai protektors nav pārmērīgi nodilis vai bojāts.

Bremzes: Nospiediet bremžu sviru, lai pārbaudītu, vai bremzēšana ir jutīga un efektīva. Pārbaudiet bremžu kļuču nodilumu.

Stiprinājumi: Ātri pārbaudiet, vai stūres, stūres statņa un salocīšanas mehānisma galvenās skrūves nav vaļīgas.

Barošana: Pārbaudiet mērinstrumentu paneli, lai pārlicinātos, vai uzlādes līmenis ir pietiekams.

7.2 Ikmēneša visaptverošā pārbaude

Rāmis un salocīšanas mehānisms: Rūpīgi pārbaudiet rāmi, priekšējo dakšu, stūres statni un salocīšanas mehānismu, vai nav plaisu, skrāpējumu vai paliekošas deformācijas. Ja kaut kas tiek konstatēts, nekavējoties pārtrauciet lietošanu un sazinieties ar pēcpārdošanas servisu.

Todos los tornillos y tuercas: Utilice la herramienta incluida con el vehículo para apretar uno por uno todos los tornillos y tuercas del vehículo, especialmente en el mecanismo de plegado y las partes del manillar. Nota: Las tuercas autoblocantes pueden perder eficacia con el tiempo, necesitan ser re-apretadas periódicamente y deben ser reemplazadas si es necesario.

Bremžu sistēma: Veiciet pilnu bremžu troses spriegojuma un bremžu kļuču nodiluma pārbaudi. Ja bremžu kļūči ir nodiluši līdz robežatzīmei, tie nekavējoties jānomaina.

Elļošana: Reizi 6 mēnešos uzklājiet nelielu daudzumu baltās smērvielas uz salocīšanas mehānisma kustīgajām locītavām, lai nodrošinātu vienmērīgu darbību un novērstu čīkstēšanu.

7.3 Tīrīšanas norādījumi

Pareizā metode: Noslaukiet korpusu ar mīkstu, mitru drānu. Noturīgiem traipiem var uzklāt nelielu daudzumu zobu pastas, viegli paberzt ar mīkstu zobu suku un pēc tam noslaucīt tīru.

Aizliegumi: Stingri aizliegts mazgāt tieši ar augstspiediena mazgātāju vai ūdens šļūteni. Skrejriteņa tīrīšanai stingri aizliegts izmantot spirtu, benzīnu, šķīdinātājus vai citas korozīvas un gaistošas ķīmiskas vielas.

Drošības priekšnoteikums: Pirms tīrīšanas obligāti izslēdziet strāvas padevi un pārlicinieties, vai uzlādes pieslēgvietas gumijas vāciņš ir cieši noslēgts.

7.4 Ieteikumi uzglabāšanai

Lūdzu, uzglabājiet skrejriteņi līdzenā, stabilā, labi vēdināmā un sausā vietā. Izvairieties no ilgstošas tiešu saules staru vai mitruma iedarbības, jo tas paātrina korpusa un elektronisko komponentu novecošanos.

▲ **BRĪDINĀJUMS!** Lūdzu, kārtīgi novietojiet transportlīdzekļa iepakojumu un dažādas detaļas un sargājiet tās no bērniem, lai novērstu nejaušu norīšanu.

8. Parametru saraksts

Zīmola modelis: Kukirin G2	
Salocīts izmērs: 1258*650*560mm	Spriegums: 48V
Atlocīts izmērs: 1258*650*1290mm	Maksimālā jauda: 0.8kW (800W)
Maksimālais ātrums: ≤ 25km/h	leejas spriegums: 100~240V/50~60Hz
Izturības nobraukums ar vidēju ātrumu: ≤ 55km	Spriegums/jauda: 48V/15,6Ah
Amortizators: Priekšējie un aizmugurējie amortizatori	Uzlādes ilgums: 54,6V/2A lādētājs, ≈ 8 stundas.
Ūdensizturības pakāpe: IP54	Maksimālā slodze: 120kg
Bremzes: Priekšējās un aizmugurējās disku bremzes + izslēgšanas bremzes	Neto svars: aptuveni 25,3kg
Displeja saturs: ātrums, nobraukums utt.	Riepa: 10 collu bezkameru riepas
A-izsvartais emisijas skaņas spiediena līmenis (L_{pA}) < 70 dB(A)	

9. Problēmu novēršana

Darbības traucējumi	Kods	Risinājumi
Stendu	E0	Pēc tam, kad esat pārlicinājies, ka ritenis nav iesprūdis, restartējiet ierīci.
Pārspiediens	E1	Pārbaudiet akumulatoru.
Zemspriegums	E2	Pārbaudiet akumulatoru/uzlādējiet.
Kontroliera kļūme	E3	Atvienojiet un pievienojiet 8 kontaktu/nomainiet kontrolieri.
Droseļvārsta atteice	E4	Atvienojiet un pievienojiet droseles spaili/restartējiet.
Bremžu atteice	E5	Atvienojiet un pievienojiet bremžu spaili/pārstartējiet.
Seriālās komunikācijas kļūme	E6	Atvienojiet un izņemiet 8 kontaktu spraudni/nomainiet gaismas plati/nomainiet kontrolieri.
Halles atteice	E7	Pārbaudiet 6 kontaktu Hall spaili uz mātesplates/pārbaudiet 3 fāžu vadus/nomainiet motoru/nomainiet kontrolieri.
Pārmērīgs/nepietiekams bremzēšanas spēks		Bremžu troses ir jāpielāgo. Izmantojiet uzgriežņu atslēgu, lai precīzi noregulētu bremžu sviras uzgriezni, atskrūvējot vai pievelkot bremžu trosi līdz atbilstošam spriegumam.
Transportlīdzekļa troksnis/trīcēšana		Skrūves ir vaļīgas. Pārbaudiet un pievelciet stāvvada skrūves un skrūves abās locītāja pusēs.
Zems riepu spiediens		Piepūstiet riepas. Izmantojiet riepas ventilim pievienotu gaisa sūkni, lai piepūstu riepas līdz ieteicamajam spiedienam.

▲ **PIEZĪME:** Ja rodas citas problēmas vai bojājumi, kurus nevar novērst, izmantojot iepriekš minētās metodes, nekavējoties pārtrauciet lietošanu un sazinieties ar mūsu pārdošanas pēc apkalpošanas dienestu vai pilnvarotu pārdevēju.



10.1 Garantijas vispārīgie principi

KuKirin svinīgi apņemas nodrošināt ierobežotas garantijas pakalpojumus sākotnējam patērētājam, kurš iegādājies preci, izmantojot oficiālos pilnvarotos kanālus.

10.2 Garantijas apjoms un termiņš

Garantijas saturs	Garantijas periods
Rāmis, stūres statnis, priekšējā dakša, motors, akumulators, kontrolieris, mērinstrumentu panelis, lādētājs, bremžu sistēma, salocīšanas mehānisms, akceleratora svira (gāze).	1 gads

10.3 Atruna (Garantijas izņēmumi)

Bez maksas garantija neattiecas uz šādiem gadījumiem:

Nederīgs pirkuma apliecinājums: Nespēja uzrādīt pirkuma apliecinājumu, vai ja produkta sērijas numurs (SN) ir mainīts, sabojāts vai nav salasāms.

Dabisks nolietojums: Palīgmateriālu (riepas, bremžu diski, bremžu kluči, pretslīdes lenta u.c.) dabiskais nolietojums un estētisko detaļu skrāpējumi vai izbalēšana normālas lietošanas rezultātā.

Nepareiza lietošana: Bojājumi, kas radušies sadursmju, pārslodzes vai akrobātisku braucieni dēļ; kļūmes, kas radušās lādēšanas vai apkopes dēļ, kas neatbilst rokasgrāmatas prasībām, vai vides faktoru dēļ (ūdens iekļūšana, korozija).

Neatļautas modifikācijas: Neatļauta elektrisko ķēžu mainīšana, ātruma ierobežotāja manipulācija vai neoriģinālu KuKirin rezerves daļu izmantošana.

10.4 Garantijas process un atbalsts

Pieteikuma iesniegšana: Sazinieties ar sākotnējo pirkuma kanālu un iesniedziet derīgu pirkuma apliecinājumu, produkta sērijas numuru (SN) un kļūmes aprakstu (fotoattēlus vai video).

Tehniskā novērtēšana: Pēcpārdošanas servisa centrs pārbaudīs kļūmes cēloni un noteiks, vai tā atbilst garantijas noteikumiem.

Pakalpojuma izpilde: Problēmas, uz kurām attiecas garantija, KuKirin novērsīs bez maksas vai veiks detaļu nomaiņu; gadījumos, uz kuriem garantija neattiecas, tiks piedāvāts maksas remonta risinājums.

Klientu atbalsts: Lūdzu, sazinieties ar vietējo izplatītāju vai apmeklējiet oficiālo tīmekļa vietni: www.kukirin.net.

Oficiālajā tīmekļa vietnē ir pieejami transportlīdzekļa izpakošanas video un pēcpārdošanas apkopes video attiecīgajiem piederumiem.

Deklarācijas produkta objekts			
Produkta nosaukums	Elektriskais skrejritenis	Modeļa Nr.	G2
Sērijas Nr.	Skatīt produkta etiķeti	Būvniecības gads	Skatīt produkta etiķeti
Iepriekš aprakstītais deklarācijas objekts atbilst attiecīgajiem Savienības saskaņošanas tiesību aktiem:			
<ul style="list-style-type: none"> ▶ 2006/42/EC – Machinery Directive (MD) ▶ 2014/30/EU – Electromagnetic Compatibility Directive (EMC) ▶ 2011/65/EU & (EU) 2015/863 – Restriction of Hazardous Substances (RoHS) 			
Atsauces uz izmantotajiem attiecīgajiem saskaņotajiem standartiem:			
Drošība un iekārtas (MD):			
<ul style="list-style-type: none"> ▶ EN 17128:2020 – Light motorized vehicles for the transportation of persons and goods and related facilities and not subject to type-approval for on-road use - Personal light electric vehicles (PLEV) ▶ EN ISO 12100:2010 – Safety of machinery – General principles for design – Risk assessment and risk reduction ▶ EN IEC 60335-1:2023+A11:2023 Household and similar electrical appliances. Safety - General requirements 			
Elektromagnētiskā saderība (EMC):			
<ul style="list-style-type: none"> ▶ EN IEC 55014-1:2021, EN IEC 55014-2:2021 – Electromagnetic compatibility – Requirements for household appliances, electric tools and similar apparatus ▶ EN IEC 61000-3-2:2019+A1:2021 EN 61000-3-3:2013+A2:2021 			
RoHS (ķīmiskās vielas):			
<ul style="list-style-type: none"> ▶ IEC 62321-1:2013 IEC 62321-3-1:2013 IEC 62321-4:2013+AMD1:2017 ▶ IEC 62321-5:2013 IEC 62321-6:2015 IEC 62321-7-1:2015 IEC 62321-7-2:2017 ▶ IEC 62321-8:2017 			
Ražotāja identifikācija			
Uzņēmums	Shenzhen KuKirin Technology Co., Ltd		
Adrese	Room 4F4913, Shenzhou Computer Building, Bantian Street, Longgang District, Shenzhen, Guangdong Province, 518129 CHINA		
Email:	business@kukirin.net		
Eiropas pārstāvja identifikācija (persona, kas pilnvarota sastādīt tehnisko dokumentāciju ES)			
Uzņēmums	NEW GLOBAL EXPRESSZ Kft		
Adrese	1016 Budapest, Csap utca 6. 5. em. 10, Magyarorszá		
Email:	globalnewkft@gmail.com		
Parakstītājs: Šī atbilstības deklarācija ir izdota tikai un vienīgi uz ražotāja atbildību.			
Vārds: Mark Zhang Amats: Ģenerāldirektors Vieta: Shenzhen, China Datums: 01.01.2026			
Paraksts:	